



 **ECLISSE**<sup>®</sup>  
SCHUIFDEURSYSTEMEN





**Echte verandering ontstaat  
uit de wil om verder te  
denken.**

*"Ik heb altijd een systeem voor  
in de wand schuivende deuren  
willen ontwerpen die makkelijk  
te monteren zijn en voor eeuwig  
meegaan.*

*Ik ben gemotiveerd door het idee  
om de prestaties van dit product  
voortdurend te verbeteren, omdat  
ik iedereen tevreden wil stellen  
die het verkoopt, installeert en  
gebruikt.*

*Dit is wat mij drijft en stelt mij in  
staat altijd verder te denken."*

Luigi De Faveri  
Oprichter van ECLISSE

# INDEX

## 6 OVER ONS

---

6 Over ons

## 8 ECLISSE CLASSIC COLLECTIE | Schuifdeursystemen t.b.v. lijstwerk

---

- 10 ECLISSE Unico
- 11 ECLISSE Estensione
- 16 ECLISSE Telescopic Unico
- 17 ECLISSE Telescopic Estensione
- 18 ECLISSE Circular Unico - ECLISSE Circular Estensione
- 19 ECLISSE Unilateral
- 20 ECLISSE Ewoluto®
- 21 ECLISSE Ewoluto® Estensione
- 22 ECLISSE Acoustic

## 24 ECLISSE SYNTESIS® COLLECTIE | Lijstloze schuifdeursystemen

---

- 26 ECLISSE Syntesis® Line SD
- 28 ECLISSE Syntesis® Line DD
- 30 ECLISSE Syntesis® Luce SD
- 32 ECLISSE Syntesis® Luce DD
- 37 ECLISSE Mimesi
- 38 ECLISSE Syntesis® Line Battente SD - ECLISSE Syntesis® Line Battente DD
- 42 ECLISSE Syntesis® Line Battente | Trapezium
- 43 ECLISSE Syntesis® Line Battente | Acoustic
- 44 ECLISSE Syntesis® Areo

## 47 ECLISSE 40 COLLECTIE | 40 graden wegglopende kozijnen voor onzichtbare deuren

---

- 48 ECLISSE 40 SD
- 51 ECLISSE 40 DD

## 55 DEUREN

---

- 56 Houten deuren voor ECLISSE Classic Collectie
- 57 Houten deuren voor ECLISSE Syntesis® Collectie en ECLISSE 40 Collectie
- 59 Hardglazen deuren voor ECLISSE Classic Collectie
- 61 Hardglazen deuren voor ECLISSE Syntesis® Collectie
- 64 Glas en aluminium deuren voor ECLISSE Syntesis® Collectie en ECLISSE 40 collectie

## 67 DEURGARNITUUR

---

- 68 Deurgarnituur voor houten schuifdeuren
- 70 Sloten voor houten draaideuren
- 73 Deurgarnituur voor hardglazen schuifdeuren
- 74 Deurgarnituur voor glas en aluminium schuifdeuren
- 75 Deurgarnituur voor glas en aluminium draaideuren

## 77 ACCESSOIRES

---

- 78 Accessoires - Compatibiliteitstabel
- 80 Accessoires voor schuifdeuren
- 82 Accessoires voor draaideuren
- 83 Productvarianten

## 85 PLINT

---

- 86 ECLISSE Delta
- 87 ECLISSE Syntesis® Plint

## 88 ECLISSE GARANTIE

---

- 88 ECLISSE Garantie

# ONZE TOEKOMST IS GEMAAKT DOOR MENSEN

## 30 JAAR HEBBEN WIJ VERDER GEKEKEN VOOR JOU



Bij ECLISSE hebben we een sterke oriëntatie op mensen, innovatie en continue verbetering. Ons verhaal is een verhaal van luisteren en studeren, van continu werken aan het product, van onophoudelijk zoeken naar kwaliteit, om steeds meer expertise op te doen in het veld.

Verder kijken naar de stand van de techniek om de innovatie te bedenken waar nog niemand aan heeft gedacht, om de volgende generatie technologieën te ontwikkelen die de functionaliteit en esthetiek van onze producten zullen verbeteren.

Wij worden gedreven door ontwerpers, architecten en particulieren die houden van interieurontwerp, maar ook door de technische behoeften van bouwers en installateurs. De uitdagingen van hun behoeften en visies zijn de drijvende kracht achter onze groei.

**“Kijkt Verder” is de weerspiegeling van onze filosofie:** een belofte die we elke dag herhalen, een toewijding om te zien wat anderen niet zien, de nauwgezette aandacht voor detail, de wens om niets als vanzelfsprekend te beschouwen. De synthese van ons werk, wat ons onderscheidt.

**Dit is de essentie van ECLISSE.**

# DE WAARDE VAN HET ONZICHTBARE

## KLEINE DETAILS ONTHULLEN GROTE INNOVATIES



Wist je dat wij de enigen ter wereld zijn die eraan hebben gedacht om het stucnet te kartelen?

Of om gaten te laten boren in de horizontale profielen om het vastschroeven van gipskartonplaten te vergemakkelijken?

Microscopische details die echter het verschil maken wanneer de stukadoor verschillende oppervlakken moet stucen of de installateur honderden schroeven per dag moet aandraaien.

Dit zijn slechts kleine voorbeelden van onze obsessie met installatiegemak.

**We hebben meer dan 40 exclusieve patenten om een vakkundige installatie te garanderen**, evenals een reeks laboratoriumtests die deze obsessie bewijzen.

Het werk wordt veel gemakkelijker en het resultaat is altijd zoals verwacht, zelfs als de omstandigheden ter plaatse niet optimaal zijn. Technische details, mechanismen en accessoires zijn ontworpen om aan de behoeften van de installateur te voldoen, terwijl de eindgebruiker de zekerheid krijgt van hoge prestaties in de loop van de tijd.



# EEN OPLOSSING VOOR IEDERE WENS

## DE PRODUCTIE VAN ONZE SCHUIF- EN DRAAIDEURSYSTEMEN



**Sinds het begin is en blijft ECLISSE toegewijd aan het verbeteren van het ontwerp van schuifdeursystemen. Het schuifdeurkozijn werd niet beschouwd als een eenvoudige constructie om een deur te schuiven, maar eerder als een complex systeem dat geruisloos opgaat in zijn omgeving.**

Dit heeft geleid tot de realisatie van een uitgebreide range van specifieke schuifdeursystemen voor nat- en droogbouw.

Pleisterwerkversies zijn enorm sterk en dienen als meer dan een eenvoudige vervanging voor metselwerk. Ze kunnen een integraal onderdeel van de wand vormen.

Aan de andere kant hebben we gipskartonversies. Een open, lichtgewicht maar solide structuur die perfect in het studwerk verwerkt kan worden.

Onze benadering bij het ontwikkelen van kozijnen voor onzichtbare deuren is totaal anders: één universele constructie geschikt voor elk type wand.

Met één oog op technologie en één oog op ontwerp, koos ECLISSE voor een aanpak voor het ontwikkelen van oplossingen die bij een reeks verschillende stijlen passen.

Vertrekkend van de oorspronkelijke, eerder traditionele ontwerpen met stijlen en architraven, werden onzichtbare schuifdeursystemen en draaideurkozijnen geïntroduceerd die de noodzaak voor lijstwerk overbodig maakten.

Vervolgens hebben we het concept van het kozijn opnieuw uitgevonden, een nieuwe vorm ontworpen, nieuwe oppervlakken en afwerkingsmaterialen onderzocht, en een structureel onderdeel omgevormd tot een echt ontwerpelement.

Traditioneel, modern, eigentijds. De keuze is aan jou.

# ECLISSE CLASSIC COLLECTIE

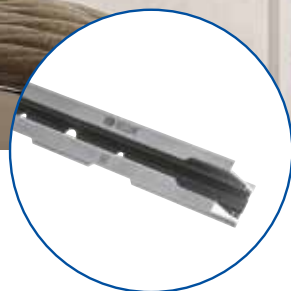
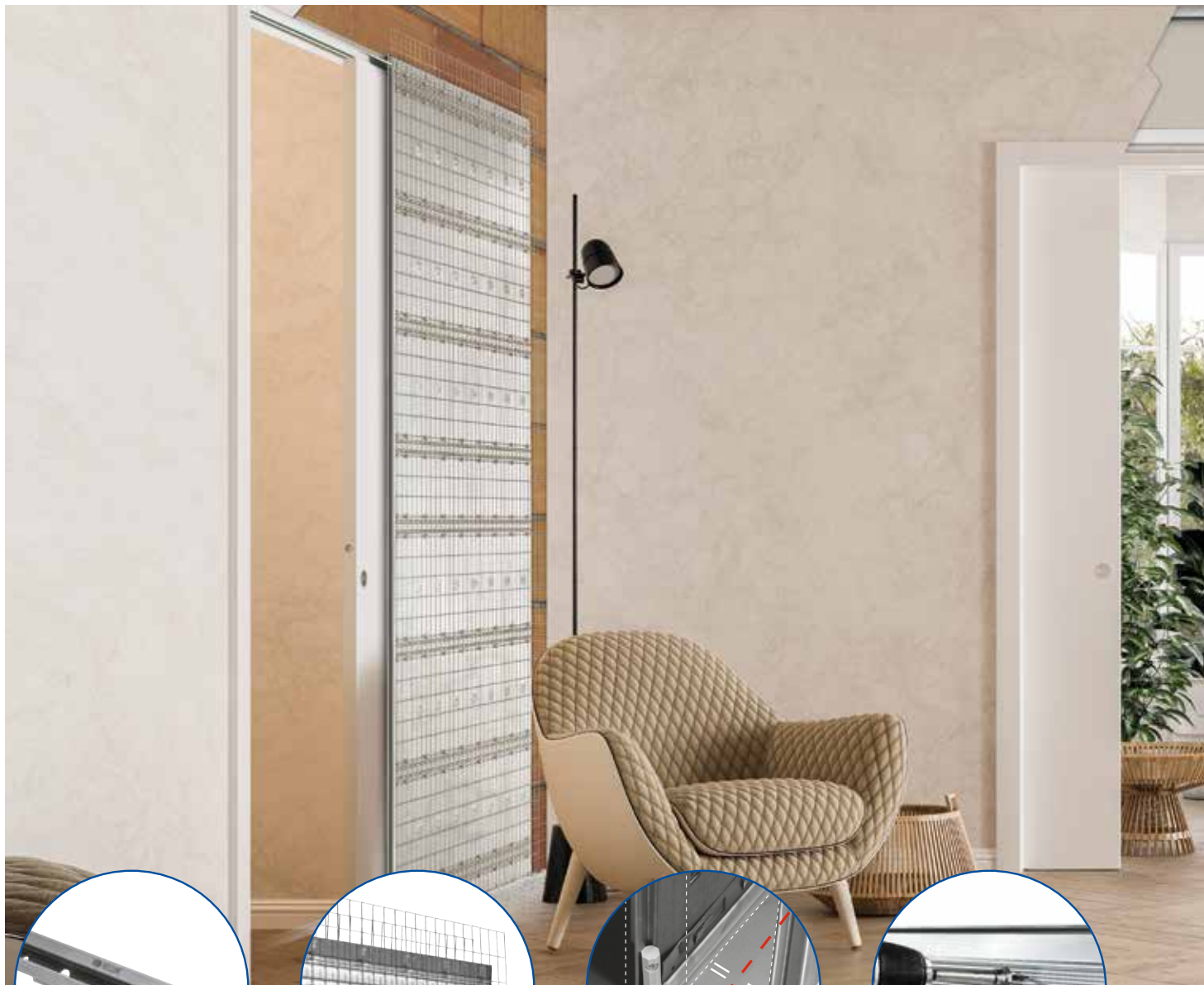

**VERWIJDERBARE  
RAIL**

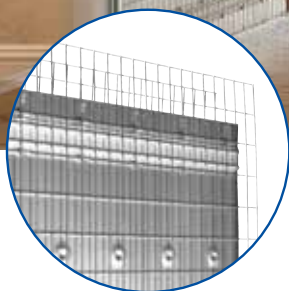

**PERFECTE COHESIE**

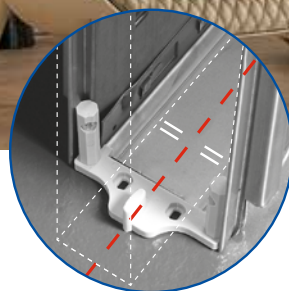

**ALTIJD  
GECENTREERD**



**SPECIAAL DESIGN  
VOOR DROOGBOUW**

Door de gepatenteerde uitneembare rail is het mogelijk om later diverse accessoires toe te passen.

De enige met het overmaatse stucnet: verbindt de wand met het schuifdeurkozijn, biedt betere hechting en vermijdt scheurvorming, voor een onmerkbaar verbinding tussen het schuifstelsel en de wand.

Met de zelfcenterende deurgeleider schuift de deur altijd probleemloos.



Voor houten deuren



Voor hardglazen deuren

De nieuwe horizontale profielen worden geleverd met een reeks voorgeboorde gaten in de vorm van een raster. Hierdoor kan het gipskarton nog makkelijker en sneller gemonteerd worden dan voorheen.





**AFSTANDHOUDER**

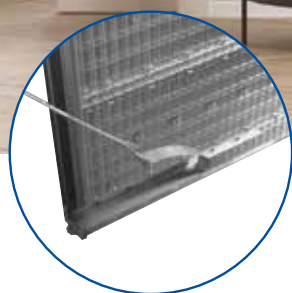

**VERWIJDERBAAR  
ONDERPROFIEL**



**LUCE SYSTEEM**



**ROBUUSTHEID**

Het zorgt voor een stevige verbinding tussen het kozijn en het metalen aanslagprofiel tijdens de installatie. Het garandeert een perfecte gecentreerde positie.

Deze corrigeert eventuele hoogteverschillen tussen de cassette en de grond.

ECLISSE LUCE gepatenteerde technologie met kabelgoot zodat elk elektrisch apparaat kan worden geplaatst. Het is mogelijk om 10 inbouwdozen per cassette te plaatsen (5 per zijde).

41 kg stevigheid en technologie om naadloos met de wand te integreren.

# ECLISSE **Unico**

SCHUIFDEURSYSTEEM VOOR ENKELE DEUR MET HOUTEN LIJSTWERK

## GIPSKARTON

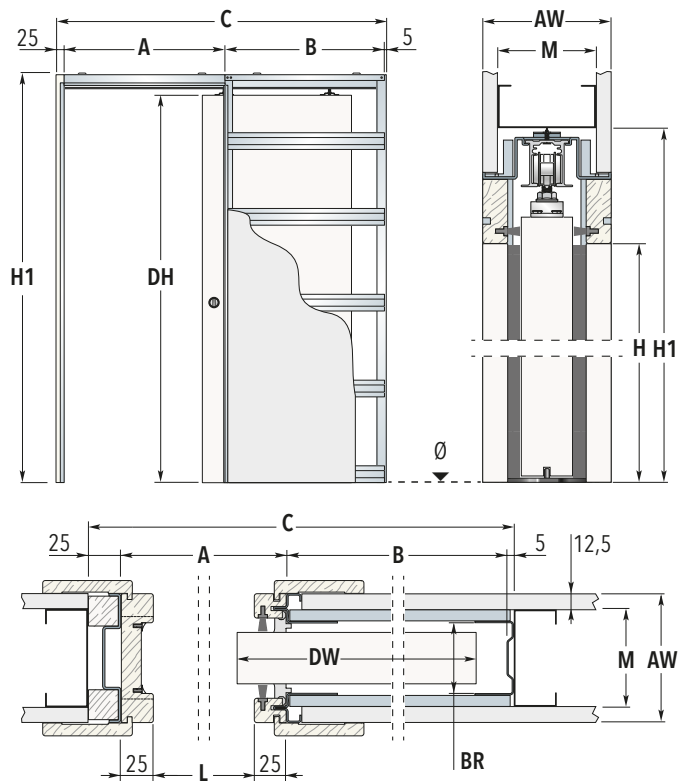

LEGENDA							
<b>L</b>	Vrije doorgangsbreedte	<b>H1</b>	Maximale totale hoogte	<b>DW</b>	Deurbreedte	<b>M</b>	Metalstud
<b>H</b>	Vrije doorgangshoogte	<b>A</b>	Vrije doorgang zonder houten lijstwerk	<b>DH</b>	Deurhoogte	<b>BR</b>	Binnenruimte
<b>C</b>	Maximale totale breedte	<b>B</b>	Afmetingen cassette	<b>AW</b>	Afgewerkte Wand		Afmetingen uitgedrukt in mm.

<b>L x H</b>	<b>C x H1</b>	<b>A</b>	<b>B</b>	<b>DEURPANEEL DW x DH</b>
600 x 2010/2110/2310	1294 x 2100/2200/2400	650	617	615÷635 x 2015/2115/2315
650 x 2010/2110/2310	1444 x 2100/2200/2400	700	717	665÷735 x 2015/2115/2315
700 x 2010/2110/2310	1494 x 2100/2200/2400	750	717	715÷735 x 2015/2115/2315
750 x 2010/2110/2310	1644 x 2100/2200/2400	800	817	765÷835 x 2015/2115/2315
800 x 2010/2110/2310	1694 x 2100/2200/2400	850	817	815÷835 x 2015/2115/2315
850 x 2010/2110/2310	1844 x 2100/2200/2400	900	917	865÷935 x 2015/2115/2315
900 x 2010/2110/2310	1894 x 2100/2200/2400	950	917	915÷935 x 2015/2115/2315
950 x 2010/2110/2310	2044 x 2100/2200/2400	1000	1017	965÷1035 x 2015/2115/2315
1000 x 2010/2110/2310	2094 x 2100/2200/2400	1050	1017	1015÷1035 x 2015/2115/2315
1050 x 2010/2110/2310	2244 x 2100/2200/2400	1100	1117	1065÷1035 x 2015/2115/2315
1100 x 2010/2110/2310	2294 x 2100/2200/2400	1150	1117	1115÷1135 x 2015/2115/2315
1150 x 2010/2110/2310	2444 x 2100/2200/2400	1200	1217	1165÷1135 x 2015/2115/2315
1200 x 2010/2110/2310	2494 x 2100/2200/2400	1250	1217	1215÷1235 x 2015/2115/2315

Beschikbare wanddiktes			Beschikbare maten		Capaciteit rolwagens
<b>AW</b>	<b>M</b>	<b>BR</b>	<b>L</b>	<b>H</b>	
<b>100</b>	75	54	600÷1200	500÷2200	100 kg
<b>125</b>	100	79	600÷1300	500÷2600	100 kg
<b>150</b>	100	66/103	600÷2000	500÷3000	100 of 150 kg

**OPMERKINGEN**

Bij een schuifdeurkozijn met een binnenmaat van 54 mm. is de maximale deurdikte 40 mm (inclusief schuifdeurkozijnen voor glazen deuren).  
 Maximum deurgewicht is 100 kg, op verzoek 150 kg.  
 ECLISSE afwerkpakketten zijn alleen geschikt voor 40mm dikke deurpanelen.  
 Overige maten op aanvraag.

# ECLISSE **Estensione**

SCHUIFDEURSYSTEEM VOOR DUBBELE DEUR MET HOUTEN LIJSTWERK



## GIPSKARTON

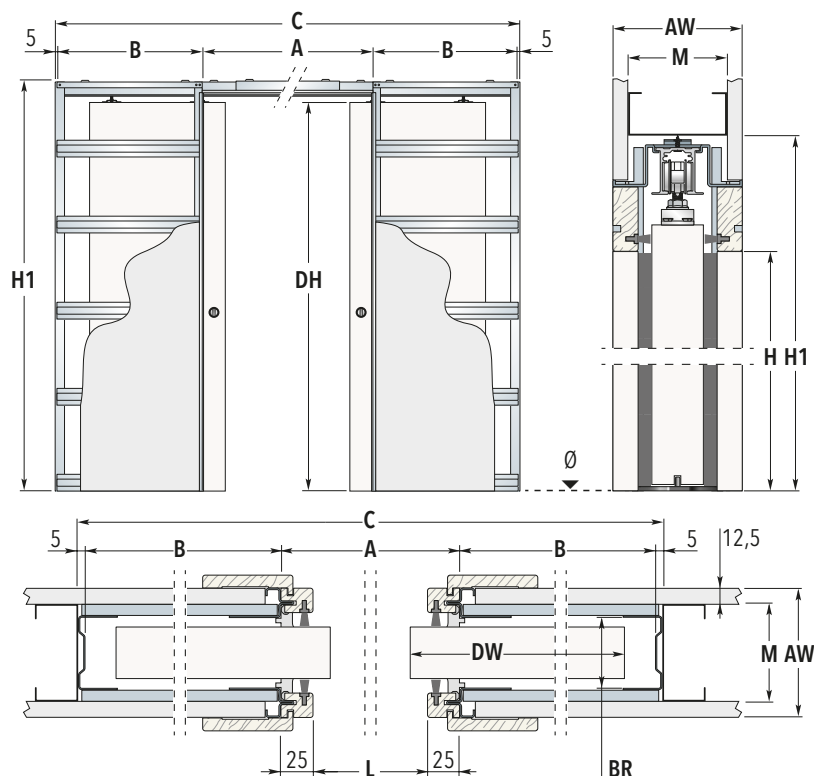

LEGENDA							
<b>L</b>	Vrije doorgangsbreedte	<b>H1</b>	Maximale totale hoogte	<b>DW</b>	Deurbreedte	<b>M</b>	Metalstud
<b>H</b>	Vrije doorgangshoogte	<b>A</b>	Vrije doorgang zonder houten lijstwerk	<b>DH</b>	Deurhoogte	<b>BR</b>	Binnenruimte
<b>C</b>	Maximale totale breedte	<b>B</b>	Afmetingen cassette	<b>AW</b>	Afgewerkte Wand		Afmetingen uitgedrukt in mm.

L x H	C x H1	A	B	DEURPANEEL DW x DH
1200 x 2010/2110/2310	2494 x 2100/2200/2400	1250	617	615÷635 x 2015/2115/2315
1300 x 2010/2110/2310	2794 x 2100/2200/2400	1350	717	665÷735 x 2015/2115/2315
1400 x 2010/2110/2310	2894 x 2100/2200/2400	1450	717	715÷735 x 2015/2115/2315
1500 x 2010/2110/2310	3194 x 2100/2200/2400	1550	817	765÷835 x 2015/2115/2315
1600 x 2010/2110/2310	3294 x 2100/2200/2400	1650	817	815÷835 x 2015/2115/2315
1700 x 2010/2110/2310	3594 x 2100/2200/2400	1750	917	865÷935 x 2015/2115/2315
1800 x 2010/2110/2310	3694 x 2100/2200/2400	1850	917	915÷935 x 2015/2115/2315
1900 x 2010/2110/2310	3994 x 2100/2200/2400	1950	1017	965÷1035 x 2015/2115/2315
2000 x 2010/2110/2310	4094 x 2100/2200/2400	2050	1017	1015÷1035 x 2015/2115/2315
2100 x 2010/2110/2310	4394 x 2100/2200/2400	2150	1117	1065÷1035 x 2015/2115/2315
2200 x 2010/2110/2310	4494 x 2100/2200/2400	2250	1117	1115÷1135 x 2015/2115/2315
2300 x 2010/2110/2310	4794 x 2100/2200/2400	2350	1217	1165÷1135 x 2015/2115/2315
2400 x 2010/2110/2310	4894 x 2100/2200/2400	2450	1217	1215÷1235 x 2015/2115/2315

Beschikbare wanddiktes			Beschikbare maten		Capaciteit rolwagens
AW	M	BR	L	H	
100	75	54	1200÷2400	500÷2200	100 kg
125	100	79	1200÷2600	500÷2600	100 kg
150	100	66/103	1200÷4000	500÷3000	100 of 150 kg

### OPMERKINGEN

Bij een schuifdeurkozijn met een binnenmaat van 54 mm. is de maximale deurdikte 40 mm (inclusief schuifdeurkozijnen voor glazen deuren).

Maximum deurgewicht is 100 kg, op verzoek 150 kg.

ECLISSE afwerkpakketten zijn alleen geschikt voor 40mm dikke deurpanelen.

Overige maten op aanvraag.

# TOEPASSINGEN | ECLISSE Unico

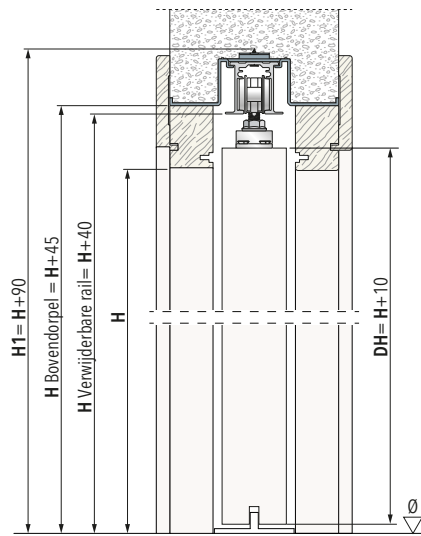

## GIPSKARTON - ECLISSE Unico - Deel 1 van 3

**Opbouw 1 | Met 1 laag gips:** Totale wanddikte 100 mm - Metalstud 75 mm - Afwerkpakket 100 mm

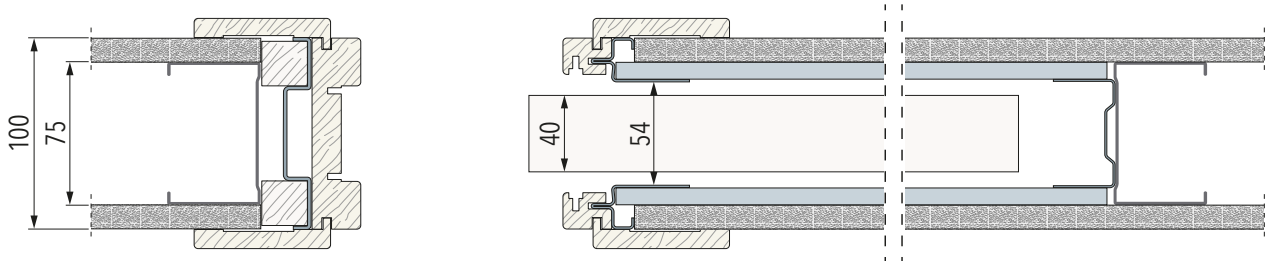

**Opbouw 2 | Met 2 lagen gips:** Totale wanddikte 125 mm - Metalstud 75 mm - Afwerkpakket 100 mm

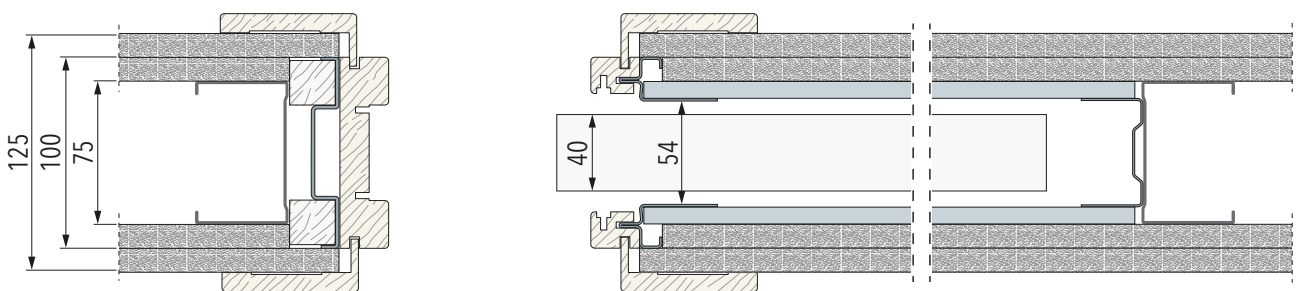

Voorbeelden met ECLISSE afwerkpakketten en deuren.

**GIPSKARTON - ECLISSE Unico - Deel 2 van 3**

**Opbouw 3 | Met 2 lagen gips: Totale wanddikte 100 mm - Metalstud 75 mm - Afwerkpakket 125mm**

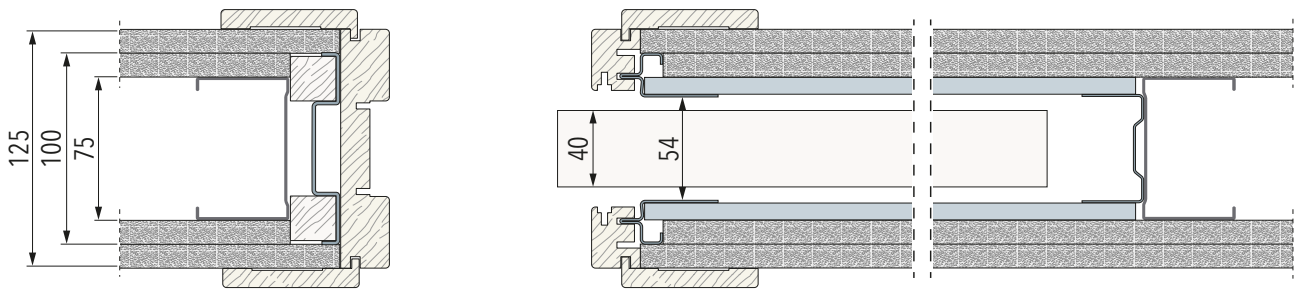

**Opbouw 4 | Met 1 laag gips op de cassette: Totale wanddikte 125 mm - Metalstud 75 mm - Afwerkpakket 125mm**

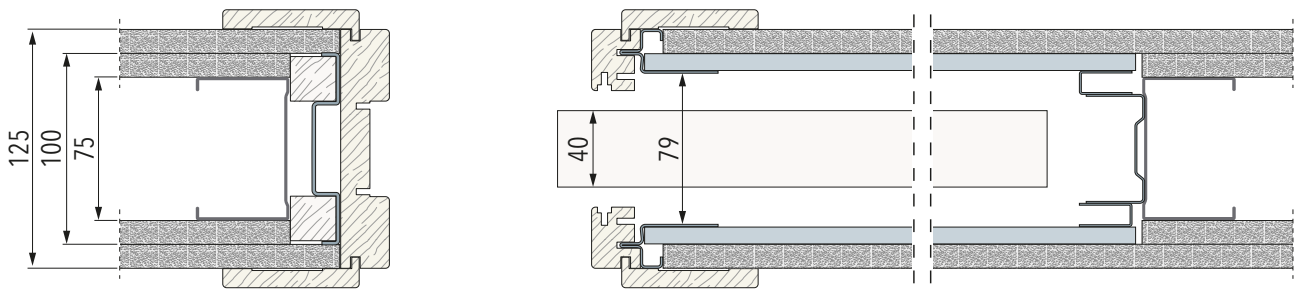

**Opbouw 5 | Met 1 laag gips: Totale wanddikte 125 mm - Metalstud 100 mm - Afwerkpakket 125mm**

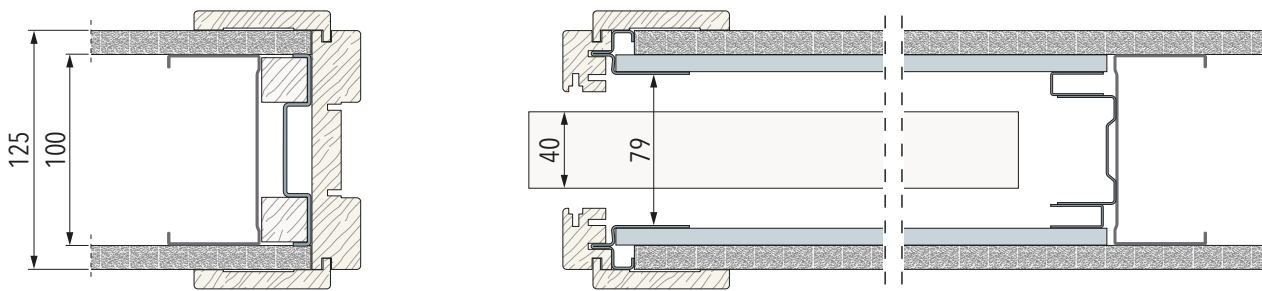

TOEPASSINGEN

ECLISSE TELESCOPIC

ECLISSE CIRCULAR en UNILATERAL

ECLISSE EWOLUTO®

ECLISSE ACOUSTIC

ECLISSE SYNTESIS® COLLECTIE

ECLISSE 40 COLLECTIE

DEUREN

DEURGARNITUUR

ACCESSOIRES

PLINT

# TOEPASSINGEN | ECLISSE Unico

## GIPSKARTON - ECLISSE Unico - Deel 3 van 3

**Opbouw 6 | Met 2 lagen gips: Totale wanddikte 150 mm - Metalstud 100 mm - Afwerkpakket 125mm**

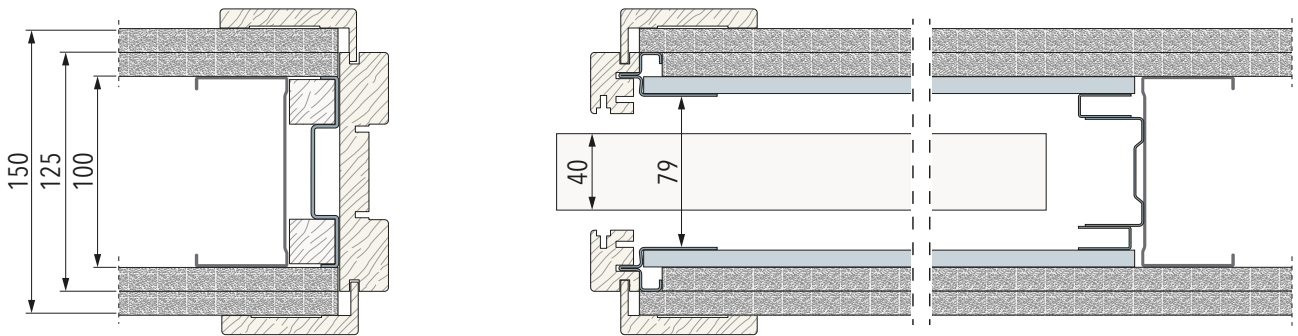

**Opbouw 7 | Met 2 lagen gips: Totale wanddikte 150 mm - Metalstud 100 mm - Afwerkpakket 150mm**

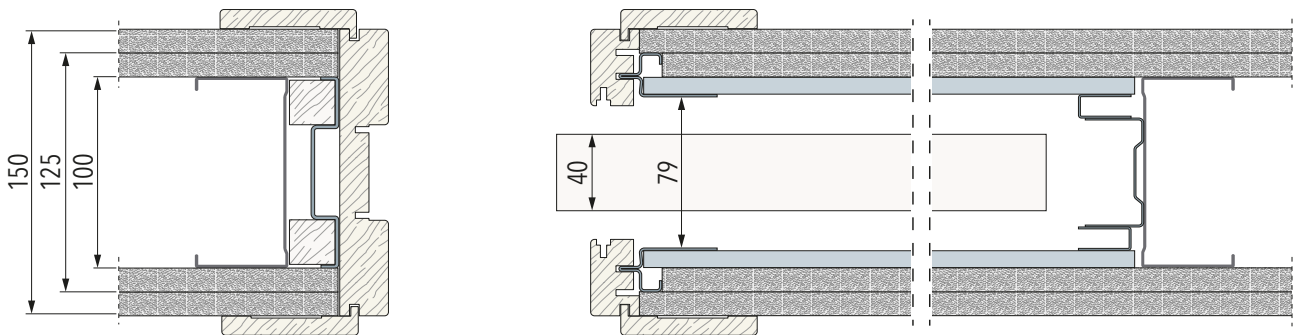

**Opbouw 8 | Met 1 laag gips op de cassette: Totale wanddikte 150 mm - Metalstud 100 mm - Afwerkpakket 150mm**

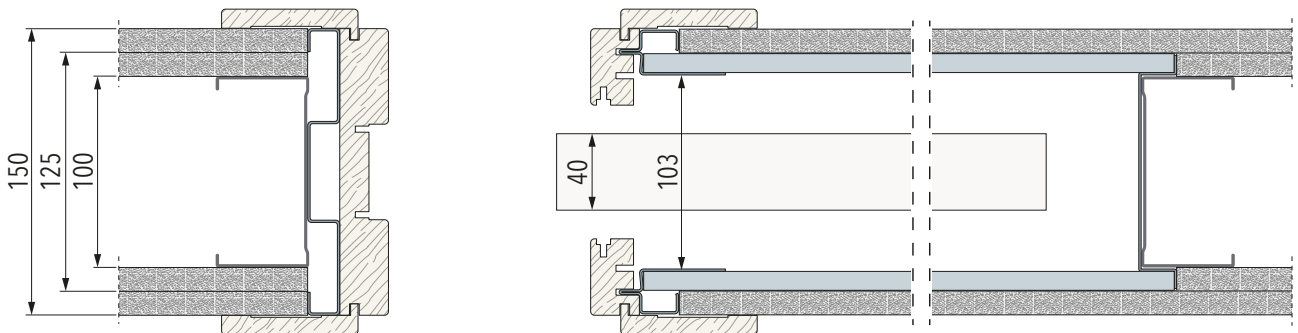

**Opbouw 9 | Met 2 lagen gips: Totale wanddikte 150 mm - Metalstud 100 mm - Afwerkpakket 150mm**

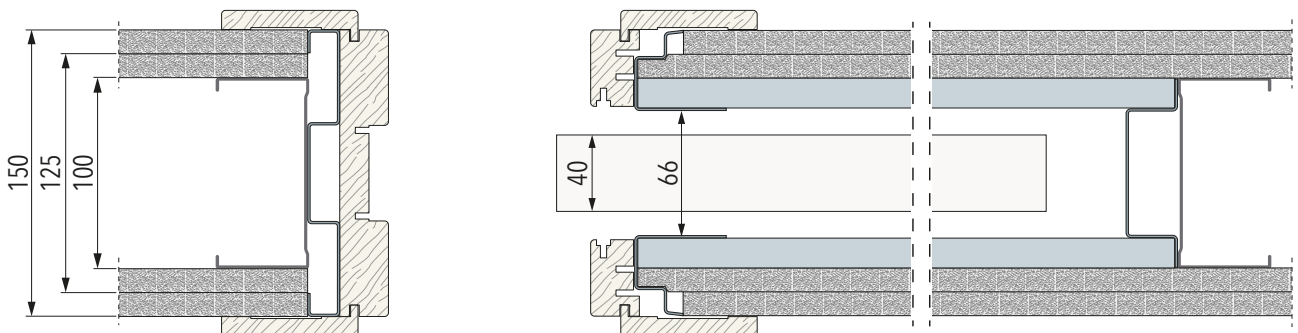

Voorbeelden met ECLISSE afwerkpakketten en deuren.

# TOEPASSINGEN | ECLISSE Unico

## DE VEELZIJDIGHEID VAN ECLISSE ENKELE SCHUIFDEUREN VOOR METALSTUDWANDEN

### Wist je dat?

Met de kitversie een binnenruimte van 79 mm te maken is, voor wanddikte 100 mm, 125 mm en 150 mm (zie opbouw 4, 5, 6, 7).

### Hoe de 79 mm binnenruimte verkrijgen?

1. Vergrotingsset invoegen (volgens installatie-instructies)
2. Schroef het afstandsstuk los dat op de staanders is geschroefd
3. Draai en spiegel de afstandhouder zoals weergegeven in het diagram
4. Plaats de vergrotingen op de bovendorpel en het achterprofiel

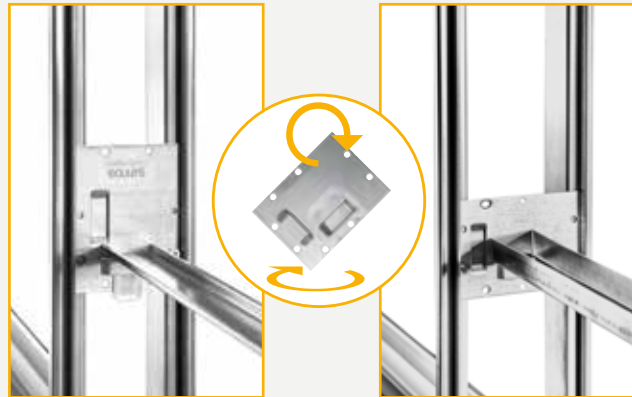

Afstandhouder: TH 100 mm

Afstandhouder: TH 125 mm



Achterprofiel: TH 100 mm



Achterprofiel: TH 125 mm



Bovendorpel: TH 100 mm



Bovendorpel: TH 125 mm

### OPMERKINGEN

Zie de maatvoering van de afwerkpakketten in het hoofdstuk over DEUREN

# ECLISSE Telescopic Unico

SCHUIFDEURSYSTEEM MET HOUTEN LIJSTWERK VOOR TWEE PARALLELE SCHUIFDEUREN DIE IN DEZELFDE CASSETTE SCHUIVEN

## GIPSKARTON

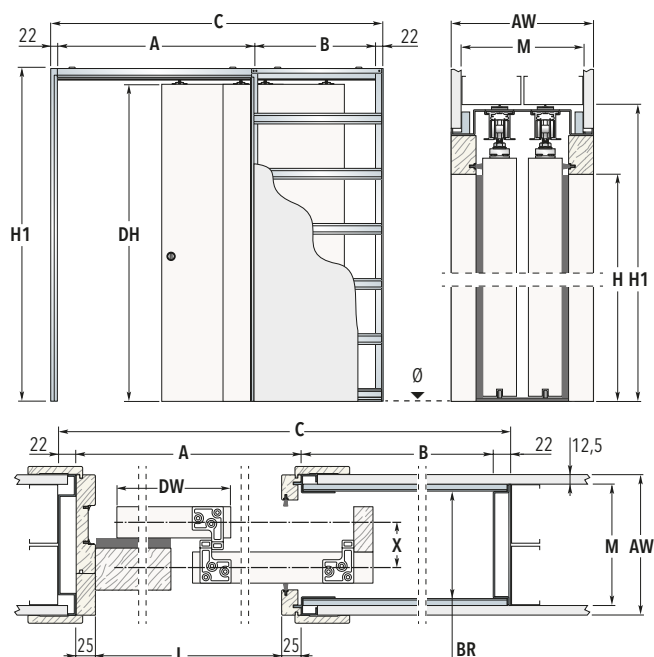

LEGENDA							
<b>L</b>	Vrije doorgangsbreedte	<b>H1</b>	Maximale totale hoogte	<b>DW</b>	Deurbreedte	<b>M</b>	Metalstud
<b>H</b>	Vrije doorgangshoogte	<b>A</b>	Vrije doorgang zonder houten lijstwerk	<b>DH</b>	Deurhoogte	<b>BR</b>	Binnenruimte
<b>C</b>	Maximale totale breedte	<b>B</b>	Afmetingen cassette	<b>AW</b>	Afgewerkte Wand		Afmetingen uitgedrukt in mm.

<b>L x H</b>	<b>C x H1</b>	<b>A</b>	<b>B</b>	<b>DEURPANEEL DW x DH</b>
1140 x 2010/2110/2310	1859 x 2100/2200/2400	1190	625	615÷635 x 2015/2115/2315
1340 x 2010/2110/2310	2159 x 2100/2200/2400	1390	725	715÷735 x 2015/2115/2315
1540 x 2010/2110/2310	2459 x 2100/2200/2400	1590	825	815÷835 x 2015/2115/2315
1740 x 2010/2110/2310	2759 x 2100/2200/2400	1790	925	915÷935 x 2015/2115/2315
1940 x 2010/2110/2310	3059 x 2100/2200/2400	1990	1025	1015÷1035 x 2015/2115/2315
2140 x 2010/2110/2310	3359 x 2100/2200/2400	2190	1125	1115÷1035 x 2015/2115/2315
2340 x 2010/2110/2310	3659 x 2100/2200/2400	2390	1225	1215÷1035 x 2015/2115/2315

Beschikbare wanddiktes					Beschikbare maten		Capaciteit rolwagens
<b>AW</b>	<b>M</b>	Opmerkingen	<b>BR</b>	<b>X</b>	<b>L</b>	<b>H</b>	
<b>150</b>	100	Wanddikte is 100 mm met aan elke zijde één laag gipsplaat	103	48	1140÷2340	1000÷2600	100 kg
<b>180</b>	75+75		134	58			

### OPMERKINGEN

Maximale deurdikte is 43 mm voor AW=180 mm en 40 mm voor AW=150 mm

Wanneer volledig geopend, zullen de deuren iets uit het kozijn steken.

Het maximale draagvermogen van de standaard rolwagens is 100 kg.

Niet geschikt voor volledig hardglazen deuren

Overige maten op aanvraag.



# ECLISSE Telescopic Estensione

SCHUIFDEURSYSTEEM MET HOUTEN LIJSTWERK VOOR TWEE PAAR PARALELLE SCHUIFDEUREN DIE IN DEZELFDE CASSETTE SCHUIVEN



## GIPSKARTON

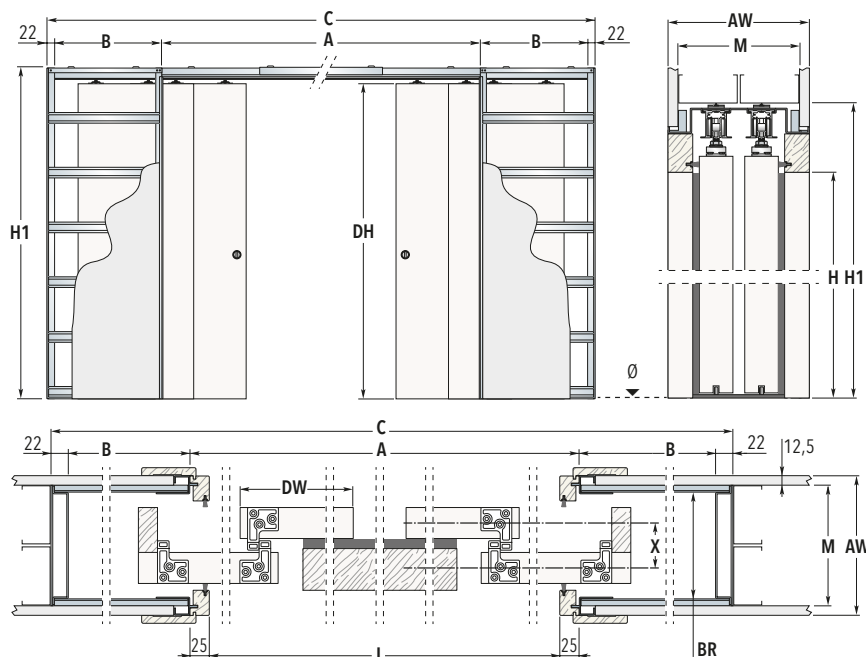

LEGENDA							
<b>L</b>	Vrije doorgangsbreedte	<b>H1</b>	Maximale totale hoogte	<b>DW</b>	Deurbreedte	<b>M</b>	Metalstud
<b>H</b>	Vrije doorgangshoogte	<b>A</b>	Vrije doorgang zonder houten lijstwerk	<b>DH</b>	Deurhoogte	<b>BR</b>	Binnenruimte
<b>C</b>	Maximale totale breedte	<b>B</b>	Afmetingen cassette	<b>AW</b>	Afgewerkte Wand		Afmetingen uitgedrukt in mm.

L x H	C x H1	A	B	DEURPANEEL DW x DH
2300 x 2010/2110/2310	3644 x 2100/2200/2400	2350	625	615÷635 x 2015/2115/2315
2700 x 2010/2110/2310	4244 x 2100/2200/2400	2750	725	715÷735 x 2015/2115/2315
3100 x 2010/2110/2310	4844 x 2100/2200/2400	3150	825	815÷835 x 2015/2115/2315
3500 x 2010/2110/2310	5444 x 2100/2200/2400	3550	925	915÷935 x 2015/2115/2315
3900 x 2010/2110/2310	6044 x 2100/2200/2400	3950	1025	1015÷1035 x 2015/2115/2315
4300 x 2010/2110/2310	6644 x 2100/2200/2400	4350	1125	1115÷1035 x 2015/2115/2315
4700 x 2010/2110/2310	7244 x 2100/2200/2400	4750	1225	1215÷1035 x 2015/2115/2315

Beschikbare wanddiktes					Beschikbare maten		Capaciteit rolwagens
AW	M	Opmerkingen	BR	X	L	H	
150	100	Wanddikte is 100 mm met aan elke zijde één laag gipsplaat	103	48	2300÷4700	1000÷2600	100 kg
180	75+75		134	58			

### OPMERKINGEN

Maximale deurdikte is 43 mm voor AW=180 mm en 40 mm voor AW=150 mm

Wanneer volledig geopend, zullen de deuren iets uit het kozijn steken.

Het maximale draagvermogen van de standaard rolwagens is 100 kg.

Niet geschikt voor volledig hardglazen deuren

Overige maten op aanvraag.

# ECLISSE **Circular Unico** | ECLISSE **Circular Estensione**

SCHUIFDEURSYSTEEM MET HOUTEN LIJSTWERK VOOR GEBOGEN SCHUIFDEUREN OF  
DUBBELE GEBOGEN SCHUIFDEUREN



## GIPSKARTON

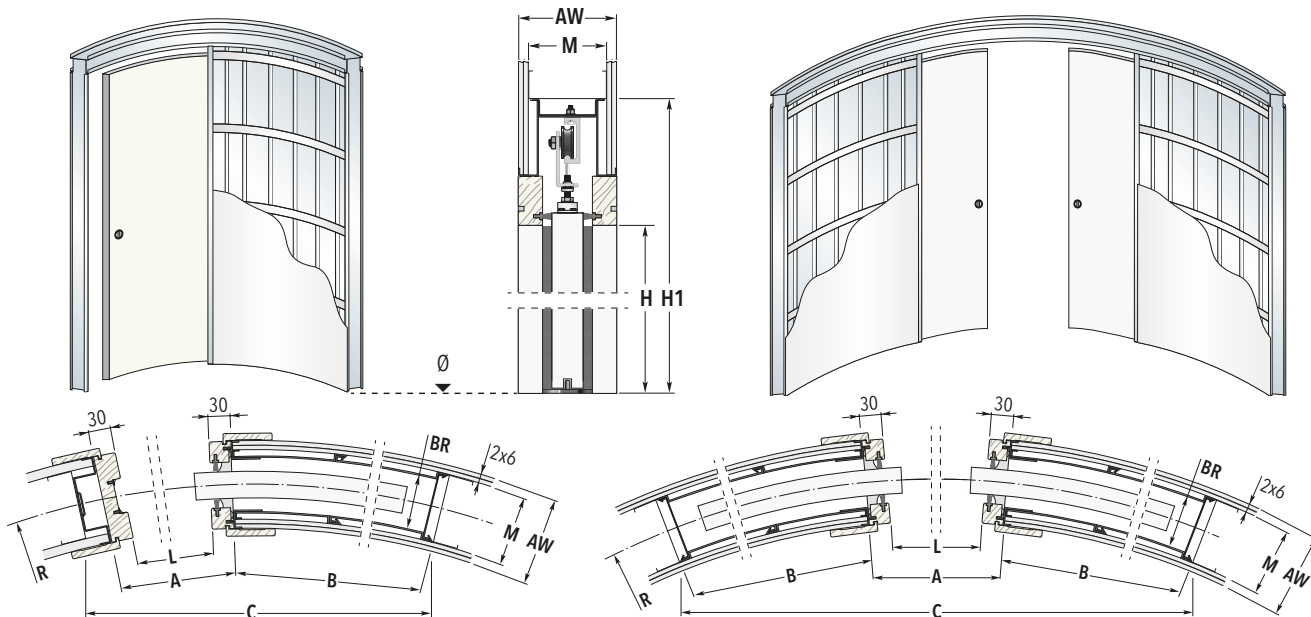

### LEGENDA

L	Vrije doorgangsbreedte	H1	Maximale totale hoogte	R	Straal	M	Metalstud
H	Vrije doorgangshoogte	A	Vrije doorgang zonder houten lijstwerk	AW	Afgewerkte Wand	BR	Binnenruimte
C	Maximale totale breedte	B	Afmetingen cassette	Afmetingen uitgedrukt in mm.			

ENKELE DEUR					
L x H	A	C x H1	B	C x H1	B
<b>R 1000</b>					
600 x 2000/2100	660	1250 x 2158/2258	650	1300 x 2158/2258	640
700 x 2000/2100	760	1390 x 2158/2258	735	1480 x 2158/2258	730
800 x 2000/2100	860	1545 x 2158/2258	860	1695 x 2158/2258	870
900 x 2000/2100	960	1650 x 2158/2258	940	1865 x 2158/2258	965
1000 x 2000/2100	1060	1760 x 2158/2258	1055	2025 x 2158/2258	1055
<b>R 1200</b>					
600 x 2000/2100	660	1295 x 2158/2258	665	1350 x 2158/2258	685
700 x 2000/2100	760	1450 x 2158/2258	755	1530 x 2158/2258	780
800 x 2000/2100	860	1600 x 2158/2258	840	1705 x 2158/2258	870
900 x 2000/2100	960	1770 x 2158/2258	970	1875 x 2158/2258	965
1000 x 2000/2100	1060	1890 x 2158/2258	1055	2040 x 2158/2258	1055
<b>R 1300</b>					
600 x 2000/2100	660	1305 x 2158/2258	670	1360 x 2158/2258	690
700 x 2000/2100	760	1470 x 2158/2258	760	1540 x 2158/2258	785
800 x 2000/2100	860	1625 x 2158/2258	850	1720 x 2158/2258	880
900 x 2000/2100	960	1775 x 2158/2258	935	1900 x 2158/2258	970
1000 x 2000/2100	1060	1940 x 2158/2258	1065	2070 x 2158/2258	1065
<b>R 1500</b>					
600 x 2000/2100	660	1330 x 2158/2258	675		
700 x 2000/2100	760	1500 x 2158/2258	770		
800 x 2000/2100	860	1665 x 2158/2258	860		
900 x 2000/2100	960	1825 x 2158/2258	950		
1000 x 2000/2100	1060	1975 x 2158/2258	1040		

DUBBELE DEUREN					
L x H	A	C x H1	B	C x H1	B
<b>R 1000</b>					
1200 x 2000/2100	1260	1870 x 2158/2258	695	2330 x 2158/2258	640
1400 x 2000/2100	1460	1840 x 2158/2258	820	2660 x 2158/2258	780
1600 x 2000/2100	1660	-	-	2885 x 2158/2258	870
1800 x 2000/2100	1860	-	-	3065 x 2158/2258	965
2000 x 2000/2100	2060	-	-	3225 x 2158/2258	1100
<b>R 1200</b>					
1200 x 2000/2100	1260	2115 x 2158/2258	665	2355 x 2158/2258	640
1400 x 2000/2100	1460	2265 x 2158/2258	800	2685 x 2158/2258	780
1600 x 2000/2100	1660	2295 x 2158/2258	930	2930 x 2158/2258	875
1800 x 2000/2100	1860	2180 x 2158/2258	1055	3135 x 2158/2258	970
2000 x 2000/2100	2060	-	-	3325 x 2158/2258	1105
<b>R 1300</b>					
1200 x 2000/2100	1260	2180 x 2158/2258	670	2385 x 2158/2258	645
1400 x 2000/2100	1460	2345 x 2158/2258	760	2760 x 2158/2258	785
1600 x 2000/2100	1660	2460 x 2158/2258	895	3030 x 2158/2258	880
1800 x 2000/2100	1860	2455 x 2158/2258	1025	3275 x 2158/2258	975
2000 x 2000/2100	2060	2320 x 2158/2258	1150	3480 x 2158/2258	1070
<b>R 1500</b>					
1200 x 2000/2100	1260	2300 x 2158/2258	680		
1400 x 2000/2100	1460	2520 x 2158/2258	770		
1600 x 2000/2100	1660	2730 x 2158/2258	910		
1800 x 2000/2100	1860	2835 x 2158/2258	1000		
2000 x 2000/2100	2060	2875 x 2158/2258	1130		

Beschikbare wanddiktes			Beschikbare maten			Capaciteit rolwagens	DEUR OPENINGSSCHEMA	
AW	M	BR	Enkele deur L	Dubbele deuren L	H		LINKS	RECHTS
125	100	72	600÷1200	1200÷2400	1000÷2600	80 kg		

### OPMERKINGEN

Beschikbare stralen (as van het schuifdeurkozijn): 1000 - 1200 - 1300 - 1500 - 1700 - 1800 - 2000 mm.

Overige afmetingen op aanvraag; maximale radius 1000 mm.

Gebruik 2 gipsplaten van 6 mm dikte.

Geef de gewenste schuifrichting op.

Maximum deurgewicht is 80 kg.

Overige maten op aanvraag.

# ECLISSE Unilateral

SCHUIFDEURSYSTEEM VOOR TWEE TEGENOVERLIGGENDE SCHUIFDEUREN DIE IN DEZELFDE CASSETTE SCHUIVEN



## GIPSKARTON

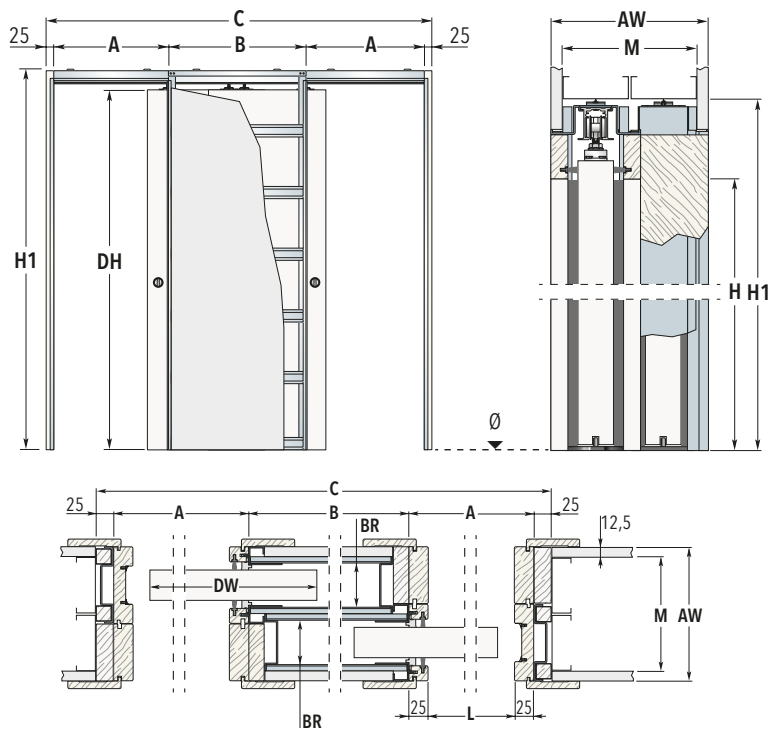

LEGENDA							
L	Vrije doorgangsbreedte	H1	Maximale totale hoogte	DW	Deurbreedte	M	Metalstud
H	Vrije doorgangshoogte	A	Vrije doorgang zonder houten lijstwerk	DH	Deurhoogte	BR	Binnenruimte
C	Maximale totale breedte	B	Afmetingen cassette	AW	Afgewerkte Wand		Afmetingen uitgedrukt in mm.

L x H	C x H1	A	B	DEURPANEEL DW x DH
600+600 x 2010/2110/2310	2010 x 2100/2200/2400	650	660	615÷635 x 2015/2115/2315
650+650 x 2010/2110/2310	2210 x 2100/2200/2400	700	760	665÷735 x 2015/2115/2315
700+700 x 2010/2110/2310	2310 x 2100/2200/2400	750	760	715÷735 x 2015/2115/2315
750+750 x 2010/2110/2310	2510 x 2100/2200/2400	800	860	765÷835 x 2015/2115/2315
800+800 x 2010/2110/2310	2610 x 2100/2200/2400	850	860	815÷835 x 2015/2115/2315
850+850 x 2010/2110/2310	2810 x 2100/2200/2400	900	960	865÷935 x 2015/2115/2315
900+900 x 2010/2110/2310	2910 x 2100/2200/2400	950	960	915÷935 x 2015/2115/2315
950+950 x 2010/2110/2310	3110 x 2100/2200/2400	1000	1060	965÷1035 x 2015/2115/2315
1000+1000 x 2010/2110/2310	3210 x 2100/2200/2400	1050	1060	1015÷1035 x 2015/2115/2315

Beschikbare wanddiktes			Beschikbare maten		Capaciteit rolwagens
AW	M	BR	L	H	
175	75+75	54+54	600+600÷1000+1000	1000÷2600	100 kg



OPMERKINGEN
Asymmetrische versie op aanvraag.
Wanneer de binnenruimte van het kozijn 54 mm is, moet u een deur gebruiken van maximaal 40 mm dikte (inclusief evt. sierlijstjes).
Specificeer altijd het gewenste model.
Maximum deurgewicht is 100 kg, op verzoek 150 kg.
Overige maten op aanvraag.

ECLISSE UNICO en ESTENSIONE

ECLISSE TELESCOPIC

ECLISSE CIRCULAR en UNILATERAL

ECLISSE EWOLUTO®

ECLISSE ACOUSTIC

ECLISSE SYNTESIS® COLLECTIE

ECLISSE 40 COLLECTIE

DEUREN

DEURGARNITUUR

ACCESSOIRES

PLINT

# ECLISSE **Ewoluto**<sup>®</sup>

ULTRASTEVIIG SCHUIFDEURSYSTEEM MET HOUTEN LIJSTWERK VOOR ENKELE SCHUIFDEUR



## PLEISTERWERK

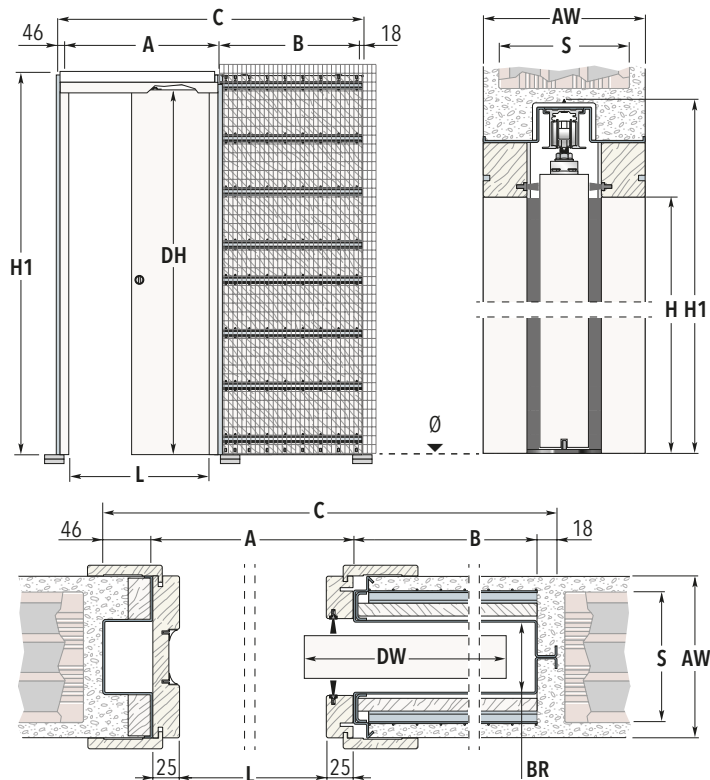

Distance (mm)	Capacity (kg)
100	180*
200	90*
300	60*
400	45*
500	36*
600	30*

De laadcapaciteit (tweepunts bevestiging) varieert afhankelijk van het type anker en de afstand tussen de muur en het zwaartepunt van het materiaal. Met traditionele mechanische muurankers is een capaciteit van 30 kg (600 mm van de muur) tot 180 kg (tegen de muur) gegarandeerd. Een chemische muurverankering heeft een betere capaciteit: 60 kg (afstand 600 mm van de muur) tot 360 kg (tegen de muur).

Waarden in de figuren zijn bij benadering. Onze technische afdeling kan de capaciteitswaarden aanpassen naar de behoeften en het type installatie. ECLISSE geeft alleen advies over de manier van verankeren. Voor andere speciale of specifieke toepassingen kan contact opgenomen worden met onze technische afdeling.

LEGENDA							
<b>L</b>	Vrije doorgangsbreedte	<b>H1</b>	Maximale totale hoogte	<b>DW</b>	Deurbreedte	<b>S</b>	Stucwerk
<b>H</b>	Vrije doorgangshoogte	<b>A</b>	Vrije doorgang zonder houten lijstwerk	<b>DH</b>	Deurhoogte	<b>BR</b>	Binnenruimte
<b>C</b>	Maximale totale breedte	<b>B</b>	Afmetingen cassette	<b>AW</b>	Afgewerkte Wand		Afmetingen uitgedrukt in mm

L x H		C x H1		A	B	DEURPANEEL DW x DH
600	2000/2100	1376	2105/2205	650	662	615÷635 x 2010/2110
700	2000/2100	1576	2105/2205	750	762	715÷735 x 2010/2110
800	2000/2100	1776	2105/2205	850	862	815÷835 x 2010/2110
900	2000/2100	1976	2105/2205	950	962	915÷935 x 2010/2110
1000	2000/2100	2176	2105/2205	1050	1062	1015÷1035 x 2010/2110

Beschikbare wanddiktes			Beschikbare maten		Capaciteit rolwagens
AW	S	BR	L	H	
150	120	63	600÷1200	1000÷2400	100 kg

- OPMERKINGEN**
- Maximale deurdikte is 45 mm (inclusief diverse kaders van glazen deuren).
  - Zelfsluiter is niet toe te passen op dit systeem
  - Maximum deurgewicht is 100 kg, op verzoek 150 kg.
  - Overige maten op aanvraag.

# ECLISSE **Ewoluto® Estensione**

ULTRASTEVIIG SCHUIFDEURSYSTEEM MET HOUTEN LIJSTWERK VOOR DUBBELE SCHUIFDEUR



## PLEISTERWERK

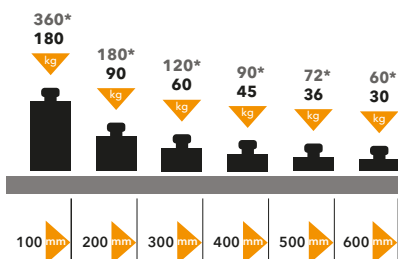
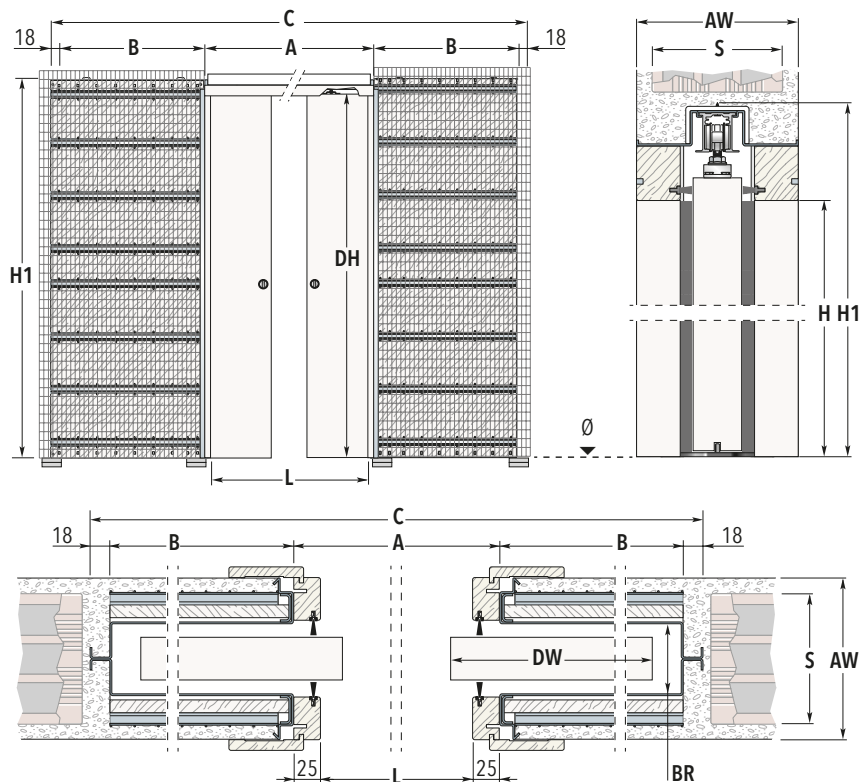

De laadcapaciteit (tweepunts bevestiging) varieert afhankelijk van het type anker en de afstand tussen de muur en het zwaartepunt van het materiaal. Met traditionele mechanische muurankers is een capaciteit van 30 kg (600 mm van de muur) tot 180 kg (tegen de muur) gegarandeerd. Een chemische muurverankering heeft een betere capaciteit: 60 kg (afstand 600 mm van de muur) tot 360 kg (tegen de muur).

Waarden in de figuren zijn bij benadering. Onze technische afdeling kan de capaciteitswaarden aanpassen naar de behoeften en het type installatie. ECLISSE geeft alleen advies over de manier van verankeren. Voor andere speciale of specifieke toepassingen kan contact opgenomen worden met onze technische afdeling.

### LEGENDA

<b>L</b>	Vrije doorgangsbreedte	<b>H1</b>	Maximale totale hoogte	<b>DW</b>	Deurbreedte	<b>S</b>	Stucwerk
<b>H</b>	Vrije doorgangshoogte	<b>A</b>	Vrije doorgang zonder houten lijstwerk	<b>DH</b>	Deurhoogte	<b>BR</b>	Binnenruimte
<b>C</b>	Maximale totale breedte	<b>B</b>	Afmetingen cassette	<b>AW</b>	Afgewerkte Wand		Afmetingen uitgedrukt in mm

L x H	C x H1	A	B	DEURPANEEL DW x DH
1200 x 2000/2100	2610 x 2105/2205	1250	662	615÷635 x 2010/2110
1400 x 2000/2100	3010 x 2105/2205	1450	762	715÷735 x 2010/2110
1600 x 2000/2100	3410 x 2105/2205	1650	862	815÷835 x 2010/2110
1800 x 2000/2100	3810 x 2105/2205	1850	962	915÷935 x 2010/2110
2000 x 2000/2100	4210 x 2105/2205	2050	1062	1015÷1035 x 2010/2110

Beschikbare wanddiktes			Beschikbare maten		Capaciteit rolwagens
AW	S	BR	L	H	
150	120	63	1200÷2400	1000÷2400	100 kg

### OPMERKINGEN

Maximale deurdikte is 45 mm (inclusief diverse kaders van glazen deuren).

Zelfsluiter is niet toe te passen op dit systeem

Maximum deurgewicht is 100 kg, op verzoek 150 kg.

Overige maten op aanvraag.

# ECLISSE Acoustic

AKOESTISCHE OPLOSSING VOOR IN DE WAND SCHUIVENDE DEUREN, TOT 38dB GELUIDSWEREND

De ECLISSE R&D-afdeling heeft ECLISSE ACOUSTIC ontwikkeld, het schuifdeursysteem met geluiddempende eigenschappen. ECLISSE ACOUSTIC is speciaal ontworpen om het lawaai tussen de kamers te verminderen. Het biedt alle voordelen van een schuifdeursysteem maar met het comfort van minder geluid.

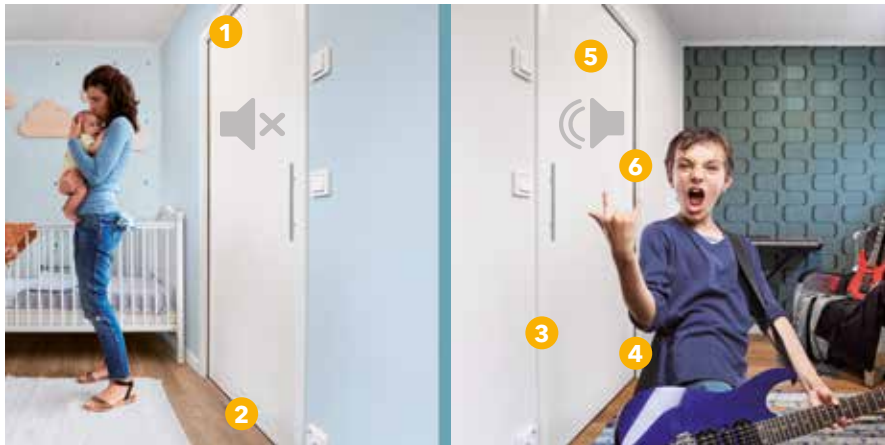

## Akoestische isolatie 38 Db (-1; -3)

Getest met perfect geplaatst frame, afmeting 890x2030 mm met deurkommen.

### Referentienormen

UNI EN ISO 10140 - 2 Laboratoriummeting van geluidsisolatie in gebouwen en bouwelementen.

Deel 2: Meting van isolatie luchtgeluid.

UNI EN ISO 717 - 1 Evaluatie van geluidsisolatie in gebouwen en bouwelementen.

Deel 1: Isolatie van luchtgeluid.

## HET AKOESTISCHE PAKKET OMVAT

### 1 Tochtstrip boven



In de bovenste frezingen van het akoestische deurpaneel wordt een tochtstrip geactiveerd wanneer de deur gesloten is. Dankzij de hoogwaardige materialen behoudt het systeem het oorspronkelijke akoestische prestatieniveau.

### 2 Tochtstrip onder



In de onderste frezingen van het akoestische deurpaneel, komt een tochtstrip omlaag of omhoog bij elke opening / sluiting van de deur. De afgeronde en flexibele vorm zorgt voor een nauwkeurige afsluiting.

### 3 Magneten

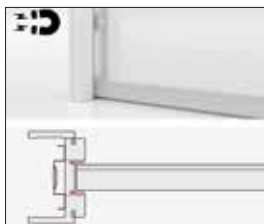

De magneten worden geplaatst op het deurpaneel en op de deurstijl. Ze zorgen voor een perfecte sluiting van de schuifdeur.

### 4 Akoestische rubberen dichtingen

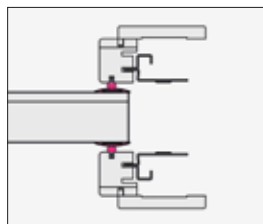

Worden gemonteerd op het deurpaneel en het afwerkpakket en sluiten de deur, in zijn volledige omtrek, af. Hierdoor worden alle geluidlekken afgesloten. De akoestische rubbers zijn verkrijgbaar in wit en zwart.

### 5 Deurpaneel

De speciale opbouw van de deur garandeert een hoge geluidsisolatie. De akoestische schuifdeur is 40 mm dik en wordt standaard meegeleverd met de accessoires. De deur is verkrijgbaar in gelakte RAL-kleuren of onbehandeld.

### 6 Afwerkpakket & Architraven

De akoestische afwerking is al gefreesd en klaar om de akoestische rubbers te monteren.

#### Beschikbare modellen & afmetingen

ECLISSE ACOUSTIC is te gebruiken voor zowel pleisterwerk als gipskarton voor de modellen ECLISSE UNICO (wanddiktes 125 en 150 mm), ECLISSE LUCE & ECLISSE EWOLUTO®.

Met breedtes van 600 tot 1000 mm en hoogtes van 2000 tot 2400mm.

#### Beschikbare Accessoires

ECLISSE BIAS®

ECLISSE BIAS® DS

# TOEPASSINGEN | ECLISSE Acoustic

## GIPSKARTON

### ECLISSE UNICO

Met 2 lagen gips: Totale wanddikte 125 mm - Metalstud 75 mm

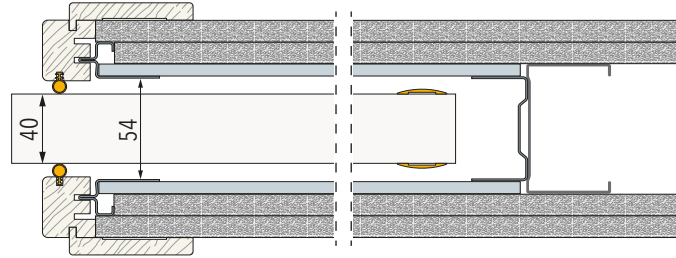
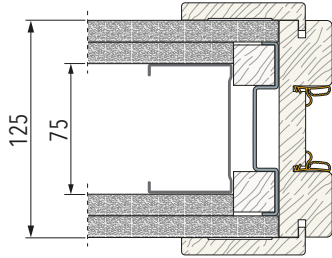

### ECLISSE UNICO

Met 2 lagen gips: Totale wanddikte 150 mm - Metalstud 100 mm

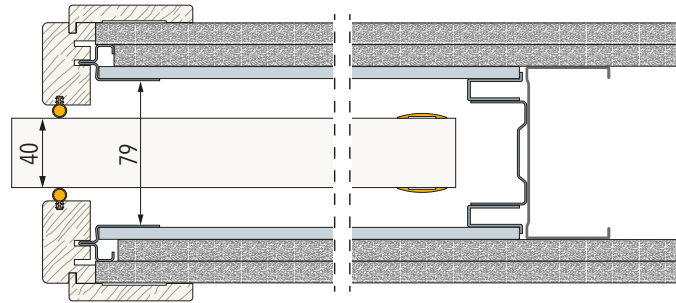
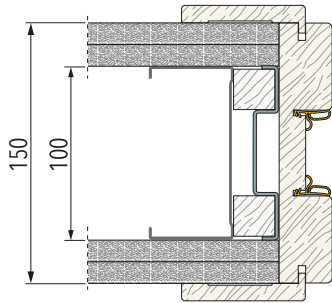

ECLISSE UNICO en ESTENSIONE

ECLISSE TELESCOPIC

ECLISSE CIRCULAR en UNILATERAL

ECLISSE EWOLUTO®

ECLISSE ACOUSTIC

ECLISSE SYNTESIS® COLLECTIE

ECLISSE 40 COLLECTIE

DEUREN

DEURGARNITUUR

ACCESSOIRES

PLINT

# ECLISSE SYNTESIS® COLLECTIE



**AFSTANDHOUDER**

Het zorgt voor een stevige verbinding tussen het kozijn en het metalen aanslagprofiel tijdens de installatie. Het garandeert een perfecte gecentreerde positie.

**LUCE SYSTEEM**

ECLISSE LUCE gepatenteerde technologie met kabelgoot zodat elk elektrisch apparaat kan worden geplaatst. Het is mogelijk om 10 inbouwdozen per cassette te plaatsen (5 per zijde).

**ALTIJD  
GECENTREERD**

Met de zelfcentrerende deurgeleider schuift de deur altijd probleemloos.



Voor houten deuren



Voor hardglazen deuren

**HET GEHEIM ZIT  
IN HET KOZIJN**

De versterkte verticale profielen, de bovendorpel en het metalen aanslagprofiel zijn voorbehandeld met een speciale hars die de hechting van de uiteindelijke afwerklaag bevordert.



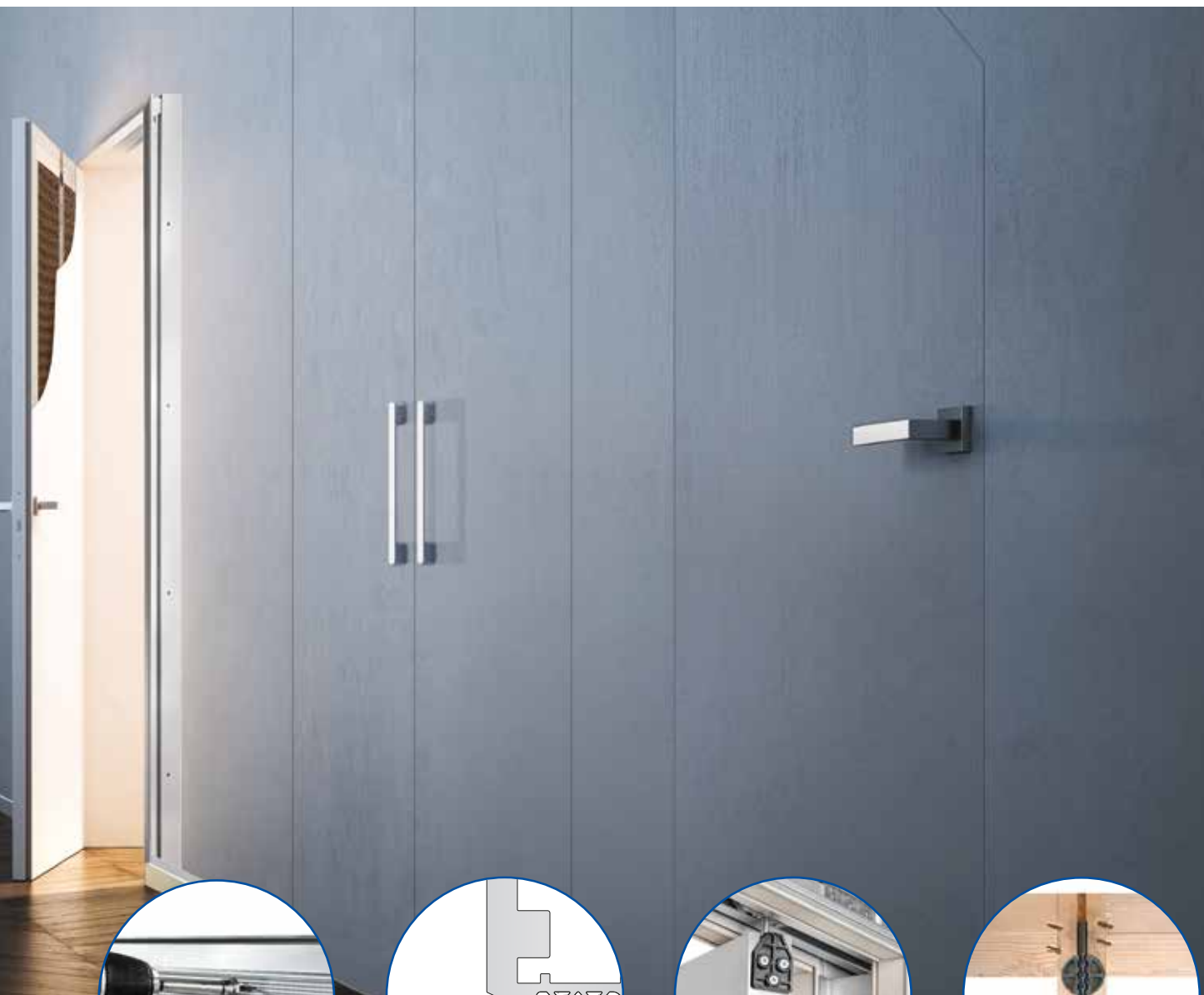

**SPECIAAL DESIGN  
VOOR DROOGBOUW**

De nieuwe horizontale profielen worden geleverd met een reeks vorgeboorde gaten in de vorm van een raster. Hierdoor kan het gipskarton nog makkelijker en sneller gemonteerd worden dan voorheen.

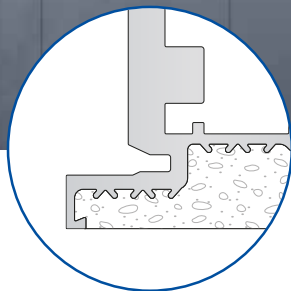

**GEEN SCHEUREN!**

Het profiel van het frame is zo ontworpen dat er geen scheuren gevormd kunnen worden.



**ACHTEROPHANGING**

Vereenvoudig de installatie van het deurpaneel.



**TREKSTANG**

Een specifiek systeem, dat op alle momenten kan worden bijgesteld, houdt het deurpaneel onder een constante spanning en garandeert de perfecte vlakheid met de wand.

# ECLISSE Syntesis® Line SD

LIJSTLOOS SCHUIFDEURSYSTEEM VOOR ENKELE DEUR



## PLEISTERWERK

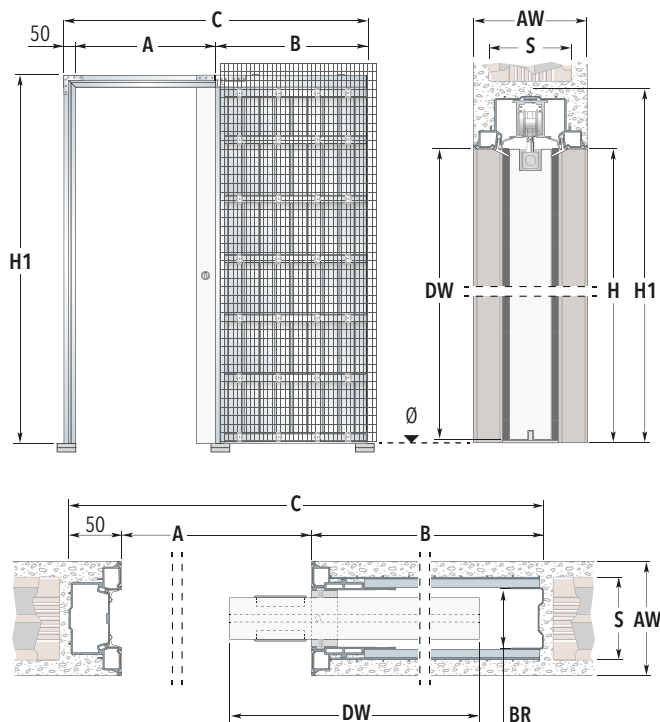

Het deurpaneel voor ECLISSE SYNTESIS® LINE moet in de bovenkant worden gefreesd, zoals afgebeeld in de tekeningen (geldt niet voor hardglazen deuren).

LEGENDA							
<b>A</b>	Vrije doorgangsbreedte	<b>H1</b>	Maximale totale hoogte	<b>DH</b>	Deurhoogte	<b>BR</b>	Binnenruimte
<b>H</b>	Vrije doorgangshoogte	<b>B</b>	Afmetingen cassette	<b>AW</b>	Afgewerkte Wand	Afmetingen uitgedrukt in mm.	
<b>C</b>	Maximale totale breedte	<b>DW</b>	Deurbreedte	<b>S</b>	Stucwerk		

A x H		C x H1		B	DEURPANEEL DW x DH	
593 x 2023/2123/2323		1393 x 2083/2183/2383			750	615 x 2015/2115/2315
643 x 2023/2123/2323		1543 x 2083/2183/2383		850	665 x 2015/2115/2315	
693 x 2023/2123/2323		1593 x 2083/2183/2383		850	715 x 2015/2115/2315	
743 x 2023/2123/2323		1743 x 2083/2183/2383		950	765 x 2015/2115/2315	
793 x 2023/2123/2323		1793 x 2083/2183/2383		950	815 x 2015/2115/2315	
843 x 2023/2123/2323		1943 x 2083/2183/2383		1050	865 x 2015/2115/2315	
893 x 2023/2123/2323		1993 x 2083/2183/2383		1050	915 x 2015/2115/2315	
943 x 2023/2123/2323		2143 x 2083/2183/2383		1150	965 x 2015/2115/2315	
983 x 2023/2123/2323		2193 x 2083/2183/2383		1150	1015 x 2015/2115/2315	
1043 x 2023/2123/2323		2343 x 2083/2183/2383		1250	1065 x 2015/2115/2315	
1093 x 2023/2123/2323		2393 x 2083/2183/2383		1250	1115 x 2015/2115/2315	
1143 x 2023/2123/2323		2543 x 2083/2183/2383		1350	1165 x 2015/2115/2315	
1193 x 2023/2123/2323		2593 x 2083/2183/2383		1350	1215 x 2015/2115/2315	
1243 x 2023/2123/2323		2743 x 2083/2183/2383		1450	1265 x 2015/2115/2315	
1293 x 2023/2123/2323		2793 x 2083/2183/2383		1450	1315 x 2015/2115/2315	

Beschikbare wanddiktes			Beschikbare maten		Capaciteit rolwagens
AW	S	BR	L	H	
108	80	54	600÷1000	1000÷2600	100 kg
125	100		600÷1300	1000÷2700	
150	120		600÷1300	1000÷2700	

OPMERKINGEN
Max deurdikte 40 mm (Inclusief eventuele glaslatten).
Maximaal deurgewicht is 100 Kg
Overige maten op aanvraag.

# ECLISSE Syntesis® Line SD

LIJSTLOOS SCHUIFDEURSYSTEEM VOOR ENKELE DEUR

## GIPSKARTON

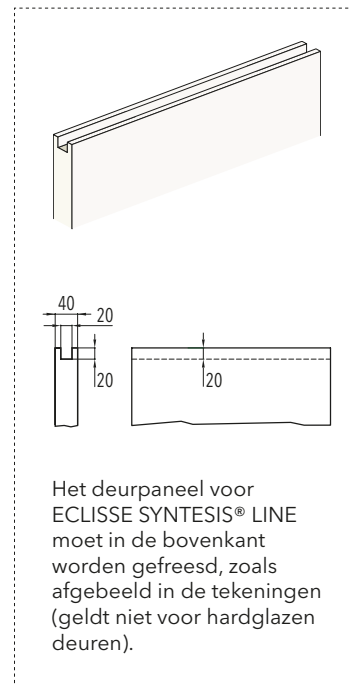
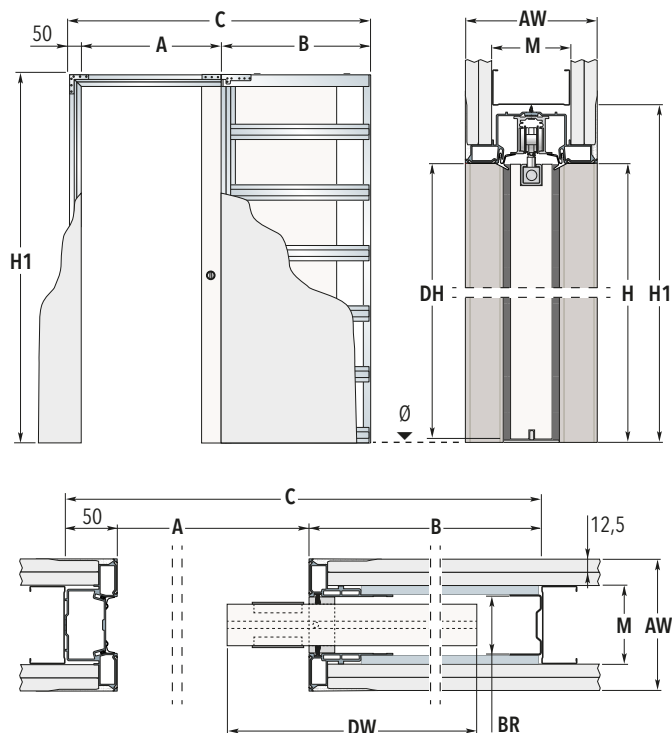

LEGENDA							
<b>A</b>	Vrije doorgangsbreedte	<b>H1</b>	Maximale totale hoogte	<b>DH</b>	Deurhoogte	<b>BR</b>	Binnenruimte
<b>H</b>	Vrije doorgangshoogte	<b>B</b>	Afmetingen cassette	<b>AW</b>	Afgewerkte Wand	Afmetingen uitgedrukt in mm.	
<b>C</b>	Maximale totale breedte	<b>DW</b>	Deurbreedte	<b>M</b>	Metalstud		

A x H		C x H1		B	DEURPANEEL DW x DH
593 x 2023/2123/2323		1393 x 2083/2183/2383		750	615 x 2015/2115/2315
643 x 2023/2123/2323		1543 x 2083/2183/2383		850	665 x 2015/2115/2315
693 x 2023/2123/2323		1593 x 2083/2183/2383		850	715 x 2015/2115/2315
743 x 2023/2123/2323		1743 x 2083/2183/2383		950	765 x 2015/2115/2315
793 x 2023/2123/2323		1793 x 2083/2183/2383		950	815 x 2015/2115/2315
843 x 2023/2123/2323		1943 x 2083/2183/2383		1050	865 x 2015/2115/2315
893 x 2023/2123/2323		1993 x 2083/2183/2383		1050	915 x 2015/2115/2315
943 x 2023/2123/2323		2143 x 2083/2183/2383		1150	965 x 2015/2115/2315
983 x 2023/2123/2323		2193 x 2083/2183/2383		1150	1015 x 2015/2115/2315
1043 x 2023/2123/2323		2343 x 2083/2183/2383		1250	1065 x 2015/2115/2315
1093 x 2023/2123/2323		2393 x 2083/2183/2383		1250	1115 x 2015/2115/2315
1143 x 2023/2123/2323		2543 x 2083/2183/2383		1350	1165 x 2015/2115/2315
1193 x 2023/2123/2323		2593 x 2083/2183/2383		1350	1215 x 2015/2115/2315
1243 x 2023/2123/2323		2743 x 2083/2183/2383		1450	1265 x 2015/2115/2315
1293 x 2023/2123/2323		2793 x 2083/2183/2383		1450	1315 x 2015/2115/2315

Beschikbare wanddiktes				Beschikbare maten		Capaciteit rolwagens
AW	M	BR	L	H		
100	75	54	600÷1000	1000÷2100	100 kg	
125	75		600÷1300	1000÷2700		
150	100		600÷2000	1000÷3000		

**OPMERKINGEN**

Max deurdikte 40 mm (Inclusief eventuele glaslaten).

Maximaal deurgewicht is 100 Kg

Overige maten op aanvraag.

# ECLISSE Syntesis® Line DD

LIJSTLOOS SCHUIFDEURSYSTEEM VOOR DUBBELE DEUR



## PLEISTERWERK

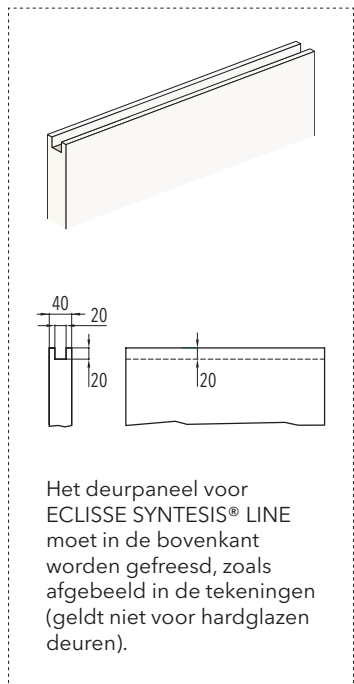
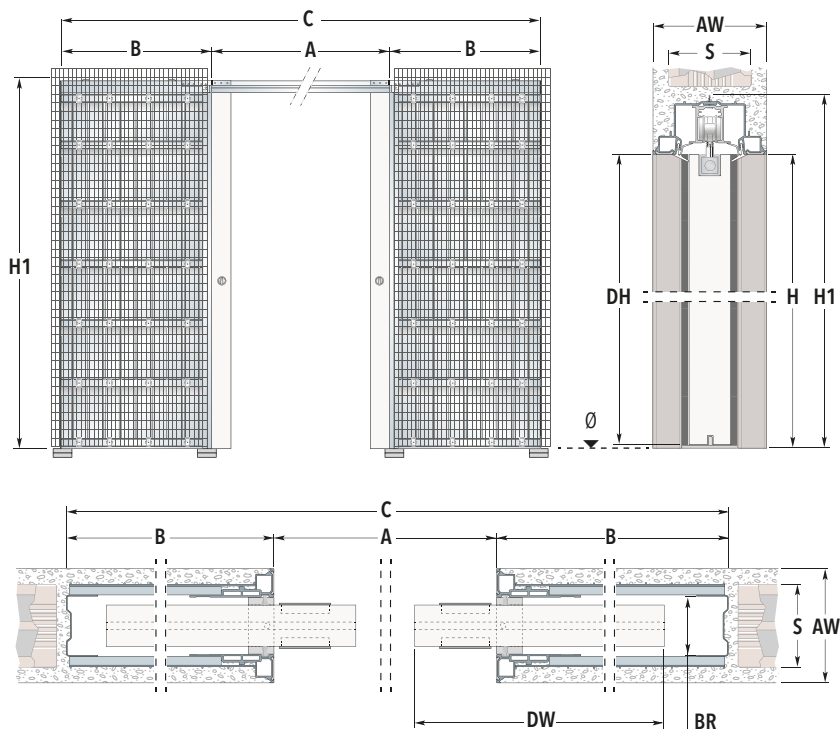

LEGENDA							
A	Vrije doorgangsbreedte	H1	Maximale totale hoogte	DH	Deurhoogte	BR	Binnenruimte
H	Vrije doorgangshoogte	B	Afmetingen cassette	AW	Afgewerkte Wand	Afmetingen uitgedrukt in mm.	
C	Maximale totale breedte	DW	Deurbreedte	S	Stucwerk		

A x H		C x H1		B	DEURPANEEL DW x DH	
1186 x 2023/2123/2323		2686 x 2083/2183/2383			750	615 x 2015/2115/2315
1286 x 2023/2123/2323		2986 x 2083/2183/2383		850	665 x 2015/2115/2315	
1386 x 2023/2123/2323		3086 x 2083/2183/2383		850	715 x 2015/2115/2315	
1486 x 2023/2123/2323		3386 x 2083/2183/2383		950	765 x 2015/2115/2315	
1586 x 2023/2123/2323		3486 x 2083/2183/2383		950	815 x 2015/2115/2315	
1686 x 2023/2123/2323		3786 x 2083/2183/2383		1050	865 x 2015/2115/2315	
1786 x 2023/2123/2323		3886 x 2083/2183/2383		1050	915 x 2015/2115/2315	
1886 x 2023/2123/2323		4186 x 2083/2183/2383		1150	965 x 2015/2115/2315	
1986 x 2023/2123/2323		4286 x 2083/2183/2383		1150	1015 x 2015/2115/2315	
2086 x 2023/2123/2323		4586 x 2083/2183/2383		1250	1065 x 2015/2115/2315	
2186 x 2023/2123/2323		4686 x 2083/2183/2383		1250	1115 x 2015/2115/2315	
2286 x 2023/2123/2323		4986 x 2083/2183/2383		1350	1165 x 2015/2115/2315	
2386 x 2023/2123/2323		5086 x 2083/2183/2383		1350	1215 x 2015/2115/2315	
2486 x 2023/2123/2323		5386 x 2083/2183/2383		1450	1265 x 2015/2115/2315	
2586 x 2023/2123/2323		5486 x 2083/2183/2383		1450	1315 x 2015/2115/2315	

Beschikbare wanddiktes			Beschikbare maten		Capaciteit rolwagens
AW	S	BR	L	H	
108	80	54	1200÷2000	1000÷2600	100 kg
125	100		1200÷2600	1000÷2700	
150	120		1200÷2600	1000÷2700	

OPMERKINGEN
Max deurdikte 40 mm (Inclusief eventuele glaslatten).
Maximaal deurgewicht is 100 Kg
Overige maten op aanvraag.

# ECLISSE Syntesis® Line DD

LIJSTLOOS SCHUIFDEURSYSTEEM VOOR DUBBELE DEUR



## GIPSKARTON

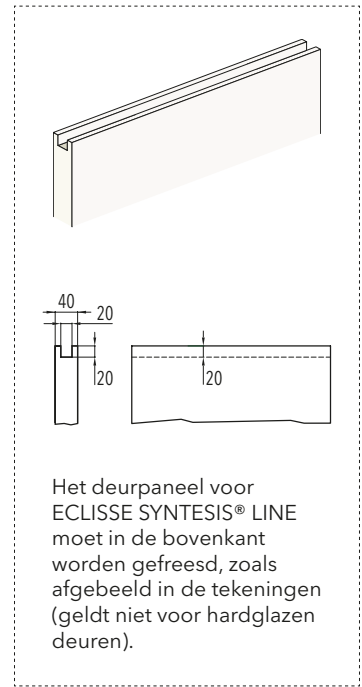
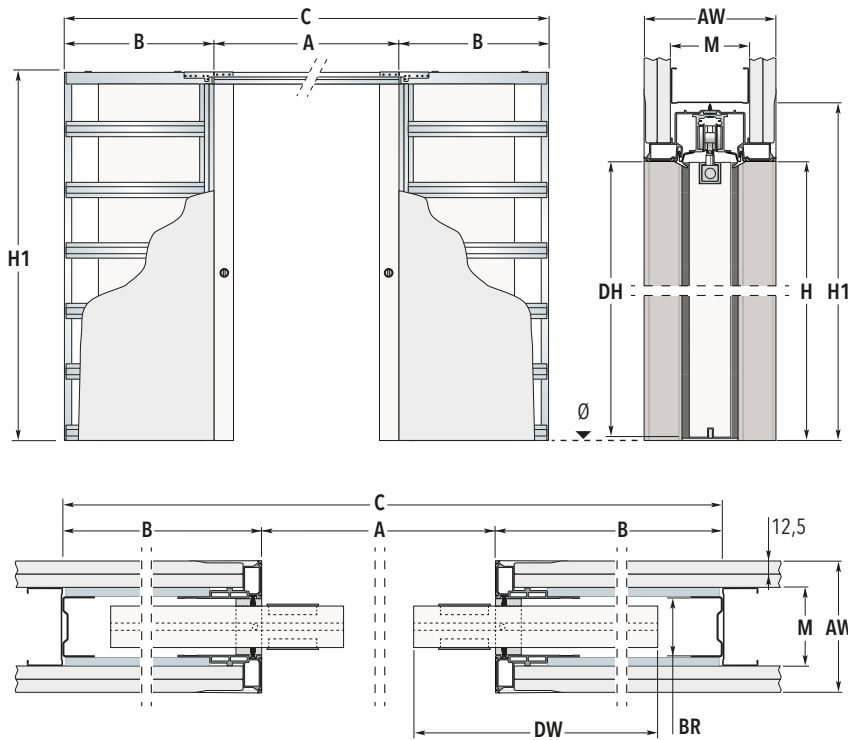

Het deurpaneel voor ECLISSE SYNTESIS® LINE moet in de bovenkant worden gefreesd, zoals afgebeeld in de tekeningen (geldt niet voor hardglazen deuren).

LEGENDA							
<b>A</b>	Vrije doorgangsbreedte	<b>H1</b>	Maximale totale hoogte	<b>DH</b>	Deurhoogte	<b>BR</b>	Binnenruimte
<b>H</b>	Vrije doorgangshoogte	<b>B</b>	Afmetingen cassette	<b>AW</b>	Afgewerkte Wand	Afmetingen uitgedrukt in mm.	
<b>C</b>	Maximale totale breedte	<b>DW</b>	Deurbreedte	<b>M</b>	Metalstud		

A x H		C x H1		B	DEURPANEEL DW x DH
1186 x 2023/2123/2323		2686 x 2083/2183/2383		750	615 x 2015/2115/2315
1286 x 2023/2123/2323		2986 x 2083/2183/2383		850	665 x 2015/2115/2315
1386 x 2023/2123/2323		3086 x 2083/2183/2383		850	715 x 2015/2115/2315
1486 x 2023/2123/2323		3386 x 2083/2183/2383		950	765 x 2015/2115/2315
1586 x 2023/2123/2323		3486 x 2083/2183/2383		950	815 x 2015/2115/2315
1686 x 2023/2123/2323		3786 x 2083/2183/2383		1050	865 x 2015/2115/2315
1786 x 2023/2123/2323		3886 x 2083/2183/2383		1050	915 x 2015/2115/2315
1886 x 2023/2123/2323		4186 x 2083/2183/2383		1150	965 x 2015/2115/2315
1986 x 2023/2123/2323		4286 x 2083/2183/2383		1150	1015 x 2015/2115/2315
2086 x 2023/2123/2323		4586 x 2083/2183/2383		1250	1065 x 2015/2115/2315
2186 x 2023/2123/2323		4686 x 2083/2183/2383		1250	1115 x 2015/2115/2315
2286 x 2023/2123/2323		4986 x 2083/2183/2383		1350	1165 x 2015/2115/2315
2386 x 2023/2123/2323		5086 x 2083/2183/2383		1350	1215 x 2015/2115/2315
2486 x 2023/2123/2323		5386 x 2083/2183/2383		1450	1265 x 2015/2115/2315
2586 x 2023/2123/2323		5486 x 2083/2183/2383		1450	1315 x 2015/2115/2315

Beschikbare wanddiktes				Beschikbare maten		Capaciteit rolwagens
AW	M	BR	L	H		
100	75	54	1200÷2000	1000÷2100	100 kg	
125	75		1200÷2600	1000÷2700		
150	100		1200÷4000	1000÷3000		

OPMERKINGEN
Max deurdikte 40 mm (Inclusief eventuele glaslaten).
Maximaal deurgewicht is 100 Kg
Overige maten op aanvraag.

# ECLISSE Syntesis® Luce SD

LIJSTLOOS SCHUIFDEURSYSTEEM MET KABELGOOT VOOR ENKELE DEUR



## PLEISTERWERK

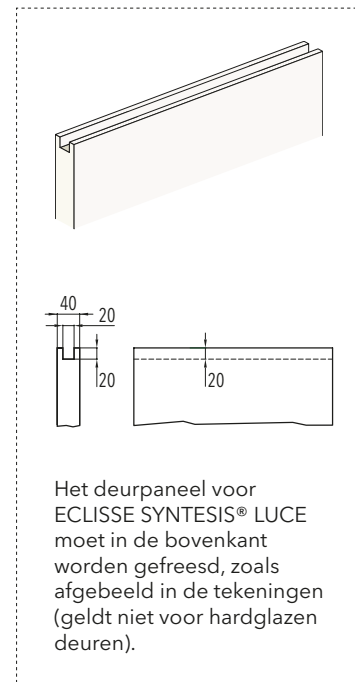
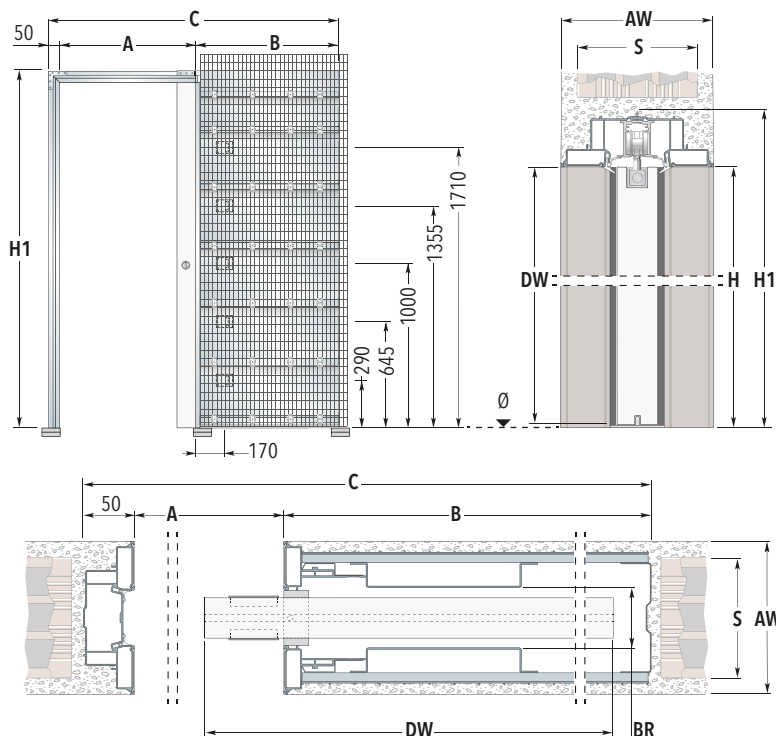

LEGENDA							
<b>A</b>	Vrije doorgangsbreedte	<b>H1</b>	Maximale totale hoogte	<b>DH</b>	Deurhoogte	<b>BR</b>	Binnenruimte
<b>H</b>	Vrije doorgangshoogte	<b>B</b>	Afmetingen cassette	<b>AW</b>	Afgewerkte Wand	Afmetingen uitgedrukt in mm.	
<b>C</b>	Maximale totale breedte	<b>DW</b>	Deurbreedte	<b>S</b>	Stucwerk		

A x H		C x H1		B	DEURPANEEL DW x DH	
593 x 2023/2123/2323		1393 x 2083/2183/2383			750	615 x 2015/2115/2315
643 x 2023/2123/2323		1543 x 2083/2183/2383		850	665 x 2015/2115/2315	
693 x 2023/2123/2323		1593 x 2083/2183/2383		850	715 x 2015/2115/2315	
743 x 2023/2123/2323		1743 x 2083/2183/2383		950	765 x 2015/2115/2315	
793 x 2023/2123/2323		1793 x 2083/2183/2383		950	815 x 2015/2115/2315	
843 x 2023/2123/2323		1943 x 2083/2183/2383		1050	865 x 2015/2115/2315	
893 x 2023/2123/2323		1993 x 2083/2183/2383		1050	915 x 2015/2115/2315	
943 x 2023/2123/2323		2143 x 2083/2183/2383		1150	965 x 2015/2115/2315	
983 x 2023/2123/2323		2193 x 2083/2183/2383		1150	1015 x 2015/2115/2315	
1043 x 2023/2123/2323		2343 x 2083/2183/2383		1250	1065 x 2015/2115/2315	
1093 x 2023/2123/2323		2393 x 2083/2183/2383		1250	1115 x 2015/2115/2315	
1143 x 2023/2123/2323		2543 x 2083/2183/2383		1350	1165 x 2015/2115/2315	
1193 x 2023/2123/2323		2593 x 2083/2183/2383		1350	1215 x 2015/2115/2315	
1243 x 2023/2123/2323		2743 x 2083/2183/2383		1450	1265 x 2015/2115/2315	
1293 x 2023/2123/2323		2793 x 2083/2183/2383		1450	1315 x 2015/2115/2315	

Beschikbare wanddiktes			Beschikbare maten		Capaciteit rolwagens
AW	S	BR	L	H	
150	120	54	600÷1300	1000÷2700	100 kg

OPMERKINGEN
Standaard positie kabelgoot aan beide zijden en op beide kozijnen.
Kabelgoten voor inbouwdozen zijn beschikbaar aan beide zijden van de cassette.
Max. diepte inbouwdoos is 40 mm (2 dozen worden meegeleverd).
Max. deurdikte 40 mm (Inclusief eventuele glaslatten).
Maximaal deurgewicht is 100 Kg
Overige maten op aanvraag.

## ECLISSE Syntesis® Luce SD

LIJSTLOOS SCHUIFDEURSYSTEEM MET KABELGOOT VOOR ENKELE DEUR



## GIPSKARTON

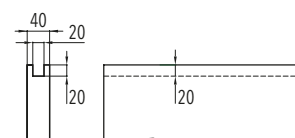
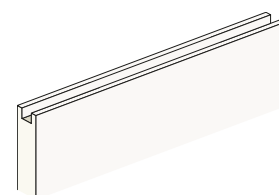
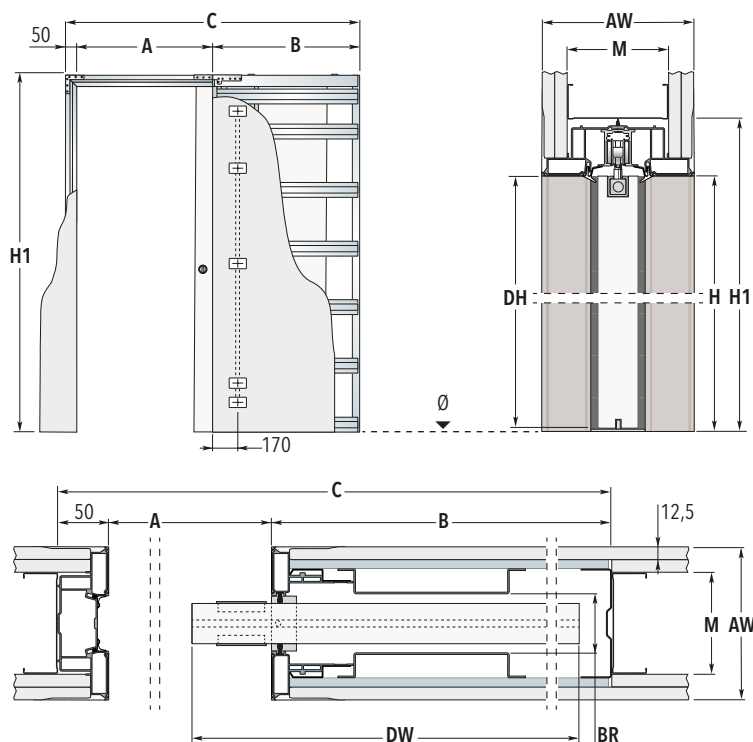

Het deurpaneel voor ECLISSE SYNTESIS® LUCE moet in de bovenkant worden gefreesd, zoals afgebeeld in de tekeningen (geldt niet voor hardglazen deuren).

## LEGENDA

<b>A</b>	Vrije doorgangsbreedte	<b>H1</b>	Maximale totale hoogte	<b>DH</b>	Deurhoogte	<b>BR</b>	Binnenruimte
<b>H</b>	Vrije doorgangshoogte	<b>B</b>	Afmetingen cassette	<b>AW</b>	Afgewerkte Wand	Afmetingen uitgedrukt in mm.	
<b>C</b>	Maximale totale breedte	<b>DW</b>	Deurbreedte	<b>M</b>	Metalstud		

A x H		C x H1	B	DEURPANEEL DW x DH
593 x 2023/2123/2323		1393 x 2083/2183/2383	750	615 x 2015/2115/2315
643 x 2023/2123/2323		1543 x 2083/2183/2383	850	665 x 2015/2115/2315
693 x 2023/2123/2323		1593 x 2083/2183/2383	850	715 x 2015/2115/2315
743 x 2023/2123/2323		1743 x 2083/2183/2383	950	765 x 2015/2115/2315
793 x 2023/2123/2323		1793 x 2083/2183/2383	950	815 x 2015/2115/2315
843 x 2023/2123/2323		1943 x 2083/2183/2383	1050	865 x 2015/2115/2315
893 x 2023/2123/2323		1993 x 2083/2183/2383	1050	915 x 2015/2115/2315
943 x 2023/2123/2323		2143 x 2083/2183/2383	1150	965 x 2015/2115/2315
983 x 2023/2123/2323		2193 x 2083/2183/2383	1150	1015 x 2015/2115/2315
1043 x 2023/2123/2323		2343 x 2083/2183/2383	1250	1065 x 2015/2115/2315
1093 x 2023/2123/2323		2393 x 2083/2183/2383	1250	1115 x 2015/2115/2315
1143 x 2023/2123/2323		2543 x 2083/2183/2383	1350	1165 x 2015/2115/2315
1193 x 2023/2123/2323		2593 x 2083/2183/2383	1350	1215 x 2015/2115/2315
1243 x 2023/2123/2323		2743 x 2083/2183/2383	1450	1265 x 2015/2115/2315
1293 x 2023/2123/2323		2793 x 2083/2183/2383	1450	1315 x 2015/2115/2315

Beschikbare wanddiktes			Beschikbare maten		Capaciteit rolwagens	
AW	M	BR	L	H		
150	100	Metalstud 100- met 2 gipskartonplaten	54	600÷1300	1000÷2700	100 kg

## OPMERKINGEN

- Standaard positie kabelgoot aan beide zijden en op beide kozijnen.
- Kabelgoten voor inbouwdozen zijn beschikbaar aan beide zijden van de cassette.
- Max. diepte inbouwdoos is 40 mm (2 dozen worden meegeleverd).
- Max. deurdikte 40 mm (Inclusief eventuele glaslatten).
- Maximaal deurgewicht is 100 Kg
- Overige maten op aanvraag.

# ECLISSE Syntesis® Luce DD

LIJSTLOOS SCHUIFDEURSYSTEEM MET KABELGOOT VOOR DUBBELE DEUR



## PLEISTERWERK

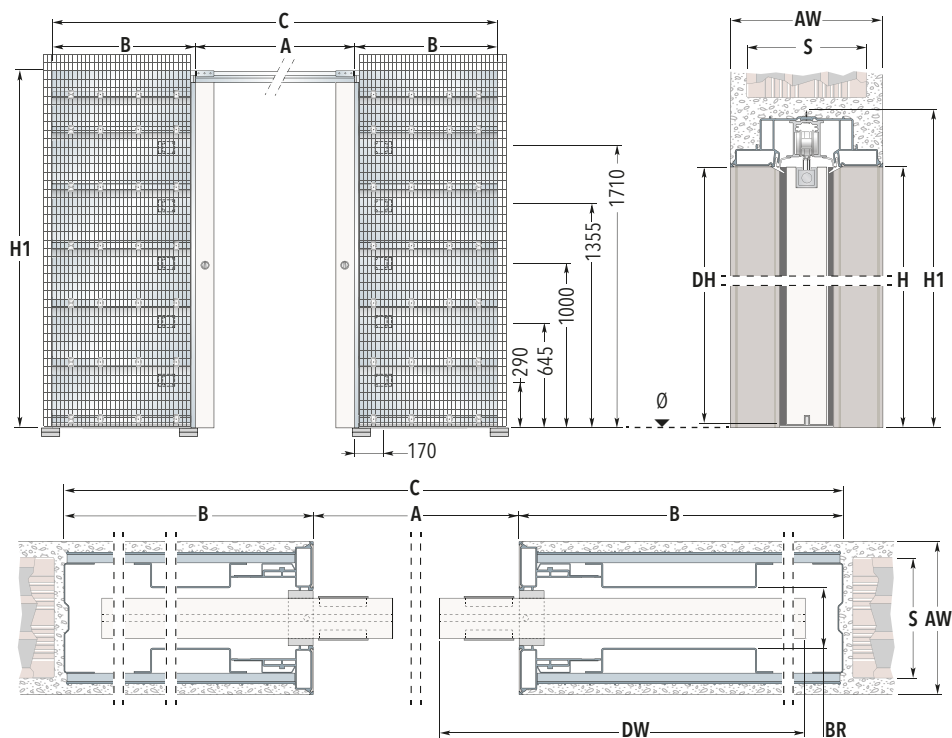

Het deurpaneel voor ECLISSE SYNTESIS® LUCE moet in de bovenkant worden gefreesd, zoals afgebeeld in de tekeningen (geldt niet voor hardglazen deuren).

LEGENDA							
<b>A</b>	Vrije doorgangsbreedte	<b>H1</b>	Maximale totale hoogte	<b>DH</b>	Deurhoogte	<b>BR</b>	Binnenruimte
<b>H</b>	Vrije doorgangshoogte	<b>B</b>	Afmetingen cassette	<b>AW</b>	Afgewerkte Wand	Afmetingen uitgedrukt in mm.	
<b>C</b>	Maximale totale breedte	<b>DW</b>	Deurbreedte	<b>S</b>	Stucwerk		

A x H		C x H1		B	DEURPANEEL DW x DH
1186 x 2023/2123/2323		2686 x 2083/2183/2383			
1286 x 2023/2123/2323		2986 x 2083/2183/2383		850	665 x 2015/2115/2315
1386 x 2023/2123/2323		3086 x 2083/2183/2383		850	715 x 2015/2115/2315
1486 x 2023/2123/2323		3386 x 2083/2183/2383		950	765 x 2015/2115/2315
1586 x 2023/2123/2323		3486 x 2083/2183/2383		950	815 x 2015/2115/2315
1686 x 2023/2123/2323		3786 x 2083/2183/2383		1050	865 x 2015/2115/2315
1786 x 2023/2123/2323		3886 x 2083/2183/2383		1050	915 x 2015/2115/2315
1886 x 2023/2123/2323		4186 x 2083/2183/2383		1150	965 x 2015/2115/2315
1986 x 2023/2123/2323		4286 x 2083/2183/2383		1150	1015 x 2015/2115/2315
2086 x 2023/2123/2323		4586 x 2083/2183/2383		1250	1065 x 2015/2115/2315
2186 x 2023/2123/2323		4686 x 2083/2183/2383		1250	1115 x 2015/2115/2315
2286 x 2023/2123/2323		4986 x 2083/2183/2383		1350	1165 x 2015/2115/2315
2386 x 2023/2123/2323		5086 x 2083/2183/2383		1350	1215 x 2015/2115/2315
2486 x 2023/2123/2323		5386 x 2083/2183/2383		1450	1265 x 2015/2115/2315
2586 x 2023/2123/2323		5486 x 2083/2183/2383		1450	1315 x 2015/2115/2315

Beschikbare wanddiktes			Beschikbare maten		Capaciteit rolwagens
AW	S	BR	L	H	
150	120	54	1200÷2600	1000÷2700	100 kg

- OPMERKINGEN**
- Standaard positie kabelgoot aan beide zijden en op beide kozijnen.
  - Kabelgoten voor inbouwdozen zijn beschikbaar aan beide zijden van de cassette.
  - Max. diepte inbouwdoos is 40 mm (2 dozen worden meegeleverd).
  - Max. deurdikte 40 mm (Inclusief eventuele glaslatten).
  - Maximaal deurgewicht is 100 Kg
  - Overige maten op aanvraag.



# ECLISSE Syntesis® Luce DD

LIJSTLOOS SCHUIFDEURSYSTEEM MET KABELGOOT VOOR DUBBELE DEUR



## GIPSKARTON

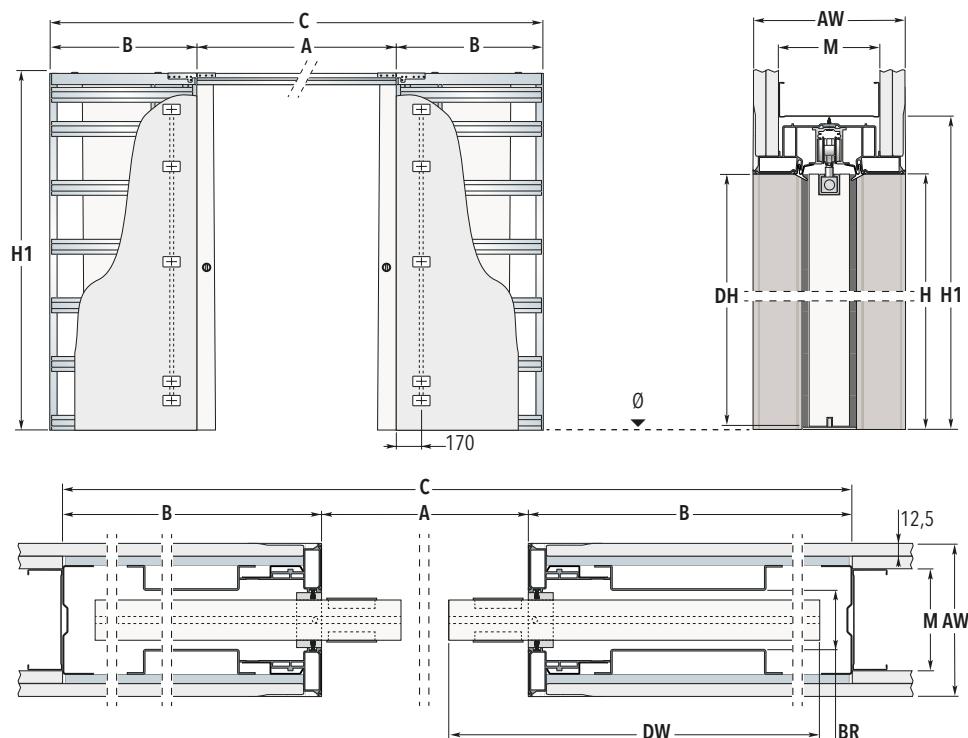

Het deurpaneel voor ECLISSE SYNTESIS® LUCE moet in de bovenkant worden gefreesd, zoals afgebeeld in de tekeningen (geldt niet voor hardglazen deuren).

LEGENDA							
<b>A</b>	Vrije doorgangsbreedte	<b>H1</b>	Maximale totale hoogte	<b>DH</b>	Deurhoogte	<b>BR</b>	Binnenruimte
<b>H</b>	Vrije doorgangshoogte	<b>B</b>	Afmetingen cassette	<b>AW</b>	Afgewerkte Wand	Afmetingen uitgedrukt in mm.	
<b>C</b>	Maximale totale breedte	<b>DW</b>	Deurbreedte	<b>M</b>	Metalstud		

A x H		C x H1		B	DEURPANEEL DW x DH
1186 x 2023/2123/2323		2686 x 2083/2183/2383		750	615 x 2015/2115/2315
1286 x 2023/2123/2323		2986 x 2083/2183/2383		850	665 x 2015/2115/2315
1386 x 2023/2123/2323		3086 x 2083/2183/2383		850	715 x 2015/2115/2315
1486 x 2023/2123/2323		3386 x 2083/2183/2383		950	765 x 2015/2115/2315
1586 x 2023/2123/2323		3486 x 2083/2183/2383		950	815 x 2015/2115/2315
1686 x 2023/2123/2323		3786 x 2083/2183/2383		1050	865 x 2015/2115/2315
1786 x 2023/2123/2323		3886 x 2083/2183/2383		1050	915 x 2015/2115/2315
1886 x 2023/2123/2323		4186 x 2083/2183/2383		1150	965 x 2015/2115/2315
1986 x 2023/2123/2323		4286 x 2083/2183/2383		1150	1015 x 2015/2115/2315
2086 x 2023/2123/2323		4586 x 2083/2183/2383		1250	1065 x 2015/2115/2315
2186 x 2023/2123/2323		4686 x 2083/2183/2383		1250	1115 x 2015/2115/2315
2286 x 2023/2123/2323		4986 x 2083/2183/2383		1350	1165 x 2015/2115/2315
2386 x 2023/2123/2323		5086 x 2083/2183/2383		1350	1215 x 2015/2115/2315
2486 x 2023/2123/2323		5386 x 2083/2183/2383		1450	1265 x 2015/2115/2315
2586 x 2023/2123/2323		5486 x 2083/2183/2383		1450	1315 x 2015/2115/2315

Beschikbare wanddiktes				Beschikbare maten		Capaciteit rolwagens
AW	M	BR	L	H		
150	100	Metalstud 100- met 2 gipskartonplaten	54	1200÷2600	1000÷2700	100 kg

- OPMERKINGEN**
- Standaard positie kabelgoot aan beide zijden en op beide kozijnen.
  - Kabelgoten voor inbouwdozen zijn beschikbaar aan beide zijden van de cassette.
  - Max. diepte inbouwdoos is 40 mm (2 dozen worden meegeleverd).
  - Max. deurdikte 40 mm (Inclusief eventuele glaslatten).
  - Maximaal deurgewicht is 100 Kg
  - Overige maten op aanvraag.

# TOEPASSINGEN | ECLISSE Syntesis® Line SD - ECLISSE Syntesis® Luce SD

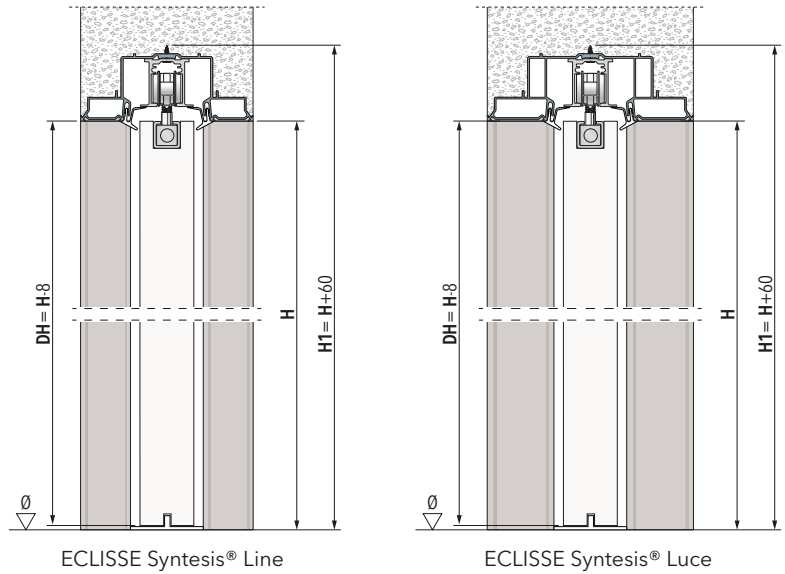

## PLEISTERWERK - ECLISSE Syntesis® Line

Totale wanddikte **108 mm** - Stucwerk **80 mm**

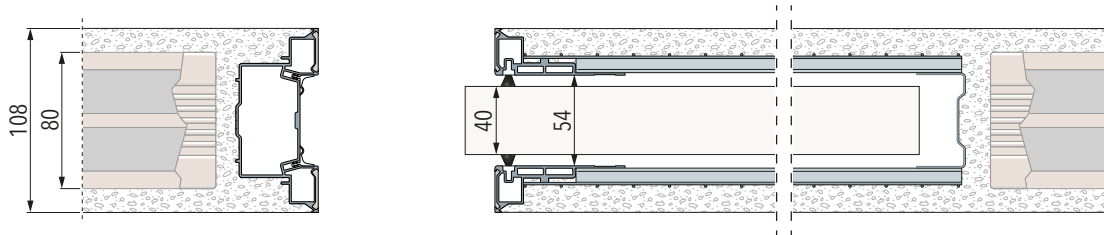

Totale wanddikte **125 mm** - Stucwerk **100 mm**

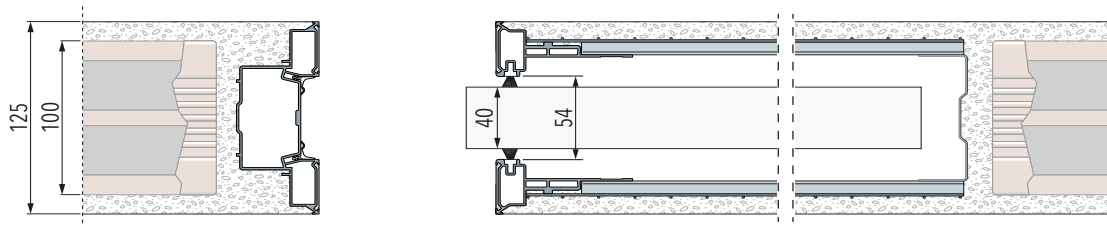

Totale wanddikte **150 mm** - Stucwerk **120 mm**

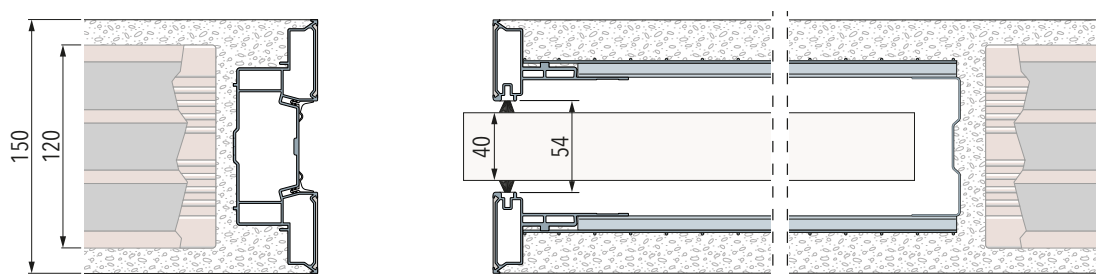

## GIPSKARTON - ECLISSE Syntesis® Line

Met 1 laag gips: Totale wanddikte 100 mm - Metalstud 75 mm

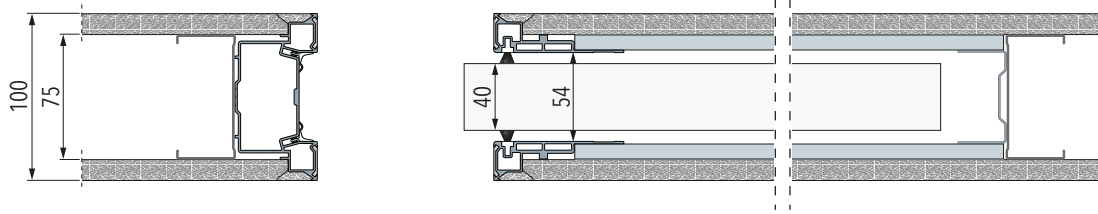

Met 2 lagen gips: Totale wanddikte 125 mm - Metalstud 75 mm

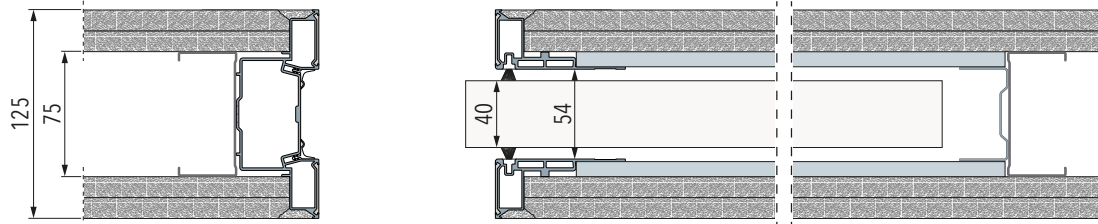

Met 2 lagen gips: Totale wanddikte 150 mm - Metalstud 100 mm

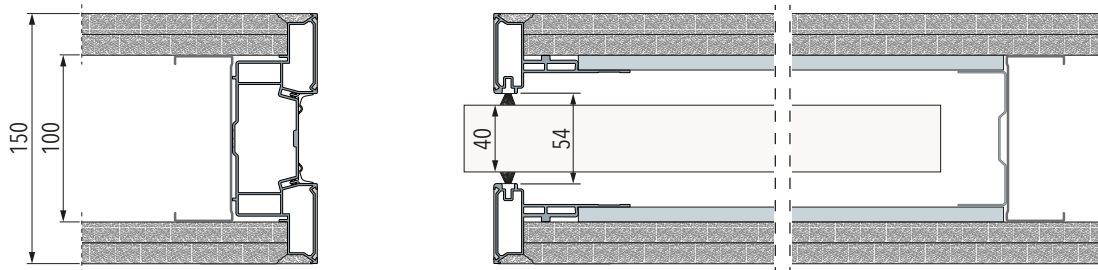

## PLEISTERWERK - ECLISSE Syntesis® Luce

Totale wanddikte 150 mm - Stucwerk 120 mm

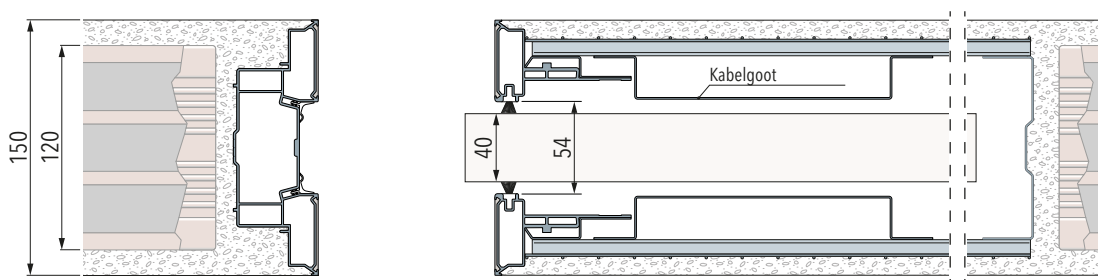

## GIPSKARTON - ECLISSE Syntesis® Luce

Met 2 lagen gips: Totale wanddikte 150 mm - Metalstud 100 mm

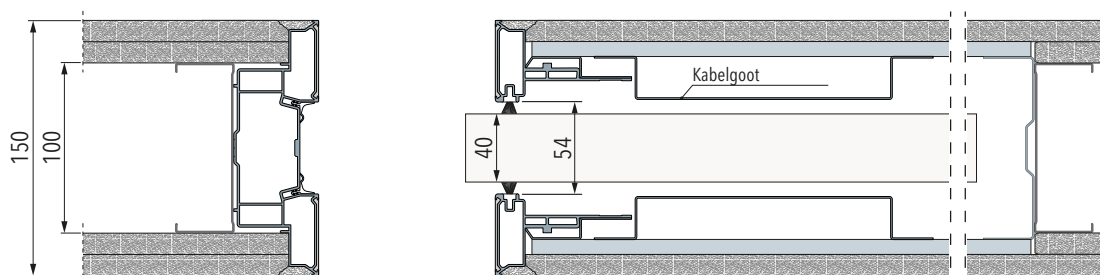

## MET HARS GECOATE PROFIELEN

### ECLISSE Syntesis® Collection - Schuifdeursystemen

#### STAPPEN VOOR AFWERKING

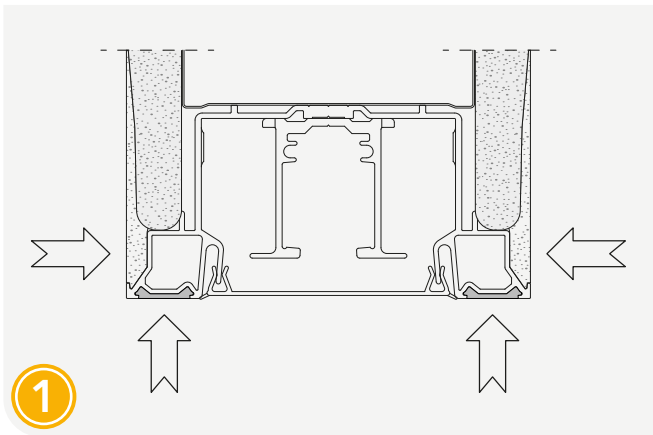

Smeer de harsprofielen van de bovendorpel af.

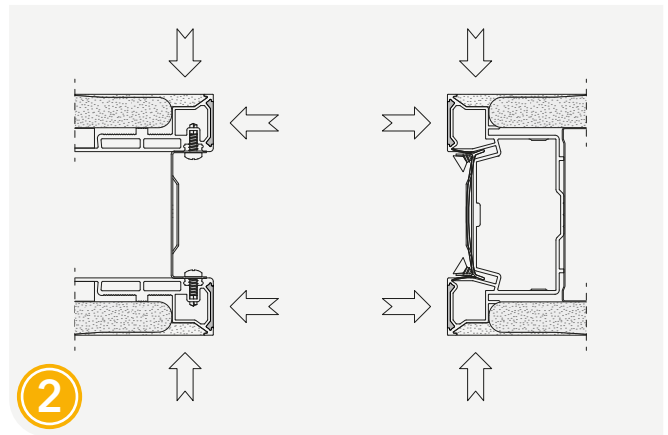

Smeer de harsprofielen van het aanslagprofiel, en de verticale harsprofielen bij de cassette-opening af.

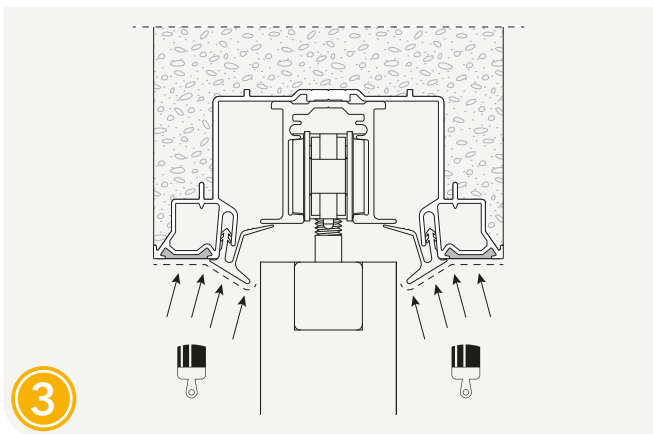

Verwijder de bescherming van de schuifdeurrails en installeer de kunststof afdichting.

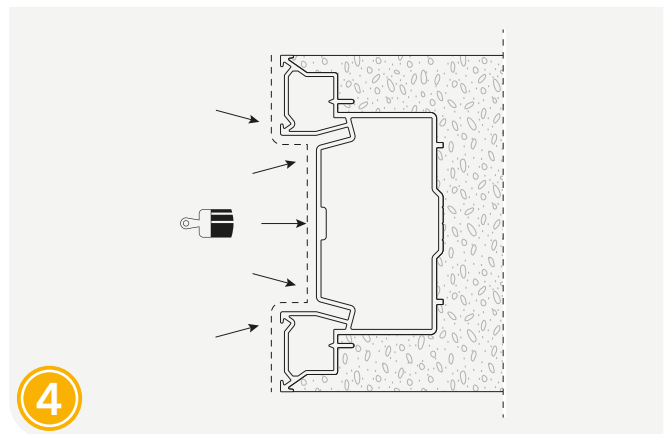

Verwijder de PVS bescherming op het aanslagprofiel en schilder het aanslagprofiel.

# ECLISSE Mimesi

ALUMINIUM BESCHERMINGSPROFIELEN VOOR ECLISSE SYNTESIS® LIJSTLOZE SCHUIFDEURSYSTEMEN



De nieuwe ECLISSE Mimesi beschermingsprofielen zijn gemaakt van aluminium en zijn mede ontwikkeld om de lijstloze schuifdeursystemen van de ECLISSE Syntesis®-collectie te laten communiceren met een ECLISSE 40-kozijn dat in de buurt is geïnstalleerd om zo een harmonieus, consistent interieur te creëren.

**DIMENSIES:**

Profielen tot 2700mm hoog voor afgewerkte wanddikte 100,108, 125 en 150mm.

**TOEPASSINGEN:**

ECLISSE Mimesi kan eenvoudig worden geïnstalleerd op een afgewerkt schuifdeursysteem (afgewerkte en geverfde muur), door het profiel ter plekke in een hoek van 90° te zagen en siliconenkit aan te brengen rond de omtrek van de doorgang.

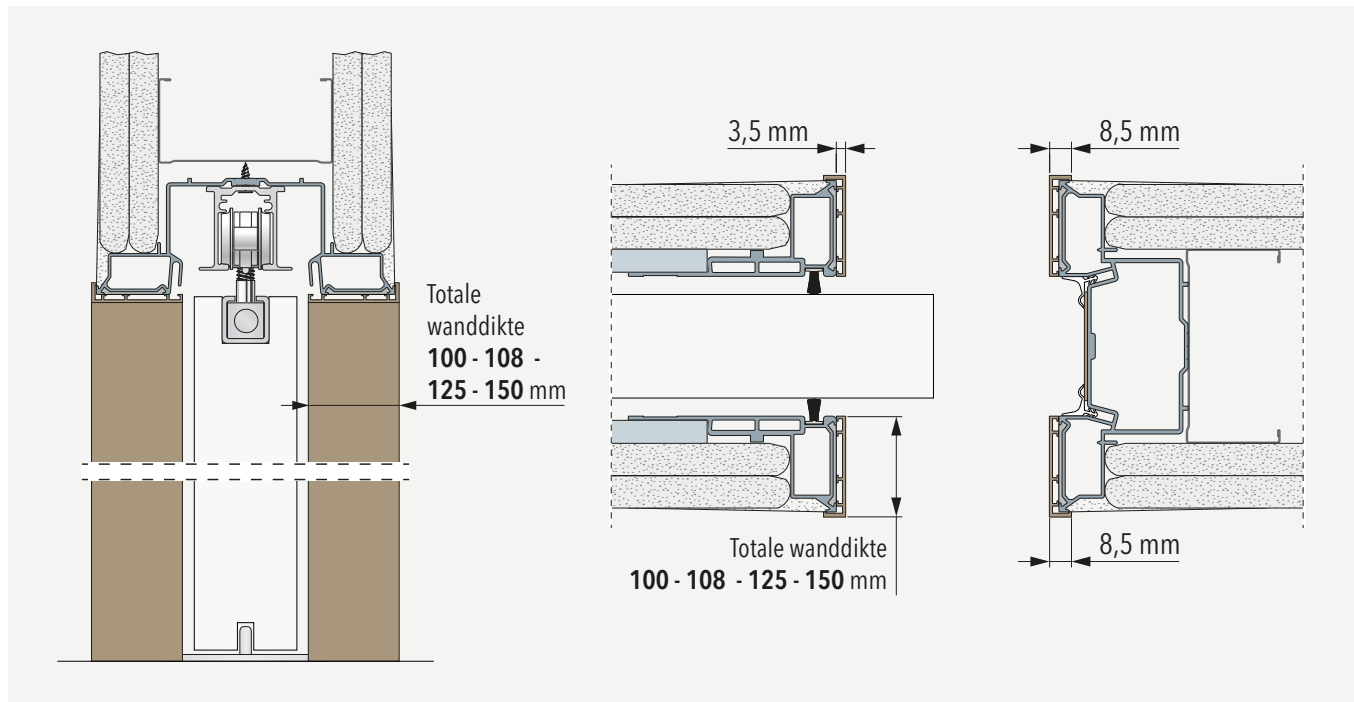

## AFWERKINGEN



RAL 9010 WIT



CHAMPAGNE



BRONZE



TOBACCO

# ECLISSE Syntesis® Line Battente SD

DRAAIDEURKOZIJN VOOR ENKELE ONZICHTBARE DEUR



## ALUMINIUM KOZIJN

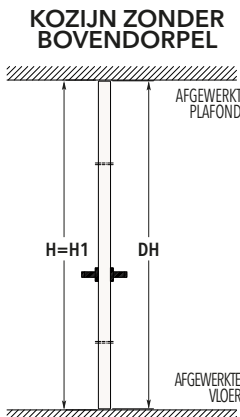
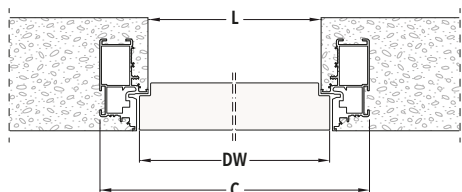
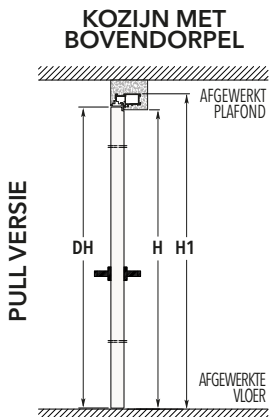
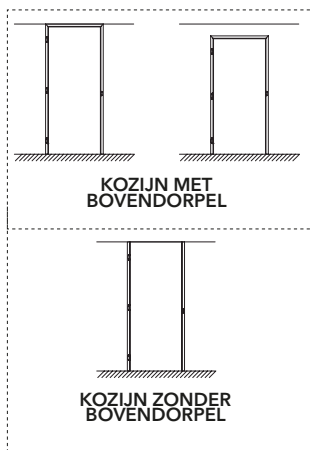
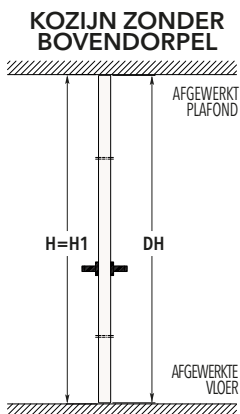
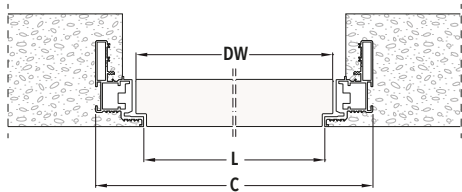
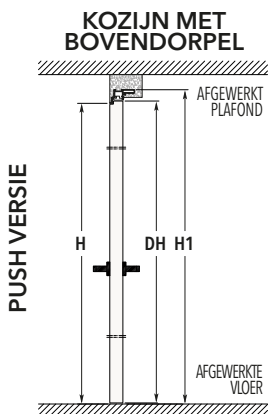

**VARIANT:**  
Ook beschikbaar met voorbereiding voor elektrische sluitplaat.

**LEGENDA**

<b>L</b>	Vrije doorgangsbreedte	<b>H1</b>	Maximale totale hoogte	Afmetingen uitgedrukt in mm.
<b>H</b>	Vrije doorgangshoogte	<b>DW</b>	Deurbreedte	
<b>C</b>	Maximale totale breedte	<b>DH</b>	Deurhoogte	

**KOZIJN MET BOVENDORPEL**

L x H	C x H1	DW x DH
600 x 2100/2400	692 x 2146/2446	616 x 2104/2404
650 x 2100/2400	742 x 2146/2446	666 x 2104/2404
700 x 2100/2400	792 x 2146/2446	716 x 2104/2404
750 x 2100/2400	842 x 2146/2446	766 x 2104/2404
800 x 2100/2400	892 x 2146/2446	816 x 2104/2404
850 x 2100/2400	942 x 2146/2446	866 x 2104/2404
900 x 2100/2400	992 x 2146/2446	916 x 2104/2404
950 x 2100/2400	1042 x 2146/2446	966 x 2104/2404
1000 x 2100/2400	1092 x 2146/2446	1016 x 2104/2404

**KOZIJN ZONDER BOVENDORPEL**

L x H	C x H1	DW x DH
600 x 2700	692 x 2700	616 x 2693
650 x 2700	742 x 2700	666 x 2693
700 x 2700	792 x 2700	716 x 2693
750 x 2700	842 x 2700	766 x 2693
800 x 2700	892 x 2700	816 x 2693
850 x 2700	942 x 2700	866 x 2693
900 x 2700	992 x 2700	916 x 2693
950 x 2700	1042 x 2700	966 x 2693
1000 x 2700	1092 x 2700	1016 x 2693

**DEUR OPENINGSSCHEMA**

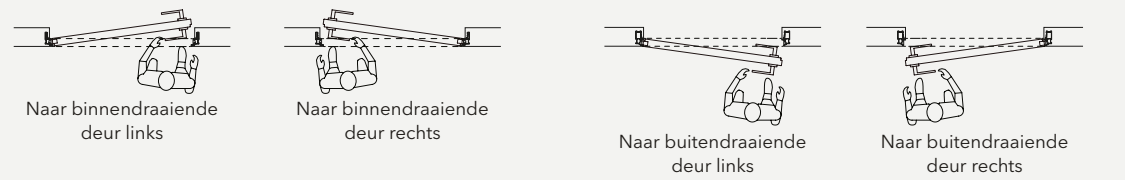

- OPMERKINGEN**
- Het profiel van het kozijn is schilderbaar.
  - Deurdikte: 45mm.
  - Maximaal deurgewicht met 3 scharnieren: 50kg. Maximaal deurgewicht met 4 scharnieren: 65 kg.
  - Deurhoogte van 1650mm tot 3000mm en deurbreedte van 600mm tot 1000mm.
  - Exclusief hardware.
  - Deur opent 90° voor de duwversie.
  - Bij de duwversie wordt de effectieve doorgangsbreedte 45mm kleiner door de dikte van het deurpaneel.
  - Overige maten op aanvraag.

# ECLISSE Syntesis® Line Battente DD

DRAAIDEURKOZIJN VOOR DUBBELE ONZICHTBARE DEUR

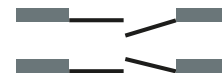

ECLISSE SYNTESIS® LINE

ECLISSE SYNTESIS® LUCE

ECLISSE MIMESI

ECLISSE SYNTESIS® LINE BATTENTE

ECLISSE SYNTESIS® AREO

ECLISSE 40 COLLECTIE

DEUREN

DEURGARNITUUR

ACCESSOIRES

PLINT

## ALUMINIUM KOZIJN

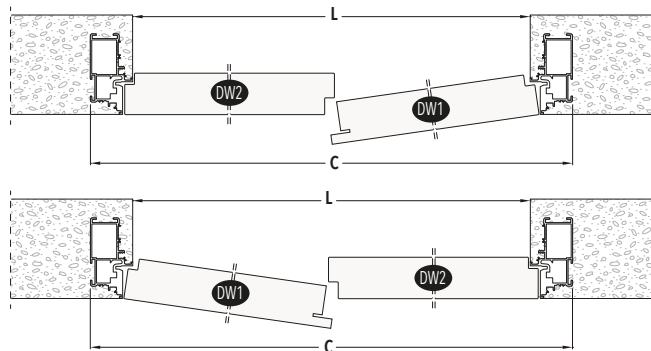
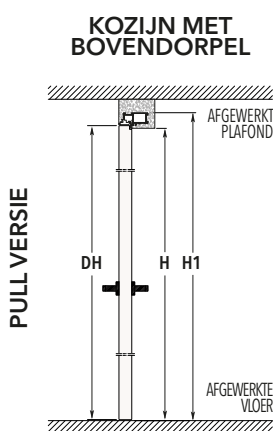
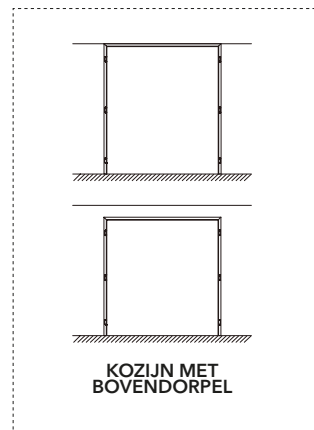
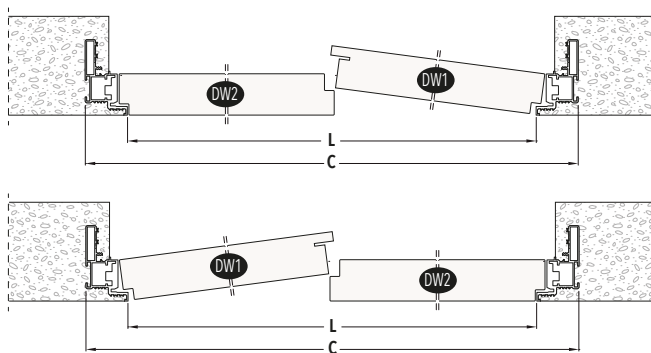
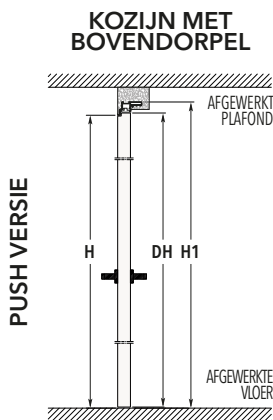

LEGENDA			
L	Vrije doorgangsbreedte	H1	Maximale totale hoogte
H	Vrije doorgangshoogte	DW	Deurbreedte
C	Maximale totale breedte	DH	Deurhoogte
Afmetingen uitgedrukt in mm.			

KOZIJN MET BOVENDORPEL			
L x H	C x H1	DW1 x DH	DW2 x DH
1200 x 2100/2400	1292 x 2146/2446	606 x 2104/2404	616 x 2104/2404
1300 x 2100/2400	1392 x 2146/2446	656 x 2104/2404	666 x 2104/2404
1400 x 2100/2400	1492 x 2146/2446	706 x 2104/2404	716 x 2104/2404
1500 x 2100/2400	1592 x 2146/2446	756 x 2104/2404	766 x 2104/2404
1600 x 2100/2400	1692 x 2146/2446	806 x 2104/2404	816 x 2104/2404
1700 x 2100/2400	1792 x 2146/2446	856 x 2104/2404	866 x 2104/2404
1800 x 2100/2400	1892 x 2146/2446	906 x 2104/2404	916 x 2104/2404
1900 x 2100/2400	1992 x 2146/2446	956 x 2104/2404	966 x 2104/2404
2000 x 2100/2400	2092 x 2146/2446	1006 x 2104/2404	1016 x 2104/2404



- OPMERKINGEN**
- Het profiel van het kozijn is schilderbaar.
  - Deurdikte: 45mm.
  - Maximaal deurgewicht met 3 scharnieren: 50kg. Maximaal deurgewicht met 4 scharnieren: 65 kg.
  - Deurhoogte van 1650mm tot 3000mm en deurbreedte van 600mm tot 1000mm.
  - Exclusief hardware.
  - Deur opent 90° voor de duwersie.
  - Bij de duwersie wordt de effectieve doorgangsbreedte 45mm kleiner door de dikte van het deurpaneel.
  - Overige maten op aanvraag.

# TOEPASSINGEN | ECLISSE Syntesis® Line Battente SD

## PLEISTERWERK | Enkele deuren

NAAR BINNENDRAAIENDE DEUR / PUSH VERSIE

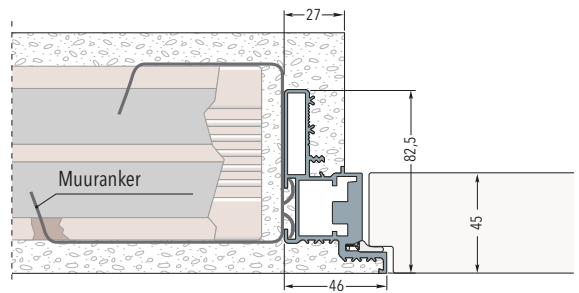

NAAR BUITENDRAAIENDE DEUR / PULL VERSIE

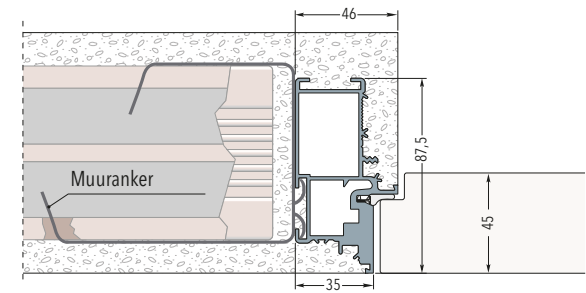

## GIPSKARTON | Enkele deuren

NAAR BINNENDRAAIENDE DEUR / PUSH VERSIE

NAAR BUITENDRAAIENDE DEUR / PULL VERSIE

**Met 1 laag gips: Totale wanddikte 100 mm**

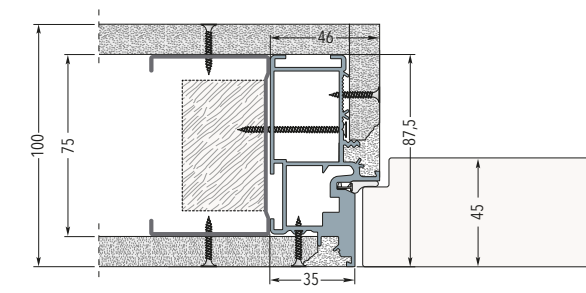
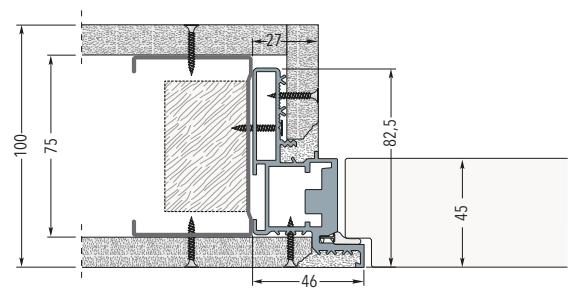

**Met 2 lagen gips: Totale wanddikte 100 mm**

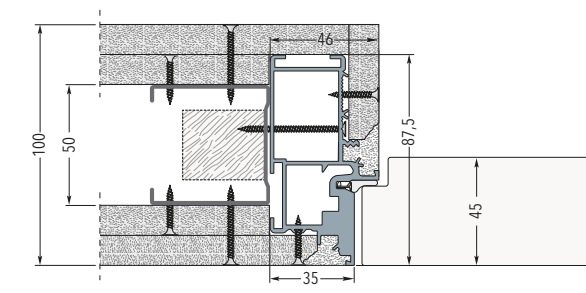
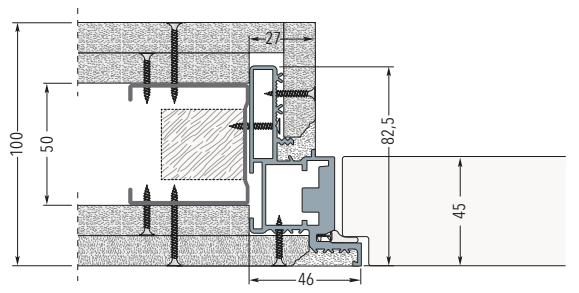

**Met 2 lagen gips: Totale wanddikte 125/150 mm**

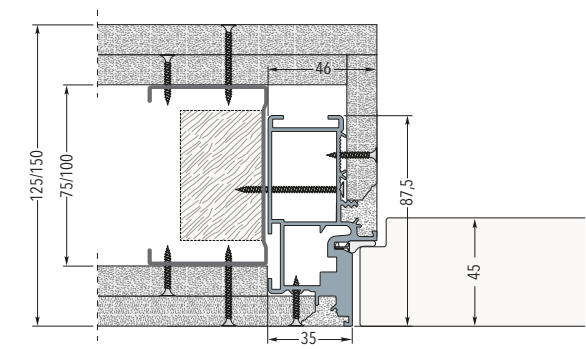
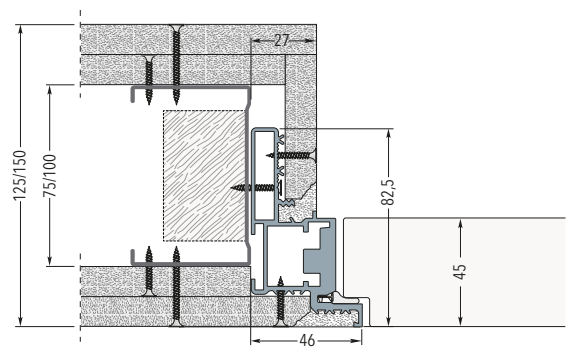



# TOEPASSINGEN | ECLISSE Syntesis® Line Battente DD

## PLEISTERWERK | Dubbele deuren

PUSH - DEUR RECHTS, LINKS VAST

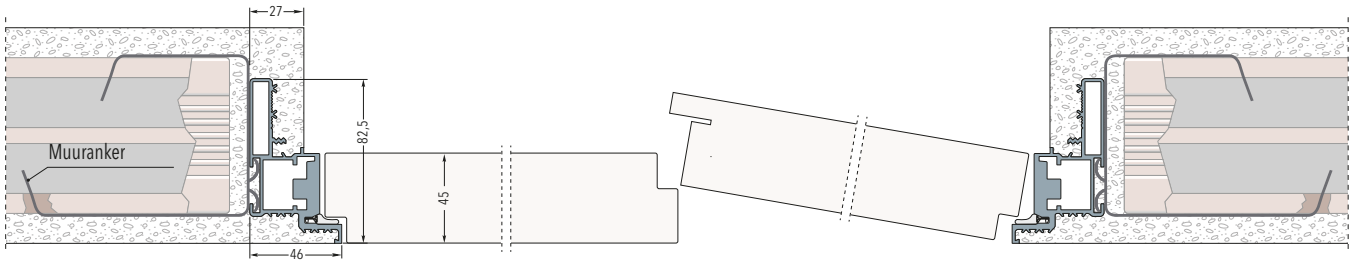

## GIPSKARTON | Dubbele deuren

PULL - DEUR RECHTS, LINKS VAST

Met 1 laag gips: Totale wanddikte 100 mm

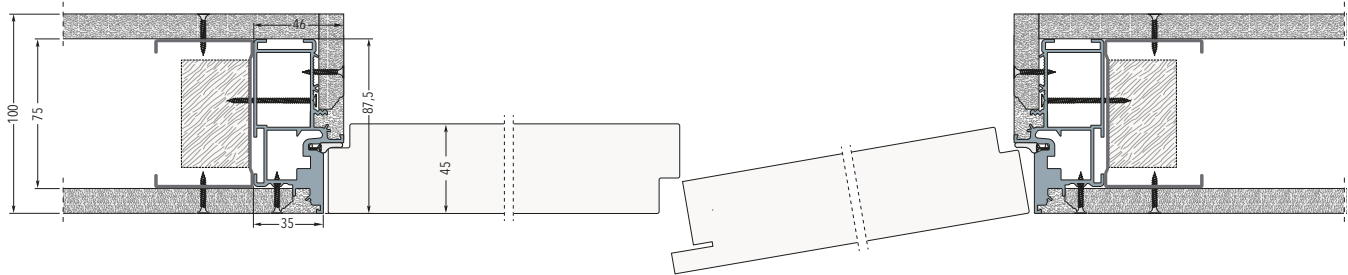

PUSH - DEUR RECHTS, LINKS VAST

Met 2 lagen gips: Totale wanddikte 100 mm

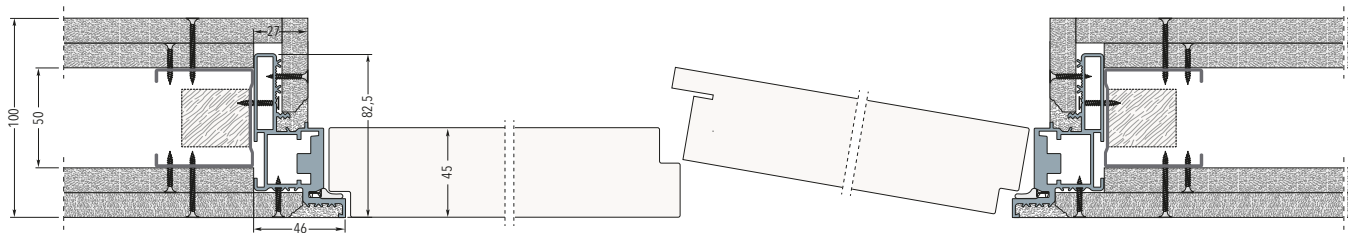

PULL - DEUR RECHTS, LINKS VAST

Met 2 lagen gips: Totale wanddikte 125/150 mm

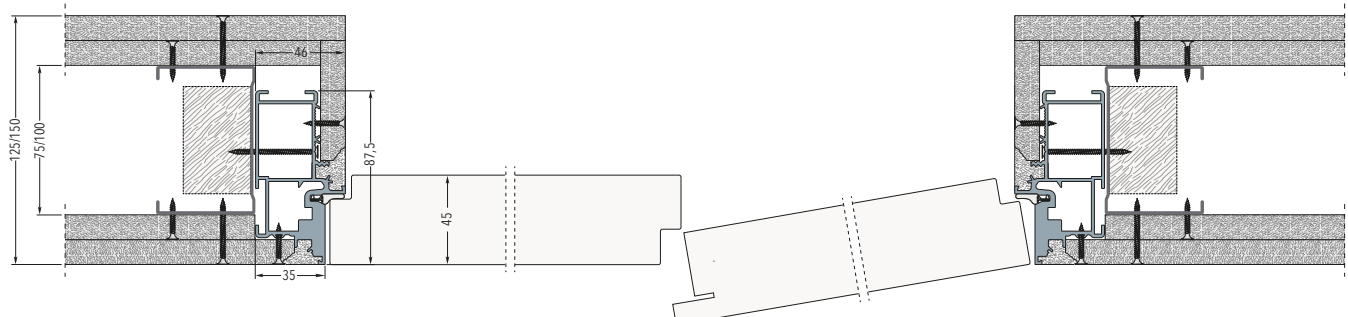

# ECLISSE **Syntesis® Line Battente** | TRAPEZIUM

DRAAIDEURKOZIJN VOOR ENKELE ONZICHTBARE DEUR MET SCHUIN VERBINDINGSSTUK



## ALUMINIUM KOZIJN | Alleen trekversie - Enkele deur

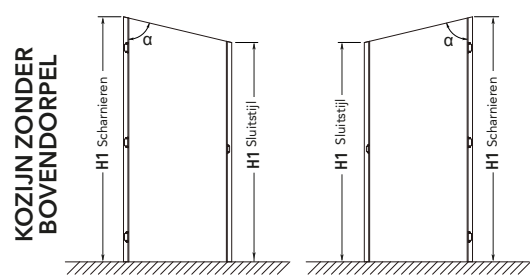
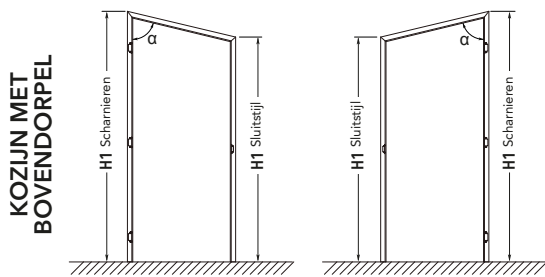
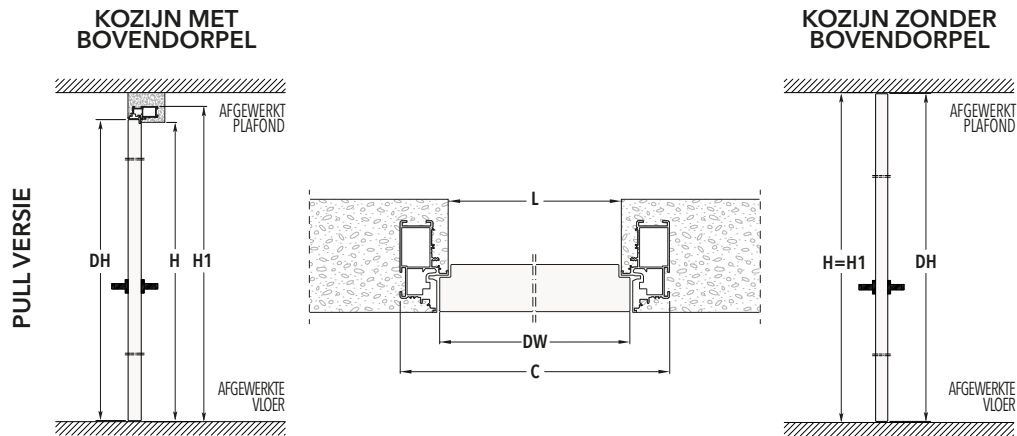

LEGENDA			
L	Vrije doorgangsbreedte	H1	Maximale totale hoogte
H	Vrije doorgangshoogte	DW	Deurbreedte
C	Maximale totale breedte	DH	Deurhoogte
Afmetingen uitgedrukt in mm.			

KOZIJN MET BOVENDORPEL		
L	C	DW
600	692	616
650	742	666
700	792	716
750	842	766
800	892	816
850	942	866
900	992	916
950	1042	966
1000	1092	1016

KOZIJN ZONDER BOVENDORPEL		
L	C	DW
600	692	616
650	742	666
700	792	716
750	842	766
800	892	816
850	942	866
900	992	916
950	1042	966
1000	1092	1016

### DEUR OPENINGSSHEMA

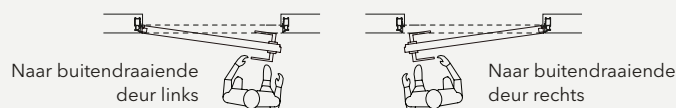

OPMERKINGEN
Hoek $\alpha$ van 60° tot 89°
Maximaal deurgewicht met 3 scharnieren: 50kg. Maximaal deurgewicht met 4 scharnieren: 65 kg
Beschikbaar met of zonder bovendorpel
Scharnierzijde altijd aan de hoogste zijde
Exclusief hardware
Overige maten op aanvraag.

# ECLISSE Syntesis® Line Battente | ACOUSTIC

AKOESTISCHE OPLOSSING VOOR ONZICHTBARE DEUREN MET EEN GELUIDSWERENDHEID TOT 33 dB



ECLISSE Syntesis® Line Battente is nu ook beschikbaar in Akoestische versie met 33 dB geluidswerendheid.



## 33 dB geluidswerendheid

Getest met perfect geplaatst frame, afmeting 800x2400 mm met deurkommen.

## Referentienormen

UNI EN ISO 10140 - 2 Laboratoriummeting van geluidsisolatie in gebouwen en bouwelementen.

Deel 2: Meting van isolatie luchtgeluid.

UNI EN ISO 717 - 1 Evaluatie van geluidsisolatie in gebouwen en bouwelementen.

Deel 1: Isolatie van luchtgeluid.

## HET AKOESTISCHE PAKKET OMVAT

### 1 Tochtstrip onder



Aangebracht in de onderzijde van het voorgefreesde deurpaneel, kan het in hoogte en helling worden aangepast voor een gelijkmatige sluiting over de lengte. Het gaat omhoog en omlaag als de deur open en dicht gaat. De afgeronde en flexibele vorm dicht de opening eronder nauwkeurig af.

### 2 Akoestische rubberen dichtingen

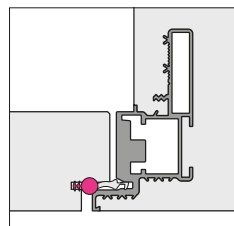

Geïnstalleerd op de deur dichtten ze de verticale en bovenste naden af. Samen met de automatische onderste tochtstrip sluiten ze het complete deurpaneel af.

### 3 Deurpaneel

Deurpaneel is geproduceerd met specifiek geluiddempend materiaal, het paneel is 45 mm dik.

Het is voorzien van primer en gefreesd voor de rubberen dichtingen en valdorpel.

Om akoestische prestaties te garanderen kan de deur worden uitgerust met loopslot, vrij/bezetslot of profielcilinderslot.

### 4 Hardware

Het bevat de hardware voor het ECLISSE Syntesis® Line Battente-systeem met een specifieke akoestische afdichting om de geluidsisolatie te garanderen.

## DEUR OPENINGSSCHEMA

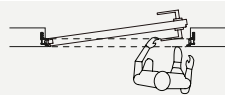

Naar binnendraaiende deur links

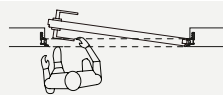

Naar binnendraaiende deur rechts

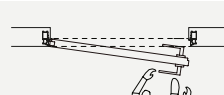

Naar buitendraaiende deur links

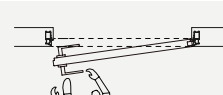

Naar buitendraaiende deur rechts

## OPMERKINGEN

De akoestische kit wordt aangebracht op het frame van ECLISSE Syntesis® Line Battente

Alleen beschikbaar met traverse

Deurhoogte van 1650mm tot 3000mm en deurbreedte van 600 mm tot 1000 mm

Bij de duwversie wordt de effectieve doorgangsbreedte 45mm kleiner door de dikte van het deurpaneel

Akoestisch deurpaneel met trekstrang

Niet geschikt voor magneetslot, deurdranger en zelfsluitende scharnier

Niet geschikt voor verdeckte grepen en trekgrepen

Ook beschikbaar met voorbereiding voor elektrische sluitplaat

# ECLISSE **Synthesis® Areo**

ONZICHTBARE OPBERGERS

## ONZICHTBARE OPBERGERS

### ENKELE DEUR



3-zijdig enkeledeurs

4-zijdig enkeledeurs

### TRAPEZIUM ENKELE DEUR

Beschikbare hellingshoeken van 60° tot 89°



3-zijdig enkeledeurs,  
trapeziumvormig

4-zijdig enkeledeurs,  
trapeziumvormig

### DUBBELE DEUR

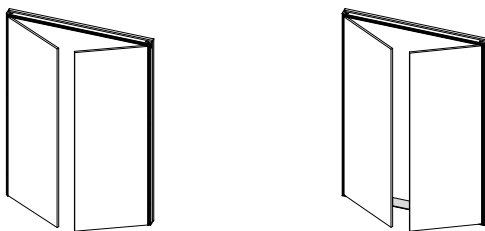

3-zijdig dubbeldeurs

4-zijdig dubbeldeurs

### SCHARNIEREN AAN BOVEN- EN ONDERZIJDE



4-zijdig met scharnieren aan  
bovenzijde

4-zijdig met scharnieren aan  
onderzijde

### VOUWDEUR

De deur bestaat uit twee identieke panelen

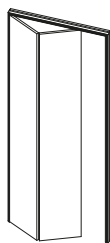

3-zijdig kozijn voor  
enkele vouwdeur

### DUBBELE VOUWDEUR

Beide deuren bestaan uit twee identieke panelen

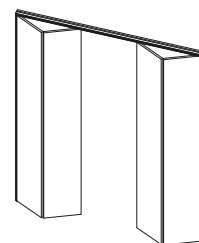

3-zijdig kozijn voor  
dubbele vouwdeur

### MODULAIR

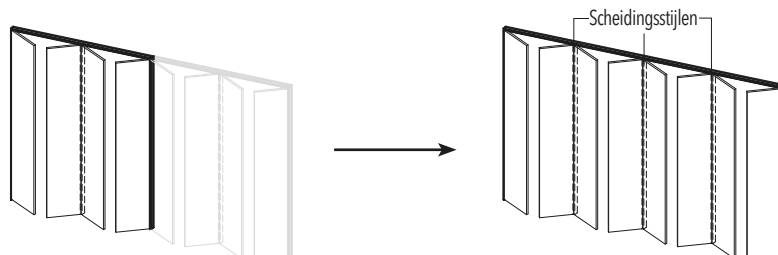

3-zijdig - Systeem tot 8 deurpanelen

# ECLISSE Syntesis® Areo

ONZICHTBARE OPBERGERS

## ONZICHTBARE OPBERGERS

<b>C = L + 70 mm</b>	
<b>3-zijdig enkeledeurs</b>	<b>4-zijdig enkeledeurs</b>
<b>H1 = H + 35 mm</b>	<b>H1 = H + 70 mm</b>

LEGENDA	
<b>L</b>	Vrije doorgangsbreedte
<b>H</b>	Vrije doorgangshoogte
<b>C</b>	Maximale totale breedte
<b>H1</b>	Maximale totale hoogte
Afmetingen uitgedrukt in mm.	

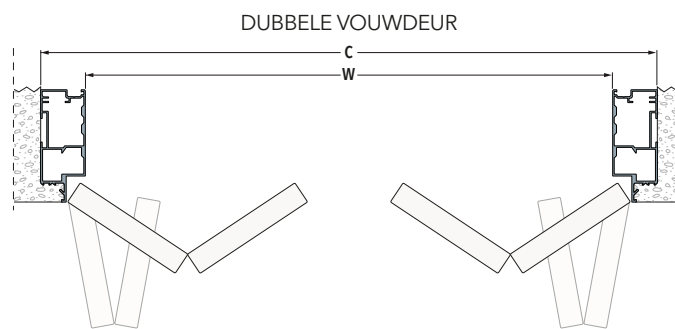
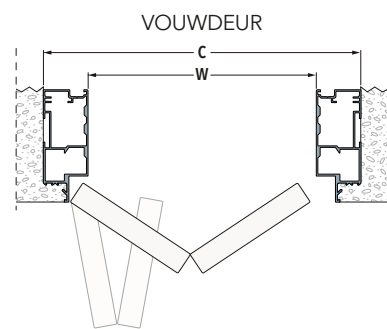
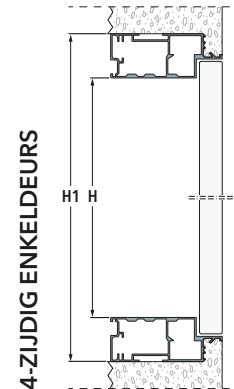
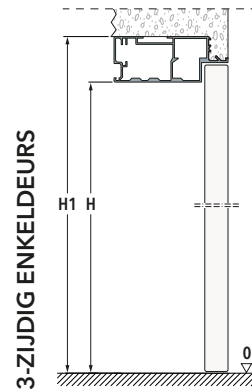
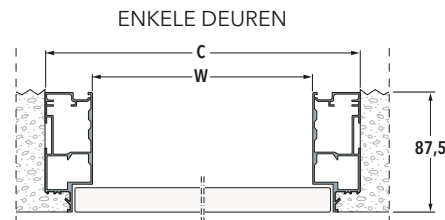

MODULAIR (voorbeelden)

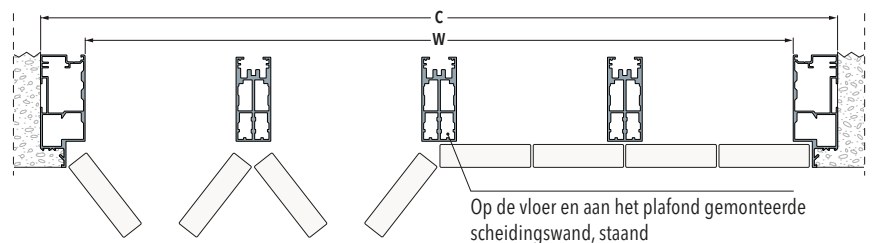
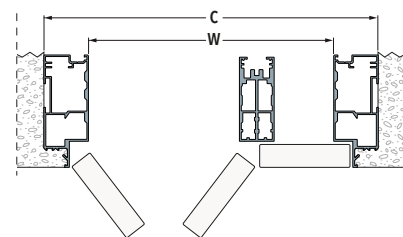

	<b>L</b>	<b>H</b>
<b>Enkele deur aan 3- of 4 zijdig</b>	300÷650	300÷2700
<b>Dubbele deur aan 3- of 4 zijdig</b>	600÷1300	300÷2700
<b>Scharnieren aan boven- of onderzijde, 4-zijdig</b>	300÷1800	300÷650
<b>Vouwdeur 3-zijdig</b>	600÷1200	300÷2700
<b>Dubbele vouwdeur 3-zijdig</b>	1200÷2400	300÷2700
<b>Modulair 3-zijdig</b>	920÷5280	300÷2700

Afmetingen uitgedrukt in mm.

### OPMERKINGEN

Afmetingen op maat, beschikbaar met intervallen van 10 mm in zowel L als H

Scharnieren verminderen de werkelijke doorgangsbreedte met 25 mm per deur; bij de vouwdeurversies wordt de werkelijke doorgangsbreedte verminderd met 85 mm per vouwdeur

Modulaire en vouwdeurversies worden geleverd als kit

De modulaire versie is mogelijk tot 8 deuren

Push-pull beschikbaar op 4-zijdige kozijnen voor dubbeldeurs versies tot H 1600 mm en op 3-zijdige enkeledeurs versies

Scharnieren aan boven- of onderzijde zijn uitgerust met hydraulische zuiger

18mm dikke MDF deur bekleed met melamine t.b.v. schilderwerk

Alle uitvoeringen kunnen worden geleverd met deurpaneel zonder krukboringen (kruk zelf te voorzien)

Deurpanelen voor vouwdeuren hebben een standaard trekstang vanaf H = 900 mm, steeds geplaatst in het sluitpaneel

Zie het gedeelte DEURGREPEN voor de lijst met compatibele deurgrepen

Overige maten op aanvraag.

# TOEPASSINGEN | ECLISSE Syntesis® Areo

## PLEISTERWERK

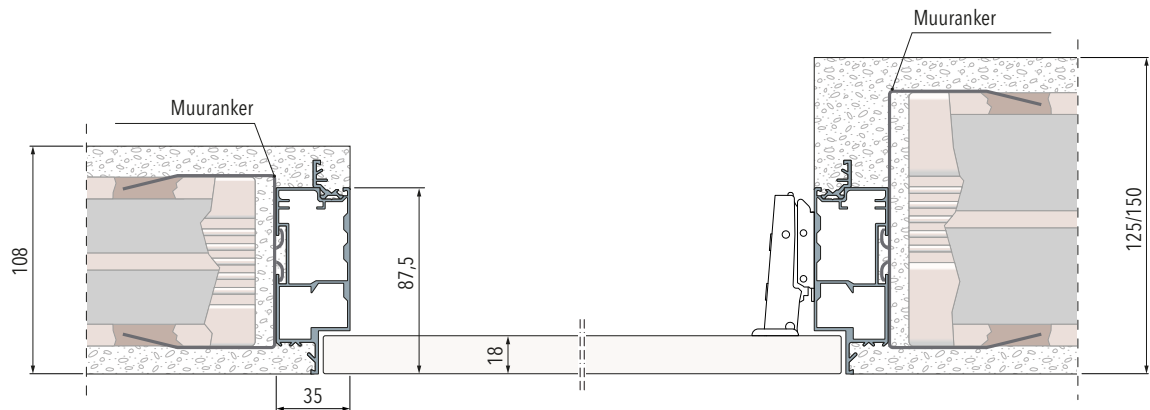

## GIPSKARTON

Met 1 laag gips of met 2 lagen gips

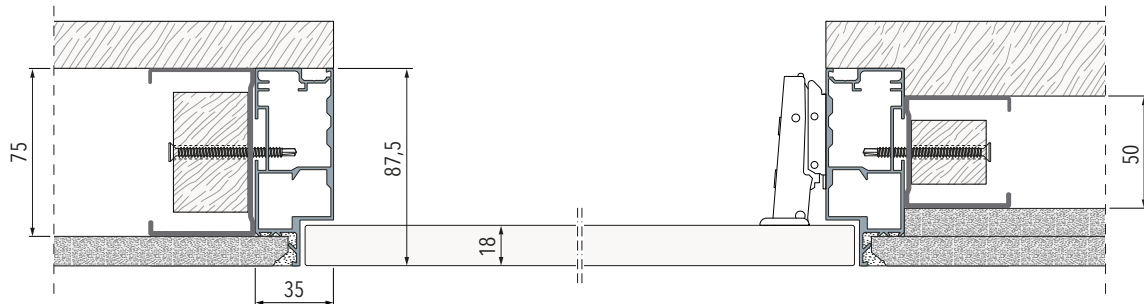

Met 1 laag gips of met 2 lagen gips

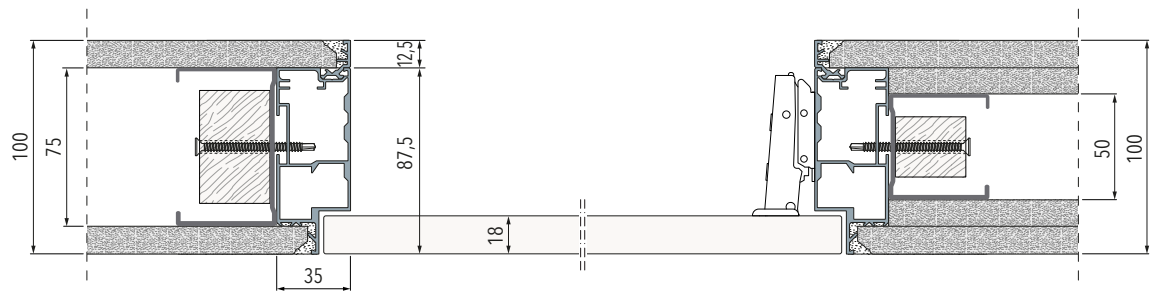

Met 1 laag gips of met 2 lagen gips voor de binnenzijde

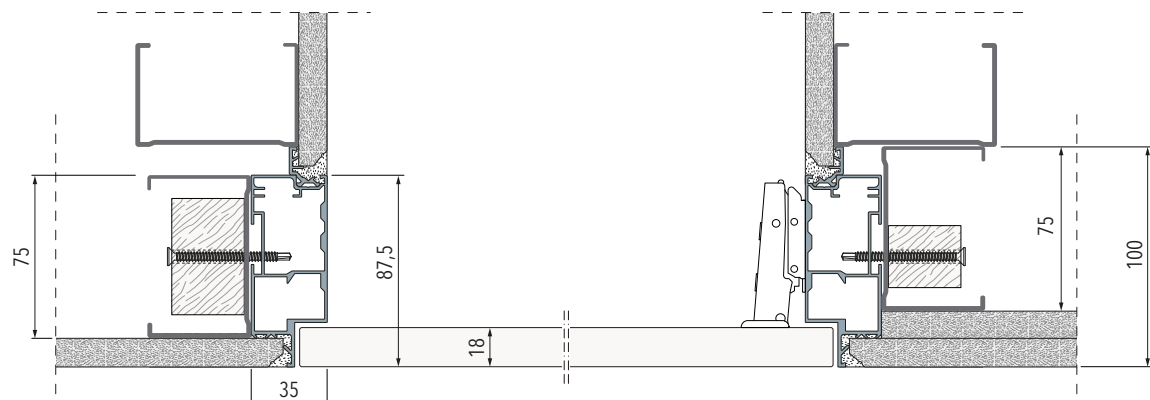

# ECLISSE 40 COLLECTIE



**OVERSCHILDERBAAR  
EN DUURZAAM**

Het aluminium frame ondergaat een anodisatiebehandeling tegen oxidatie en wordt vervolgens in verschillende kleuren gespoten. De versie met primercoating bevordert de hechting van de verf.

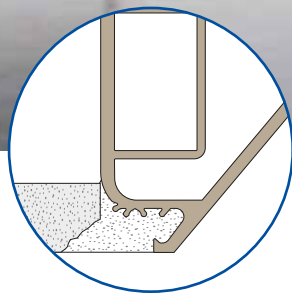

**GEEN SCHEURVORMING!**

Het kozijn is speciaal ontworpen om scheurvorming te voorkomen.

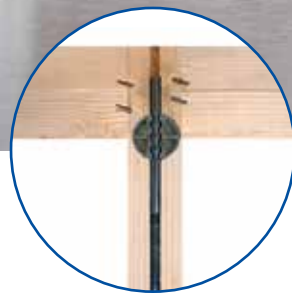

**STANDAARD  
TREKSTANG**

Een specifiek systeem, dat op alle momenten kan worden bijgesteld, houdt het deurpaneel onder een constante spanning en garandeert de perfecte vlakheid met de wand.



**5 AFWERKINGEN**

ECLISSE 40 Collectie is beschikbaar in een versie met primer of in 4 exclusieve gelakte afwerkingen: Champagne, Bronze, Tobacco en Wit RAL 9010.

# ECLISSE 40 SD

40 GRADEN WEGLOPENDE KOZIJNEN VOOR ONZICHTBARE DEUREN



## ALUMINIUM KOZIJN | Kozijn met bovendorpel

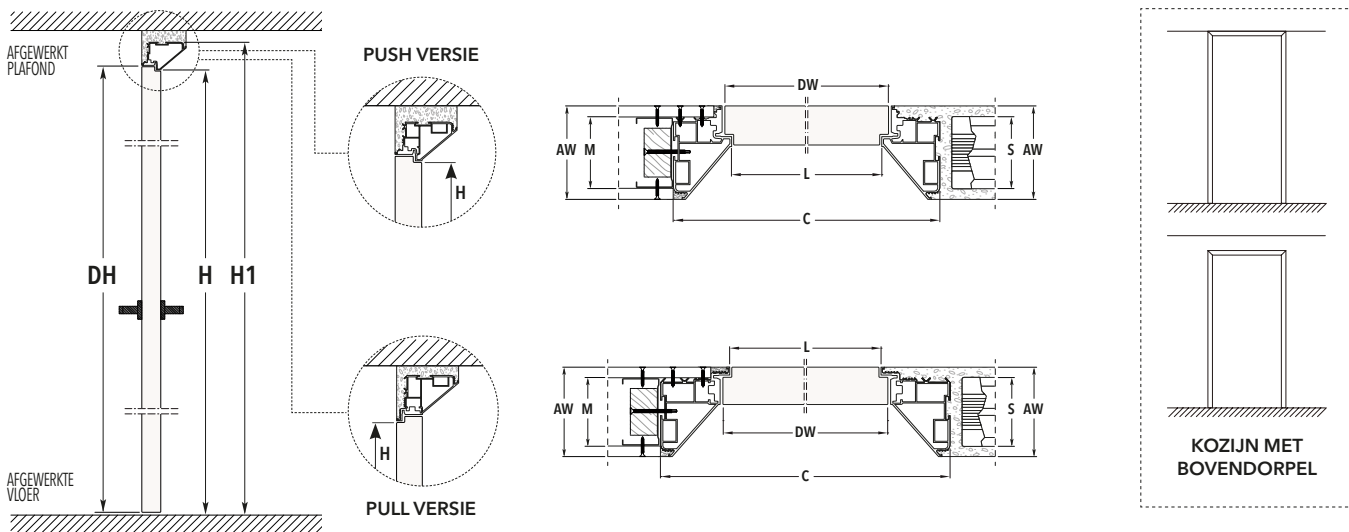

LEGENDA						
L	Vrije doorgangsbreedte	H1	Maximale totale hoogte	AW	Afgewerkte Wand	Afmetingen uitgedrukt in mm.
H	Vrije doorgangshoogte	DW	Deurbreedte	S	Stucwerk	
C	Maximale totale breedte	DH	Deurhoogte	M	Metalstud	

LxH	AW = 100		AW = 108		DEURPANEEL DW x DH
	PUSH VERSIE CxH1	PULL VERSIE CxH1	PUSH VERSIE CxH1	PULL VERSIE CxH1	
600 x 2100/2400	726 x 2163/2463	750 x 2175/2475	734 x 2167/2467	758 x 2179/2479	616 x 2104/2404
700 x 2100/2400	826 x 2163/2463	850 x 2175/2475	834 x 2167/2467	858 x 2179/2479	716 x 2104/2404
800 x 2100/2400	926 x 2163/2463	950 x 2175/2475	934 x 2167/2467	958 x 2179/2479	816 x 2104/2404
900 x 2100/2400	1026 x 2163/2463	1050 x 2175/2475	1034 x 2167/2467	1058 x 2179/2479	916 x 2104/2404
1000 x 2100/2400	1126 x 2163/2463	1150 x 2175/2475	1134 x 2167/2467	1158 x 2179/2479	1016 x 2104/2404

LxH	AW = 125		AW = 150		DEURPANEEL DW x DH
	PUSH VERSIE CxH1	PULL VERSIE CxH1	PUSH VERSIE CxH1	PULL VERSIE CxH1	
600 x 2100/2400	766 x 2183/2483	790 x 2195/2495	810 x 2205/2505	832 x 2216/2516	616 x 2104/2404
700 x 2100/2400	866 x 2183/2483	890 x 2195/2495	910 x 2205/2505	932 x 2216/2516	716 x 2104/2404
800 x 2100/2400	966 x 2183/2483	990 x 2195/2495	1010 x 2205/2505	1032 x 2216/2516	816 x 2104/2404
900 x 2100/2400	1066 x 2183/2483	1090 x 2195/2495	1110 x 2205/2505	1132 x 2216/2516	916 x 2104/2404
1000 x 2100/2400	1166 x 2183/2483	1190 x 2195/2495	1210 x 2205/2505	1232 x 2216/2516	1016 x 2104/2404

AW	PLEISTERWERK	GIPSKARTON	
	S	M	
100	-	50 met 2 gipskartonplaten	75 met 1 gipskartonplaat
108	80	-	-
125	100	75 met 2 gipskartonplaten	100 met 1 gipskartonplaat
150	120	100 met 2 gipskartonplaten	

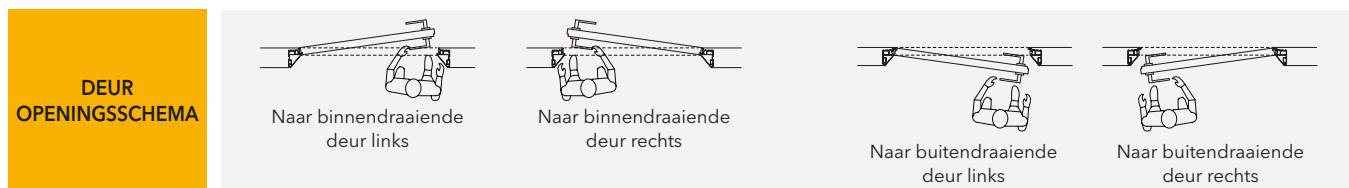

**OPMERKINGEN**

Maximaal deurgewicht met 3 scharnieren: 50kg. Maximaal deurgewicht met 4 scharnieren: 65 kg

Beschikbare afwerkingen: Primer, Champagne, Bronze, Tobacco en RAL 9010 Wit.

Niet aanbevolgen voor afwijkende wanddiktes

Bij de duwersie wordt de effectieve doorgangsbreedte kleiner door de dikte van het deurpaneel

Overige maten op aanvraag.



# ECLISSE 40 SD

40 GRADEN WEGLOPENDE KOZIJNEN VOOR ONZICHTBARE DEUREN



## ALUMINIUM KOZIJN | Kozijn zonder bovendorpel

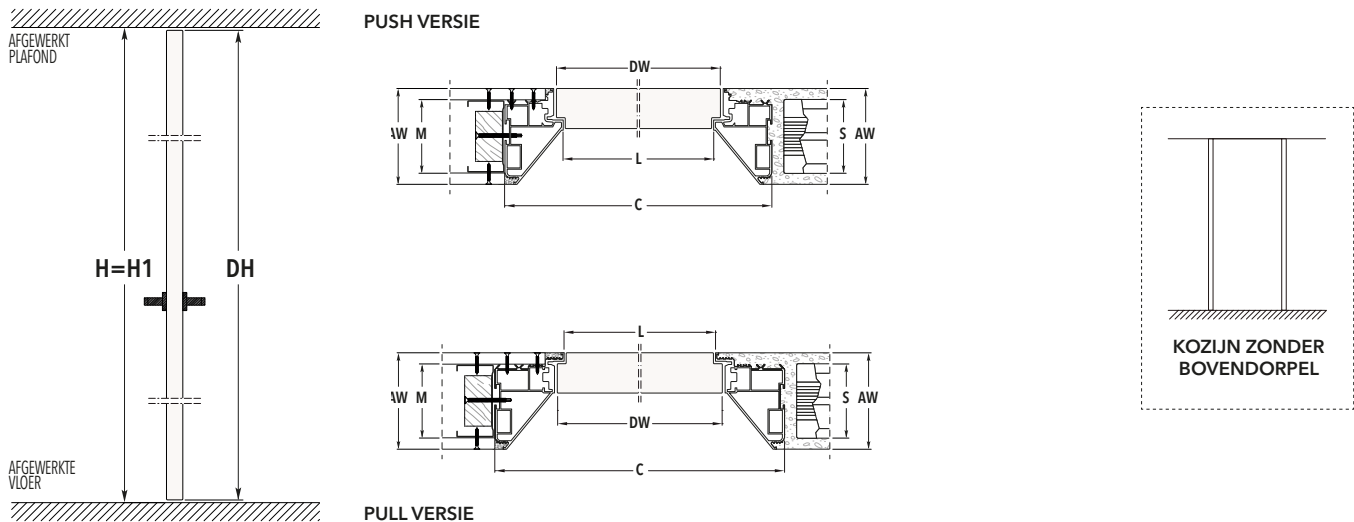

LEGENDA						
L	Vrije doorgangsbreedte	H1	Maximale totale hoogte	AW	Afgewerkte Wand	Afmetingen uitgedrukt in mm.
H	Vrije doorgangshoogte	DW	Deurbreedte	S	Stucwerk	
C	Maximale totale breedte	DH	Deurhoogte	M	Metalstud	

LxH	AW = 100		AW = 108		DEURPANEEL DW x DH
	PUSH VERSIE CxH1	PULL VERSIE CxH1	PUSH VERSIE CxH1	PULL VERSIE CxH1	
600 x 2700	726 x 2700	750 x 2700	734 x 2700	758 x 2700	616 x 2693
700 x 2700	826 x 2700	850 x 2700	834 x 2700	858 x 2700	716 x 2693
800 x 2700	926 x 2700	950 x 2700	934 x 2700	958 x 2700	816 x 2693
900 x 2700	1026 x 2700	1050 x 2700	1034 x 2700	1058 x 2700	916 x 2693
1000 x 2700	1126 x 2700	1150 x 2700	1134 x 2700	1158 x 2700	1016 x 2693

LxH	AW = 125		AW = 150		DEURPANEEL DW x DH
	PUSH VERSIE CxH1	PULL VERSIE CxH1	PUSH VERSIE CxH1	PULL VERSIE CxH1	
600 x 2700	766 x 2700	790 x 2700	810 x 2700	832 x 2700	616 x 2693
700 x 2700	866 x 2700	890 x 2700	910 x 2700	932 x 2700	716 x 2693
800 x 2700	966 x 2700	990 x 2700	1010 x 2700	1032 x 2700	816 x 2693
900 x 2700	1066 x 2700	1090 x 2700	1110 x 2700	1132 x 2700	916 x 2693
1000 x 2700	1166 x 2700	1190 x 2700	1210 x 2700	1232 x 2700	1016 x 2693

AW	PLEISTERWERK	GIPSKARTON	
	S	M	
100	-	50 met 2 gipskartonplaten	75 met 1 gipskartonplaat
108	80	-	-
125	100	75 met 2 gipskartonplaten	100 met 1 gipskartonplaat
150	120	100 met 2 gipskartonplaten	

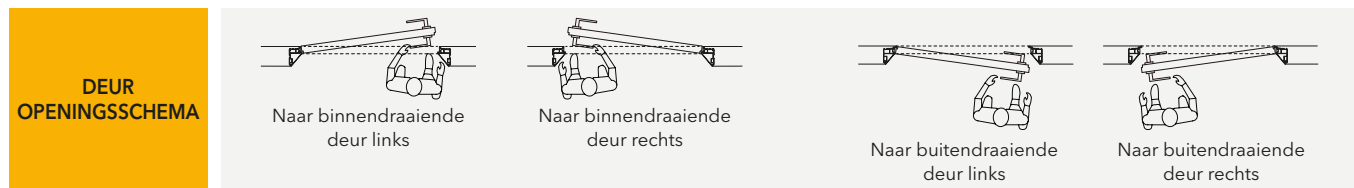

**OPMERKINGEN**

Maximaal deurgewicht met 3 scharnieren: 50kg. Maximaal deurgewicht met 4 scharnieren: 65 kg

Beschikbare afwerkingen: Primer, Champagne, Bronze, Tobacco en RAL 9010 Wit

Niet aanbevolgen voor afwijkende wanddiktes

Bij de duwersie wordt de effectieve doorgangsbreedte kleiner door de dikte van het deurpaneel

Overige maten op aanvraag.

ECLISSE 40 SD

ECLISSE 40 DD

DEUREN

DEURGARNITUUR

ACCESSOIRES

PLINT

# TOEPASSINGEN | ECLISSE 40 SD

## PLEISTERWERK

NAAR BINNENDRAAIENDE DEUR / PUSH VERSIE

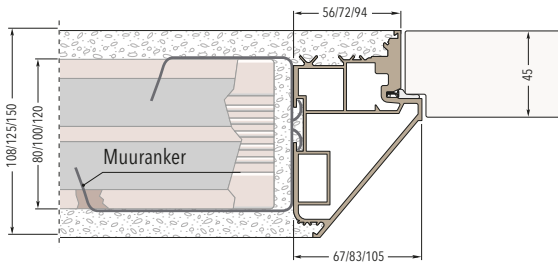

NAAR BUITENDRAAIENDE DEUR / PULL VERSIE

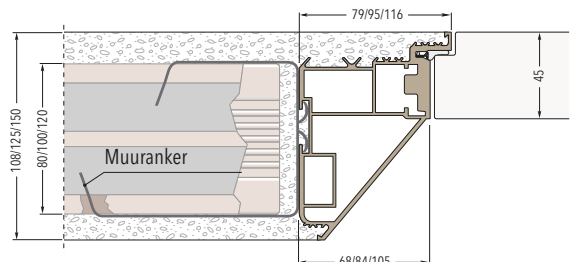

## GIPSKARTON

NAAR BINNENDRAAIENDE DEUR / PUSH VERSIE

NAAR BUITENDRAAIENDE DEUR / PULL VERSIE

Met 1 laag gips: Totale wanddikte 100/125 mm

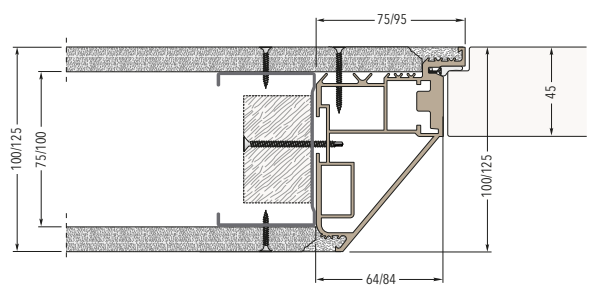
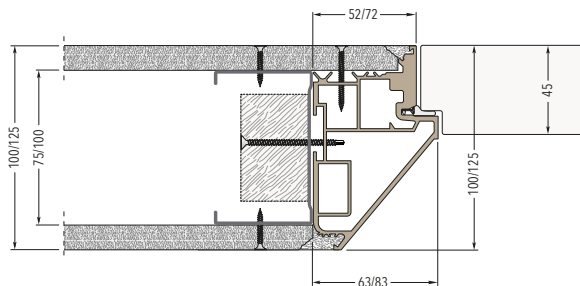

Met 2 lagen gips: Totale wanddikte 125 mm

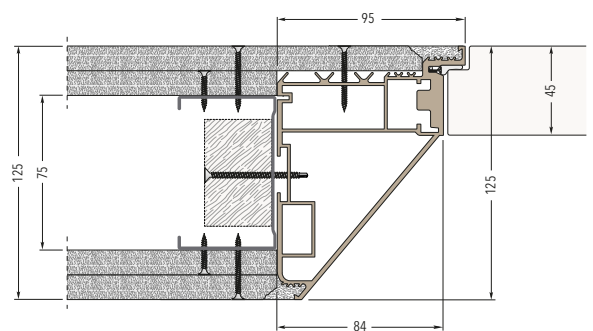
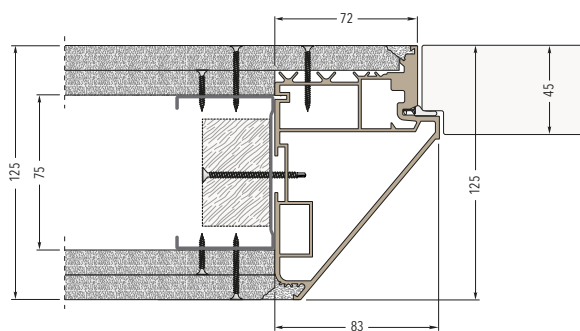

Met 2 lagen gips: Totale wanddikte 150 mm

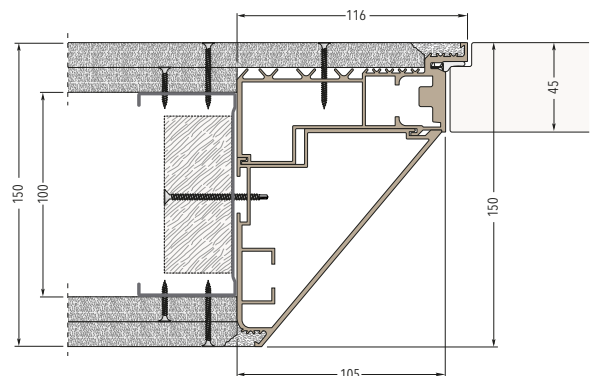
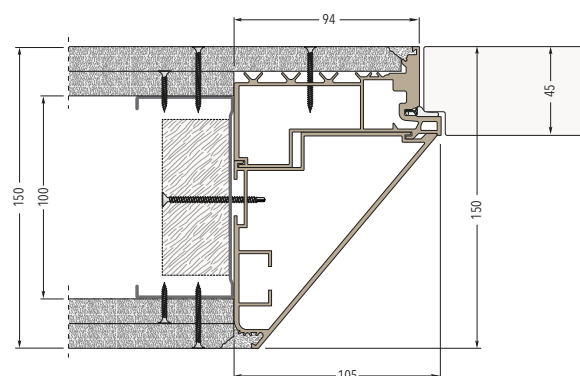

# ECLISSE 40 DD

40 GRADEN WEGLOPENDE KOZIJNEN VOOR DUBBELE ONZICHTBARE DEUREN



## ALUMINIUM KOZIJN | Kozijn met bovendorpel

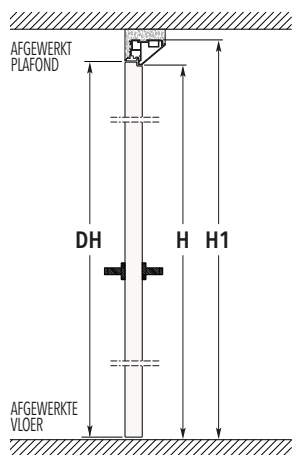

PUSH VERSIE

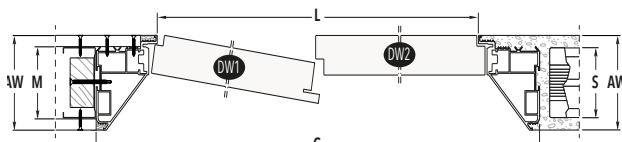
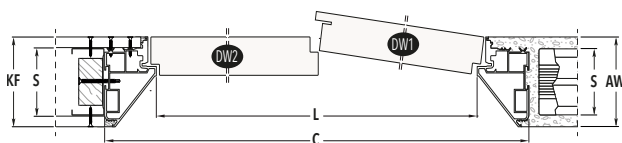

PULL VERSIE

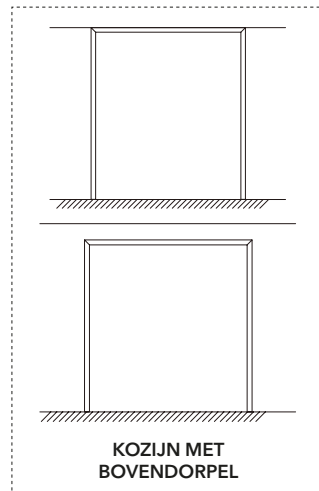

### LEGENDA

L	Vrije doorgangsbreedte	H1	Maximale totale hoogte	AW	Afgewerkte Wand	Afmetingen uitgedrukt in mm.
H	Vrije doorgangshoogte	DW	Deurbreedte	S	Stucwerk	
C	Maximale totale breedte	DH	Deurhoogte	M	Metalstud	

LxH	AW = 100		AW = 108		DEURPANEEL	
	PUSH VERSIE CxH1	PULL VERSIE CxH1	PUSH VERSIE CxH1	PULL VERSIE CxH1	DW1 x DH	DW2 x DH
1200 x 2100/2400	1326 x 2163/2463	1350 x 2175/2475	1334 x 2167/2467	1358 x 2179/2479	606 x 2104/2404	616 x 2104/2404
1400 x 2100/2400	1526 x 2163/2463	1550 x 2175/2475	1534 x 2167/2467	1558 x 2179/2479	706 x 2104/2404	716 x 2104/2404
1600 x 2100/2400	1726 x 2163/2463	1750 x 2175/2475	1734 x 2167/2467	1758 x 2179/2479	806 x 2104/2404	816 x 2104/2404
1800 x 2100/2400	1926 x 2163/2463	1950 x 2175/2475	1934 x 2167/2467	1958 x 2179/2479	906 x 2104/2404	916 x 2104/2404
2000 x 2100/2400	2126 x 2163/2463	2150 x 2175/2475	2134 x 2167/2467	2158 x 2179/2479	1006 x 2104/2404	1016 x 2104/2404
LxH	AW = 125		AW = 150		DEURPANEEL	
	PUSH VERSIE CxH1	PULL VERSIE CxH1	PUSH VERSIE CxH1	PULL VERSIE CxH1	DW1 x DH	DW2 x DH
1200 x 2100/2400	1366 x 2183/2483	1390 x 2195/2495	1410 x 2205/2505	1432 x 2216/2516	606 x 2104/2404	616 x 2104/2404
1400 x 2100/2400	1566 x 2183/2483	1590 x 2195/2495	1610 x 2205/2505	1632 x 2216/2516	706 x 2104/2404	716 x 2104/2404
1600 x 2100/2400	1766 x 2183/2483	1790 x 2195/2495	1810 x 2205/2505	1832 x 2216/2516	806 x 2104/2404	816 x 2104/2404
1800 x 2100/2400	1966 x 2183/2483	1990 x 2195/2495	2010 x 2205/2505	2032 x 2216/2516	906 x 2104/2404	916 x 2104/2404
2000 x 2100/2400	2166 x 2183/2483	2190 x 2195/2495	2210 x 2205/2505	2232 x 2216/2516	1006 x 2104/2404	1016 x 2104/2404

AW	PLEISTERWERK	GIPSKARTON	
	S	M	
100	-	50 met 2 gipskartonplaten	75 met 1 gipskartonplaat
108	80	-	-
125	100	75 met 2 gipskartonplaten	100 met 1 gipskartonplaat
150	120	100 met 2 gipskartonplaten	

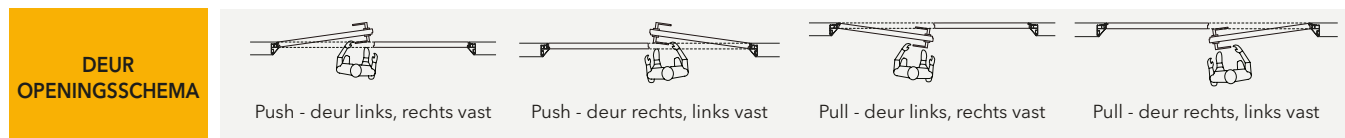

### OPMERKINGEN

Maximaal deurgewicht met 3 scharnieren: 50kg. Maximaal deurgewicht met 4 scharnieren: 65 kg

Beschikbare afwerkingen: Primer, Champagne, Bronze, Tobacco en RAL 9010 Wit

Niet aanbevolgen voor afwijkende wanddiktes

Bij de duwersie wordt de effectieve doorgangsbreedte kleiner door de dikte van het deurpaneel

Overige maten op aanvraag.

# TOEPASSINGEN | ECLISSE 40 DD

## PLEISTERWERK

PUSH - DEUR RECHTS, LINKS VAST

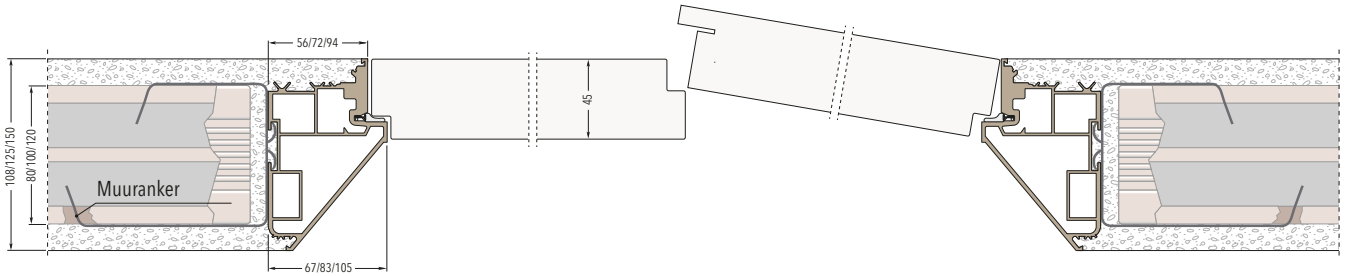

PULL - DEUR RECHTS, LINKS VAST

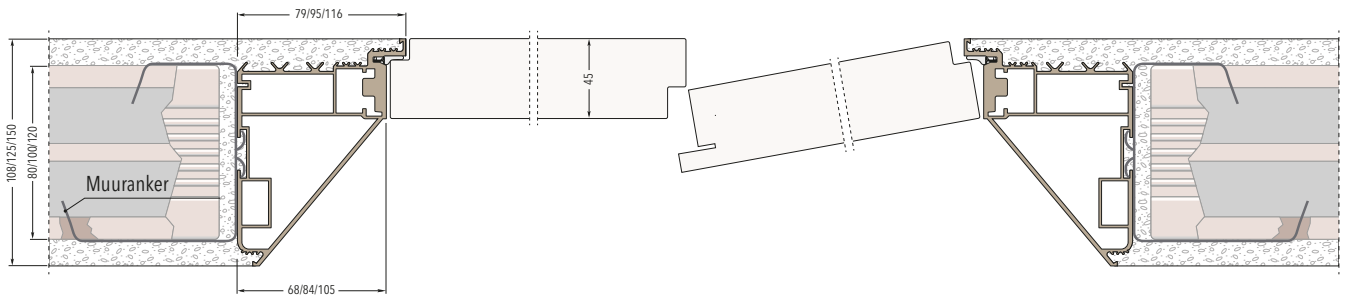

## TOEPASSINGEN | ECLISSE 40 DD

### GIPSKARTON

#### PUSH - DEUR RECHTS, LINKS VAST

Met 1 laag gips: Totale wanddikte 100/125 mm

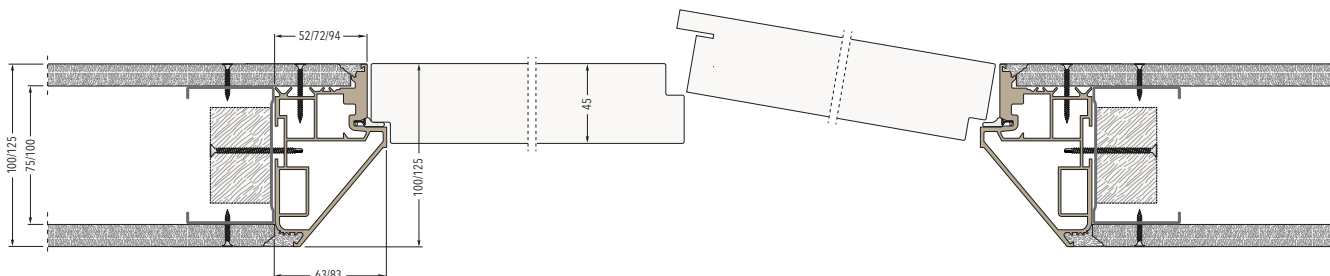

#### PULL - DEUR RECHTS, LINKS VAST

Met 2 lagen gips: Totale wanddikte 100/125/150 mm

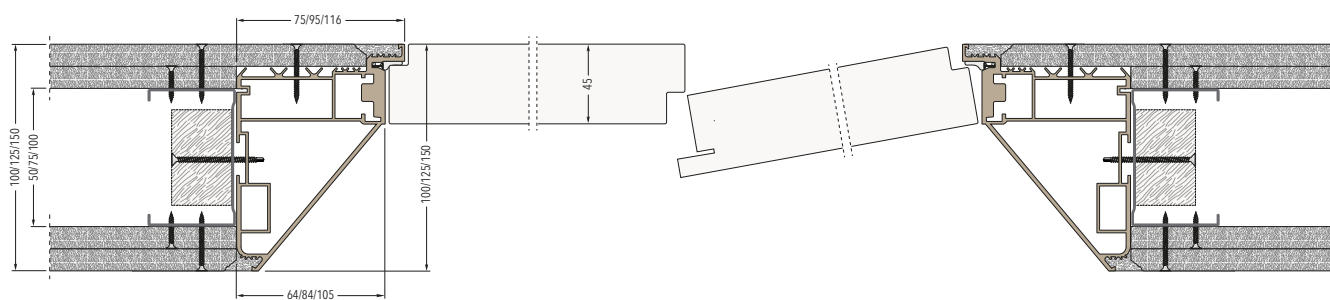



# DEUREN



**HOUTEN DEUREN**

Met primer, gelakt, gelamineerd of afgewerkt met diverse soorten houtfineer. Elegant en tijdloos.

**HARDGLAZEN DEUREN**

Glazen deurpanelen verkrijgbaar in verschillende afwerkingen en decors, ideaal voor het creëren van lichte en luchtige omgevingen.

**GLAS EN ALUMINIUM DEUREN**

Enkele of dubbele glas met een aluminium kader. Een samenspel van kleur en transparantie.

# HOUTEN Deuren | ECLISSE Classic Collectie

## TECHNISCHE KENMERKEN

	DW	DH	SP
ECLISSE Unico	L+15÷35 mm	H+10 mm	40 mm
ECLISSE Unilateral			
ECLISSE Ewoluto®			

LEGENDA	
L	Vrije doorgangsbreedte
DW	Deurbreedte
H	Vrije doorgangshoogte
DH	Deurhoogte
SP	Deurdikte

## AFWERKINGEN

### GELAMINEERD (exclusief ECLISSE Circular en ECLISSE Acoustic)



WIT RAL 9010



GEMELAMINEERD EIKEN



GEMELAMINEERD  
NATUURLIJK WALNOOT

### AFWERKINGEN - ECLISSE CIRCULAR



MAHONIE



EIKEN



BEUKEN



KERSEN



DONKER WALNOOT



WENGÉ

### TANGANIKA | Voor alle producten ECLISSE Classic



TANGANIKA (NOTENHOUT)  
SCHILDERKwaliteit

Voorzien van  
**GELEIDEPROFIEL**  
(zie Accessoires sectie).

### MAT GELAKT | Alleen voor ECLISSE Acoustic



ANDERE RAL-KLEUREN

## AFWERKPAKKET & ARCHITRAVEN | Beschikbaar in Tanganyika notenhout of gelamineerd Wit RAL9010

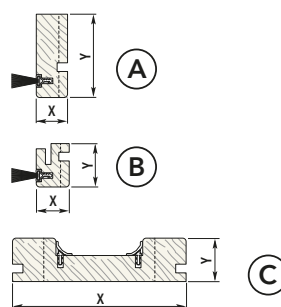
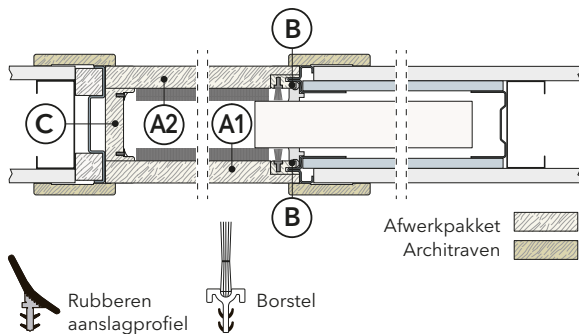

		AFGEWERKTE WAND			
		90	100/108	125	150
A	X	19	19	32	43,5
	Y	50	50	50	50
B	X	19	19	32	43,5
	Y	25	25	25	25
C	X	90	100/108	125	150
	Y	25	25	25	25

Afmetingen uitgedrukt in mm.

Afwerkpakketten & architraven zijn overmaats en dienen in het werk op maat gemaakt te worden.

## HARDWARE (illustratief beeld)





# HOUTEN Deuren | ECLISSE Syntesis® Collectie - ECLISSE 40 Collectie

## TECHNISCHE KENMERKEN

	DW	DH	SP
ECLISSE Syntesis® Line	A+22÷35 mm	H-8 mm	40 mm
ECLISSE Syntesis® Luce			
ECLISSE Syntesis® Line Battente - kozijn met bovendorpel	L+16 mm	H+4 mm	45 mm
ECLISSE Syntesis® Line Battente - kozijn zonder bovendorpel		H-7 mm	
ECLISSE 40 - kozijn met bovendorpel	L+16 mm	H+4 mm	45 mm
ECLISSE 40 - kozijn zonder bovendorpel		H-7 mm	

LEGENDA	
L	Vrije doorgangsbreedte (draaideur)
A	Vrije doorgangsbreedte (schuifdeur)
DW	Deurbreedte
H	Vrije doorgangshoogte
DH	Deurhoogte
SP	Deurdikte

Alle deurpanelen zijn voorzien van een GELEIDEPROFIEL (zie Accessoires sectie).

### T.B.V. SCHILDERWERK



MET PRIMER

Voorzien van  
GELEIDEPROFIEL  
(zie Accessoires sectie).

### MAT GELAKT



WIT RAL 9010



ANDERE RAL-KLEUREN

### HOUTFINEER



NATUURLIJK EIKEN



WIT ESSEN

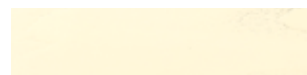

RAL 9010 WIT GELAKT  
ESSEN



NATUURLIJK ESSEN

## OPBOUW DEURPANEEL

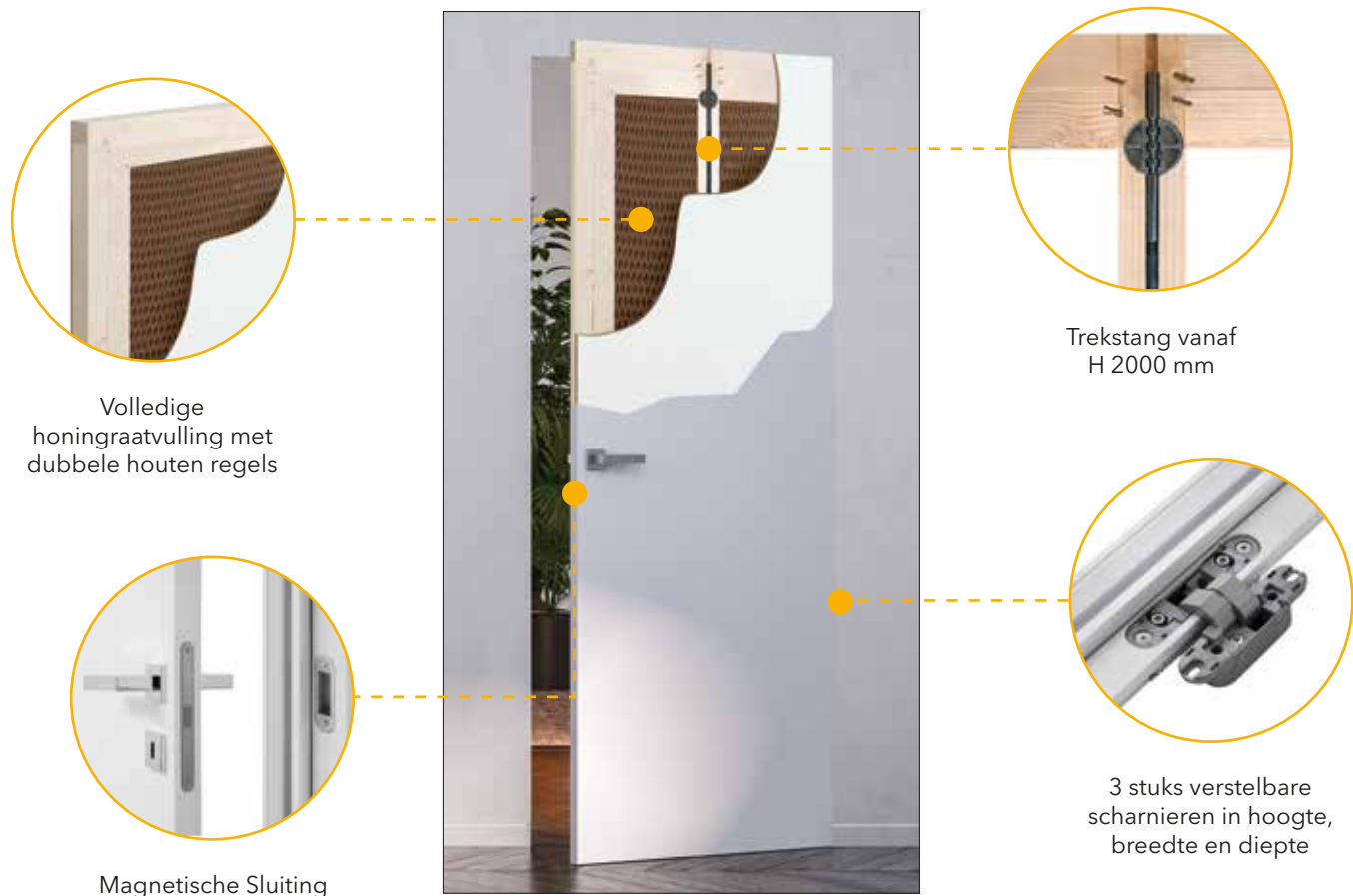

# HOUTEN Deuren | ECLISSE Syntesis® Collectie - ECLISSE 40 Collectie

## HARDWARE (illustratief beeld)

ECLISSE Syntesis® Collectie | Schuifdeuren modellen



ECLISSE Syntesis® Collectie | Draaideuren modellen - ECLISSE 40 Collectie



Aanslagprofiel, lengte 6,6 m, naar gewenste lengte afsnijden.



Excentrische sluitkom



3 of 4 Scharnieren en afdeklaatjes



Zakje schroeven



Slot met magneet schoot

### STANDAARD GEWICHT CAPACITEIT VOOR ECLISSE SYNTESIS® COLLECTIE AND ECLISSE 40:

- 3 Scharnieren: 50 kg
- 4 Scharnieren: 65 kg

### STANDAARD GEWICHT CAPACITEIT VOOR ECLISSE SYNTESIS® LINE BATTENTE Acoustic:

- 3 Scharnieren: 50 kg
- 4 Scharnieren: 65 kg

Magneetslot beschikbaar in 3 versies:

1. Met loop- of dag/nachtslot
2. Met vrij/bezetslot
3. Met profielcilinderslot

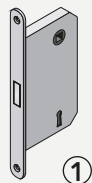

①



②

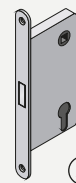

③

## AFWERKINGEN



ALUMINIUM  
CHROOM



CHAMPAGNE



BRONZE



TOBACCO



WIT

# HARDGLAZEN Deuren | ECLISSE Classic Collectie

## TECHNISCHE KENMERKEN

Het schuifdeurkozijn voor glazen deuren is hetzelfde als dat voor houten deuren.

Glazen deuren die rechtstreeks bij ECLISSE worden gekocht, hebben een dikte van 10 mm en zijn al compleet met afhangbeugels, deurgeleider en een standaard glazen deurgreep (zie de sectie Deurgrepen om het volledige beschikbare assortiment te ontdekken).

Het is echter mogelijk om alleen de klemmen/beugels aan te schaffen en de glazen deur ergens anders te bestellen.

Glazen deuren zijn niet beschikbaar voor ECLISSE Telescopic, ECLISSE Circular en ECLISSE Novanta.

## AFHANGBEUGEL

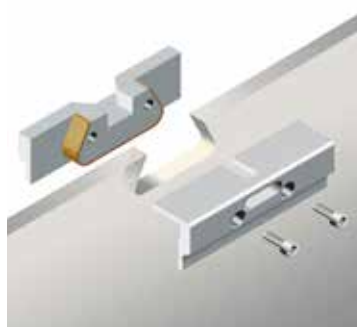
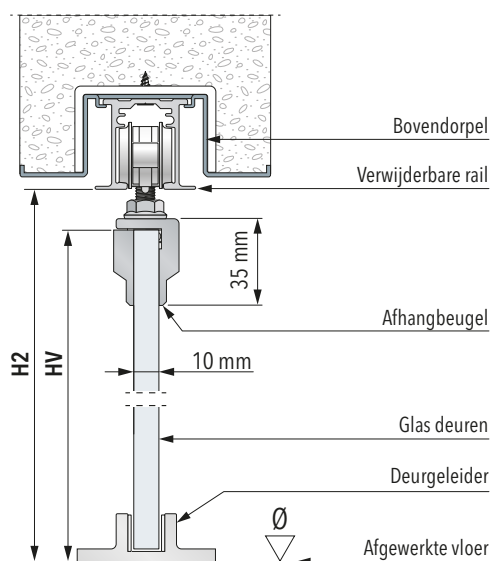

### AFHANGBEUGEL

- Max. deurgewicht 100 kg
- Afmetingen: 100 x 35 x 26 mm (L x H x D)
- Voor glasdikte 10 mm
- Om te kunnen installeren moet in de glasdeur twee sporingen worden gemaakt

$$\text{GLAS HOOGTE (HV)} = \text{H2} - 25 \text{ mm}$$

H2 is de afstand tussen de afgewerkte vloer en de onderrand van de verwijderbare rail. Het wordt aanbevolen om de hoogte op meerdere punten over de gehele breedte te meten.

## KLEM

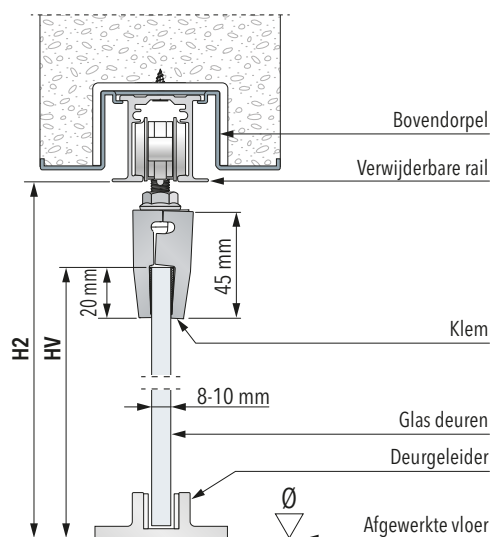

### KLEM

- Max. deurgewicht 80 kg
- Afmetingen: 145 x 45 x 27 mm (L x H x D)
- Glasdikte 8 of 10 mm
- Direct op het glas aangebracht zonder enige voorafgaande bewerking

$$\text{GLAS HOOGTE (HV)} = \text{H2} - 46 \text{ mm}$$

H2 is de afstand tussen de afgewerkte vloer en de onderrand van de verwijderbare rail. Het wordt aanbevolen om de hoogte op meerdere punten over de gehele breedte te meten.

# HARDGLAZEN Deuren | ECLISSE Classic Collectie

**AFWERKPAKKET & ARCHITRAVEN** | Beschikbaar in Tanganyika notenhout of gelamineerd Wit RAL9010

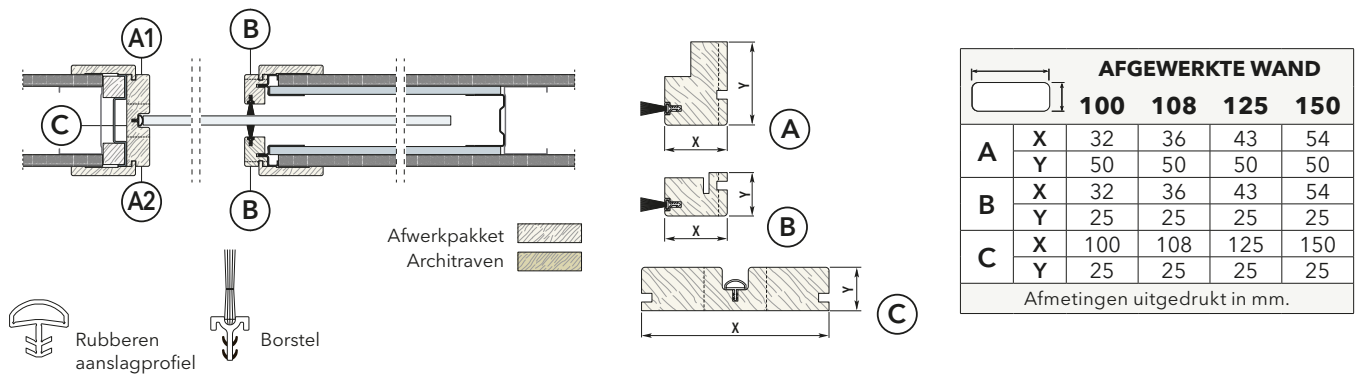

Het afwerkpakket is dikker dan die voor houten deuren, de sponning in het aanslagprofiel is aangepast aan de dikte van de glazen deur.

# HARDGLAZEN Deuren | ECLISSE Syntesis® Collectie

## VITRO

VITRO is een systeem dat is ontworpen om hardglazen schuifdeuren te installeren in lijstloze schuifdeursystemen. Aangezien hetzelfde schuifdeurkozijn wordt gebruikt voor zowel glazen van 10mm dik als houten deuren van 40 mm dik, is het noodzakelijk om deze verjongingsset toe te passen.

VITRO bevat de accessoires voor het aanslagprofiel (met reliëf en klaar om te schilderen), de aluminium borstelhouders bedekt met overschilderbaar PVC en de roestvrijstalen afdekljst (zie afbeelding op de volgende pagina).

## VITRO MET AFDEKLIJST - AFHANGBEUGEL

Wanneer ECLISSE afhangbeugels worden toegepast op een hardglazen deur van een andere leverancier, wordt er een speciale afdekljst toegepast over de gehele breedte van de deur zodat de afhangbeugels niet zichtbaar zijn.

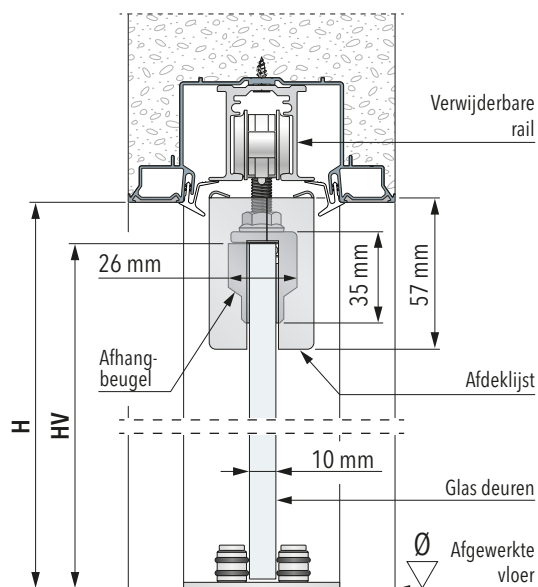

### AFHANGBEUGEL

- Max. deurgewicht 100 kg
- Afmetingen: 100 x 35 x 26 mm (L x H x D)
- Voor glasdikte 10 mm
- Om te kunnen installeren moet in de glasdeur twee sporingen worden gemaakt

**AFDEKLIJST HOOGTE: 57 mm**

**GLAS HOOGTE (HV): H - 20 mm**

## VITRO MET AFDEKLIJST - KLEM

Wanneer ECLISSE klemmen worden toegepast op een hardglazen deur van een andere leverancier, wordt er een speciale afdekljst toegepast over de gehele breedte van de deur zodat de afhangbeugels niet zichtbaar zijn.

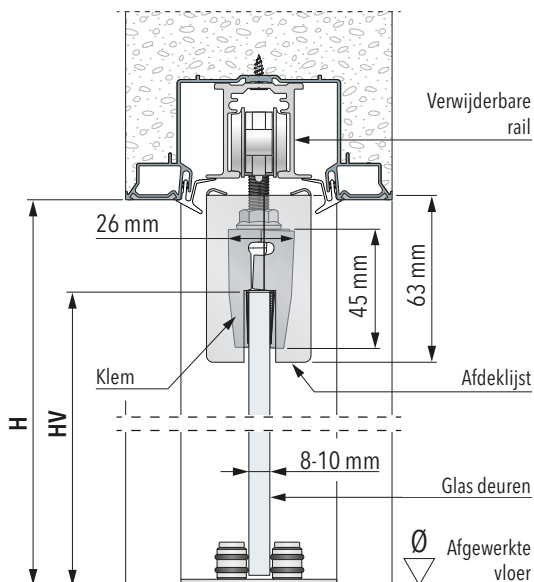

### KLEM

- Max. deurgewicht 80 kg
- Afmetingen: 145 x 45 x 27 mm (L x H x D)
- Glasdikte 8 of 10 mm
- Direct op het glas aangebracht zonder enige voorafgaande bewerking

**AFDEKLIJST HOOGTE: 63 mm**

**GLAS HOOGTE (HV): H - 38 mm**

# HARDGLAZEN Deuren | ECLISSE Syntesis® Collectie

## VITRO ZONDER AFDEKLIJST - E-THIN

Wanneer de klemmen of afhangbeugels niet door ECLISSE worden geleverd, wordt alleen het verticale beslag en de deurgeleider meegeleverd omdat de afdekljst alleen mogelijk is i.c.m. ECLISSE afhangbeugels/klemmen.

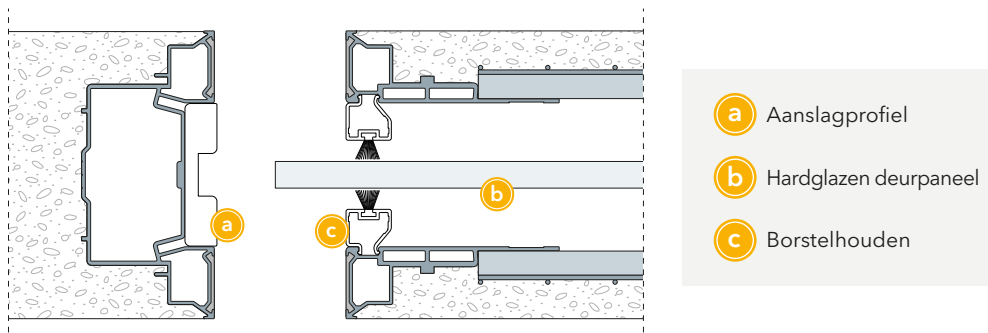

## HARDGLAZEN DEUREN ECLISSE VITRO ZONDER AFDEKLIJST - E-THIN

Glazen deuren die rechtstreeks bij ECLISSE worden gekocht, hebben een dikte van 10 mm en zijn al compleet met afhangbeugels, deurgeleiding en een standaard glazen deurgreep (zie de sectie deurgrepen om het volledige beschikbare assortiment te ontdekken). Ze hebben ook een kleinere afdekljst die nauwelijks zichtbaar is en een goed esthetisch resultaat garandeert.

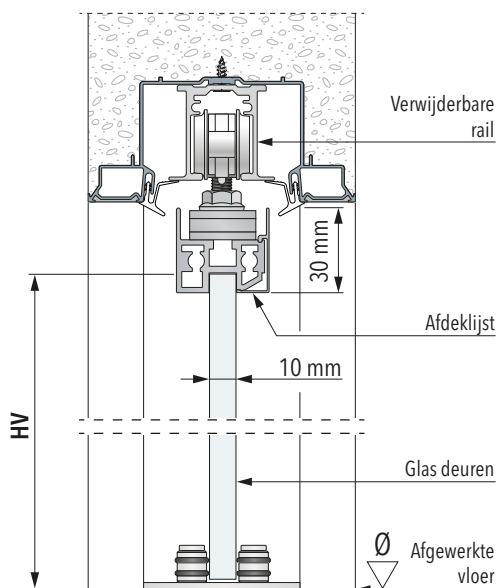

Vitro met kleine afdekljst (ECLISSE deur)



Vitro met andere afdekljst (Niet ECLISSE deur)

**KLIEINE AFDEKSTRIP HOOGTE: 30 MM**

# HARDGLAZEN Deuren

## AFWERKINGEN



TRANSPARANT



EXTRA HELDER  
TRANSPARANT



GESATINEERD



GESATINEERD  
EXTRA HELDER



GRIJS ROOKGLAS



GESATINEERD  
GRIJS ROOKGLAS



TWEEZIJDIGE  
SPIEGEL  
(alleen voor ECLISSE  
Syntesis® Collection)

Verkrijgbaar met of zonder decoratie (spiegelafwerking is alleen beschikbaar zonder decoratie).

## DECORATIES

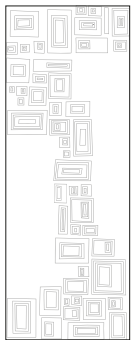

MIRAGE

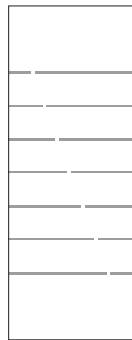

INTERRUZIONE

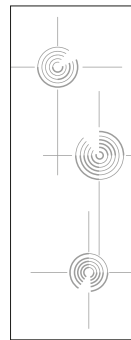

PULL

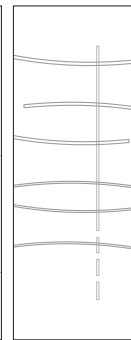

REGOLA

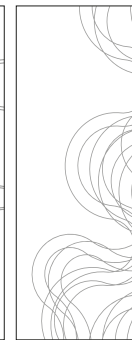

FIBRE



OPALE



CANNE  
AL VENTO



BRISTOL

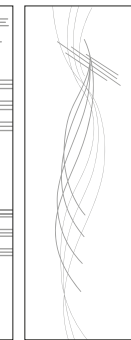

ROUEN

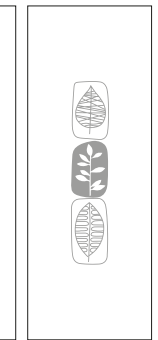

TREVIRI

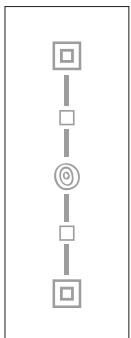

GEO

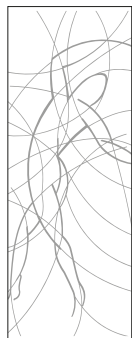

HAYLIN



RIFLESSI

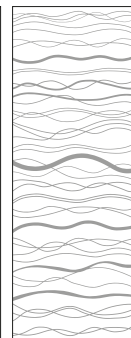

ACQUA



GREEN



DANZICA

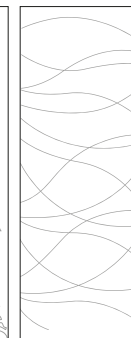

RONDA

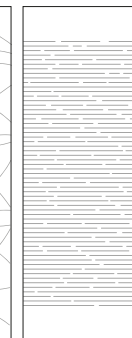

REM

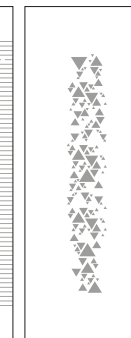

RAIPUR

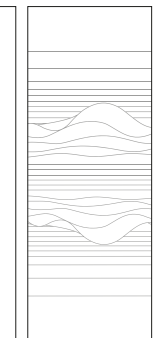

FIORDO

Decoratie op een basis van transparant glas, gesatineerd glas en rookglas.  
Transparante decoratie op een basis van gesatineerd glas.

**TECHNISCHE KENMERKEN**

**SCHUIFDEUREN GLAS VOOR ECLISSE SYNTESIS® COLLECTIE**



**ENKEL GLAS**  
In de schuifdeuren met enkel glas, is het glas geplaatst in het midden van de aluminium omlijsting.



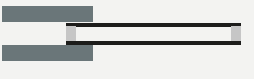

**DUBBEL GLAS**  
De aluminium omlijsting wordt tussen de 2 glaspanelen geplaatst. Hierdoor ontstaat de illusie van transparantie van de constructie.

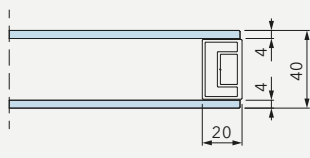

**DRAAIDEUREN GLAS VOOR ECLISSE SYNTESIS® COLLECTIE ECLISSE 40 COLLECTIE**



**ENKEL GLAS**  
Bij de uitvoering met enkele beglazing is het aluminium profiel deels zichtbaar vanaf de kant die gelijk is met de wand en volledig zichtbaar vanaf de andere kant.



PUSH DEUREN

PULL DEUREN



**DUBBEL GLAS**  
In de versie met dubbel glas is de aluminium omlijsting opgesloten tussen de 2 glasplaten.



PUSH DEUREN

PULL DEUREN

\*Voor de ECLISSE 40 COLLECTIE zijn de industriële deuren alleen mogelijk in de versie met dubbel glas



## HARDWARE - AFWERKINGEN

ALUMINIUM  
CHROOM

CHAMPAGNE

BRONZE

TOBACCO

WIT

## DRAAGVERMOGEN

- 3 Scharnieren: 60 kg
- 4 Scharnieren: 80 kg

## AFWERKINGEN

## ALUMINIUM OMLIJSTING



ALUMINIUM



RAL 9010 WIT



CHAMPAGNE



BRONZE



TOBACCO

## GLASAFWERKINGEN

TRANSPARENT EXTRA HELDER  
(alleen voor het model met enkel glas)

GESATINEERD EXTRA HELDER

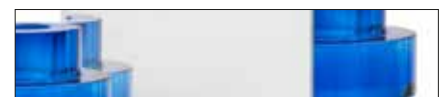

TWEEZIJDIGE SPIEGEL\*



GRIJS ROOKGLAS



GESATINEERD GRIJS ROOKGLAS



GRIJS ROOKGLAS MET SPIEGELEFFECT



BRONS ROOKGLAS



GESATINEERD BRONS ROOKGLAS



BRONS ROOKGLAS MET SPIEGELEFFECT

## \*GESPIEGELDE AFWERKING:

- Schuifdeuren met enkel glas: de spiegel is dubbelzijdig.
- Draaideuren met enkel glas: de spiegel is aan de vlakke kant enkelzijdig, terwijl de achterkant zwart is geverfd.
- Dubbel beglaasde draaideuren: de spiegel is dubbelzijdig.



# DEURGARNITUUR

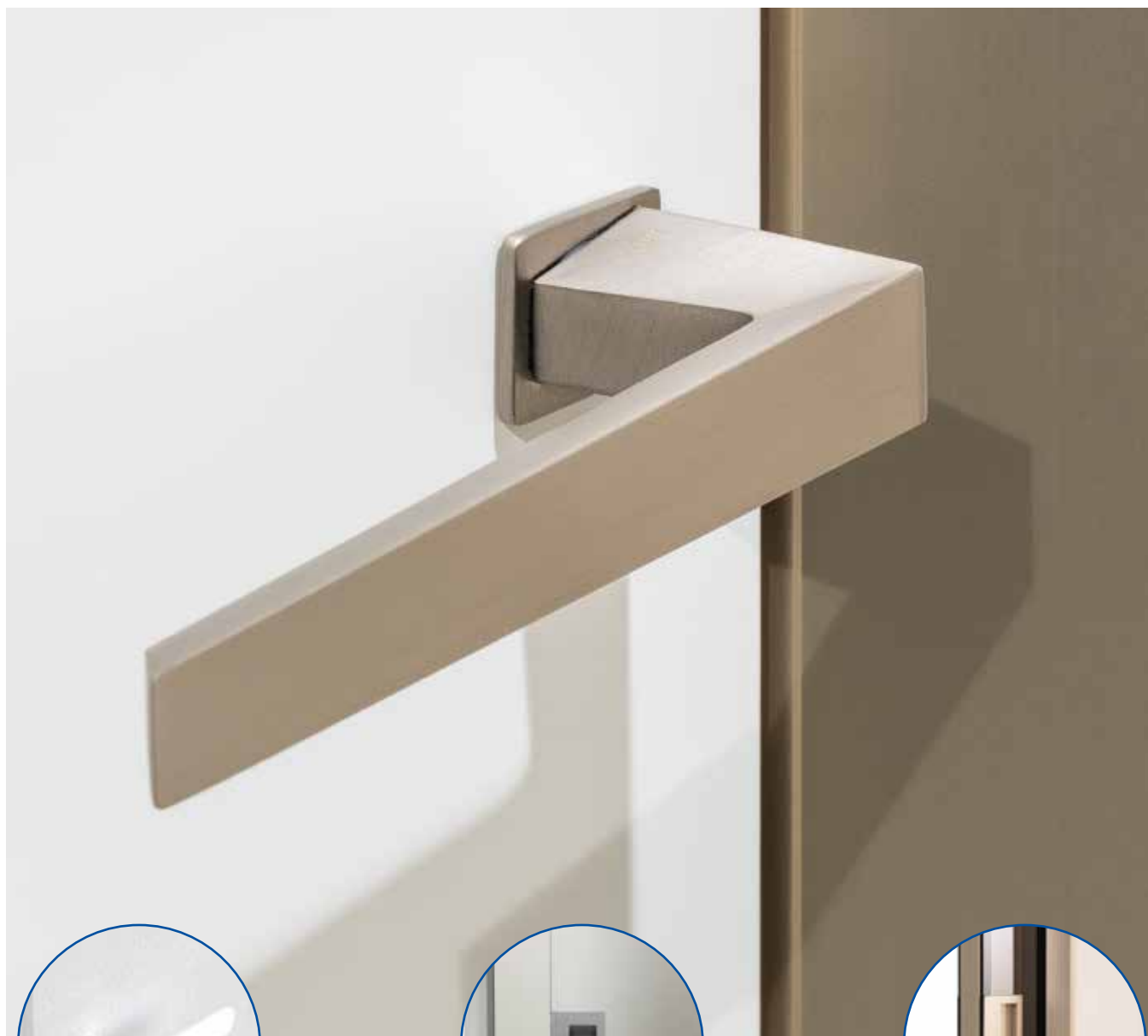

**VOOR HOUTEN  
DEUREN**

Voor onzichtbare  
draaideuren en  
schuifdeuren



**VOOR HARDGLAZEN  
DEUREN**

Voor schuifdeuren



**FOR GLAS EN  
ALUMINIUM DEUREN**

Voor lijstloze schuifdeuren  
en onzichtbare draaideuren

# DEURGARNITUUR voor HOUTEN SCHUIFDEUREN

## DEURGARNITUUR VOOR SCHUIFDEUREN

### DEURGARNITUUR MET KOPSE KLUNGEL

Afdekplaatje met klungel voor meer grip en comfort.

ECLISSE deurpanelen worden standaard geleverd met de benodigde frezingen en boring voor de kopse klungel.



## AFDEKPLAATJE

### VOOR ENKELE DEUREN

### VOOR DUBBELE DEUREN



GELAKT EN GEPOLIJS T MESSING



CHROOM



GESATINEERD CHROOM



WIT



TITANIUM

## DEURGREEP

### DEURGREEP (for ECLISSE Acoustic)



#### DIMENSIE

- Ø 20x300 mm
- Steekt uit, per zijde: 55 mm

#### AFWERKINGEN:

- Gepolijst rvs
- Gesatineerd rvs

#### BIJPASSEND AFDEKPLAATJE (inbegrepen):

- Chroom
- Gesatineerd chroom

# DEURGARNITUUR voor HOUTEN SCHUIFDEUREN

## EASY (Ø 60 mm)



ZONDER  
SLOT  
(met afdekplaatje)



DAG/NACHT  
SLOT  
(met slot)



VRIJ/BEZET  
SLOT  
(met slot)

### AFWERKINGEN



GELAKT EN  
GEPOLIJST  
MESSING



CHROOM



GESATINEERD  
CHROOM

## CASSIOPEA | Rond (Ø 60 mm)



ZONDER  
SLOT  
(met afdekplaatje)



DAG/NACHT  
SLOT  
(met slot)



VRIJ/BEZET  
SLOT  
(met slot)

### AFWERKINGEN



GESATINEERD  
CHROOM

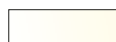

WIT

## CASSIOPEA | Vierkant (60x60 mm)

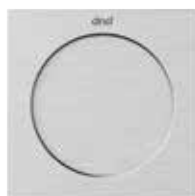

ZONDER  
SLOT  
(met afdekplaatje)

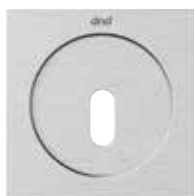

DAG/NACHT  
SLOT  
(met slot)



VRIJ/BEZET  
SLOT  
(met slot)

### AFWERKINGEN



GESATINEERD  
CHROOM

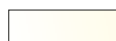

WIT

## 40+uno | Schuifdeur (55x55 mm)



ZONDER  
SLOT  
(met afdekplaatje)



DAG/NACHT  
SLOT  
(met slot)



VRIJ/BEZET  
SLOT  
(met slot)

### AFWERKINGEN



GESATINEERD  
CHROOM

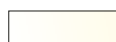

WIT



CHAMPAGNE



BRONZE



TOBACCO

# SLOTEN voor HOUTEN DRAAIDEUREN

## SLOTEN VOOR DRAAIDEUREN

ECLISSE deurpanelen worden standaard geleverd met de benodigde frezingen en boringen voor de scharnieren, magneetslot en deurgreep.

Werk ter plaatse uit te voeren:

- Ø 21 mm voor sleutelgat/vrij/bezetgarnituur
- Ovaal voor sleutelcilinder
- Ø 29mm voor trekgreep
- Frezing voor verdeckte greep (aanbevolen bij bestelling aan te vragen)

## MAGNETISCHE SLUITING

ECLISSE draaideuren sluiten altijd met een magneetschoot. Hierdoor raakt de schoot nooit de wand en garandeert daarmee het onzichtbare effect.



## MAGNETISCHE SLUITING - Standaard bij de verdeckte grepen

Door de werking van twee magneten kan de draaideur stevig gesloten worden. De kracht van de magneet is instelbaar met een 2,5 mm inbusleutel. Niet mogelijk met profielcilinder-, dag/nacht- of vrij/bezetslot.

**Push & pull greep:** bij onzichtbare deuren alleen voor de trekversie mogelijk;

**Verdeckte trekgreep:** er is een speciale voorziening nodig in het deurpaneel (moet worden gespecificeerd in de bestelling).

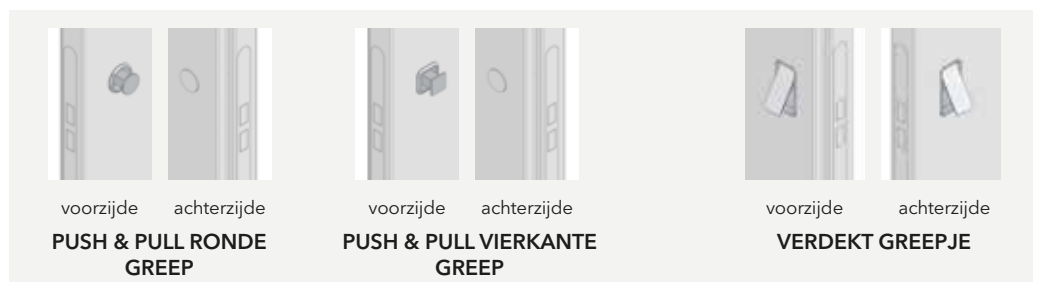

## ELEKTRISCHE SLUITPLAAT

De onzichtbare deur wordt door een elektrische impuls geopend en is bij stroomuitval bovendien voorzien van een profielcilinderslot. Het deurpaneel en kozijn hebben hiervoor een voorbereiding nodig. Sluitplaat met geheugen. Het activeringsmechanisme is niet inbegrepen.

Het is de ideale oplossing voor hotels of kamers met beperkte toegang en is ook verkrijgbaar met ECLISSE Syntesis® EI30 Battente en ECLISSE Syntesis® Line Battente Acoustic (ander mechanisme).

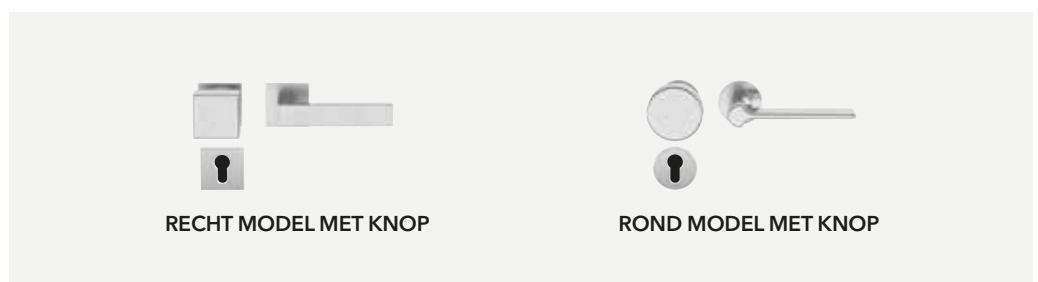

# DEURGREPEN voor ONZICHTBARE HOUTEN deuren met MAGNEETSLOT

## CASSIOPEA | Rond

Alleen beschikbaar in GESATINEERD CHROOM.

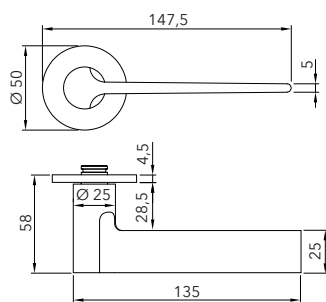

De boring voor het dag/nacht-, vrij/bezet- of profielcilinderslot dienen in het werk gemaakt te worden.



ZONDER SLOTT

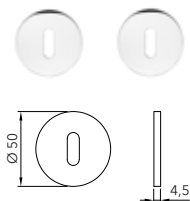

DAG/NACHT SLOTT

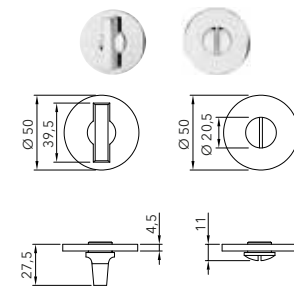

VRIJ/BEZET SLOTT

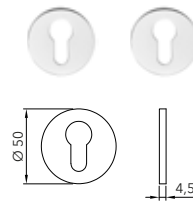

PROFIELCILINDER SLOTT (exclusief cilinder)

## CASSIOPEA | Vierkant

Alleen beschikbaar in GESATINEERD CHROOM.

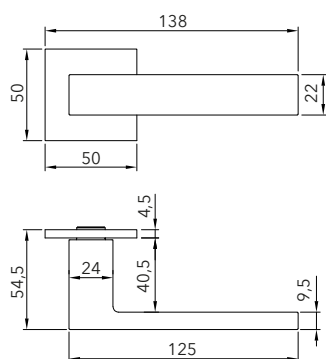

De boring voor het dag/nacht- of vrij/bezetslot dienen in het werk gemaakt te worden.



ZONDER SLOTT

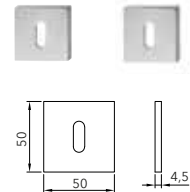

DAG/NACHT SLOTT

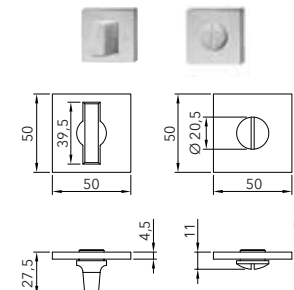

VRIJ/BEZET SLOTT

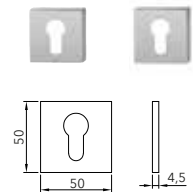

PROFIELCILINDER SLOTT (exclusief cilinder)

## 40+uno | Draaieur

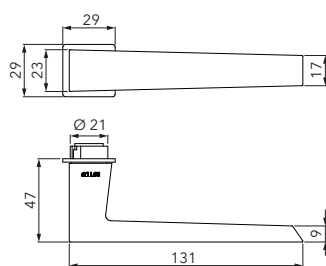

De boring voor het dag/nacht- of vrij/bezetslot dienen in het werk gemaakt te worden.



ZONDER SLOTT

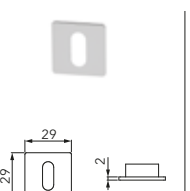

DAG/NACHT SLOTT

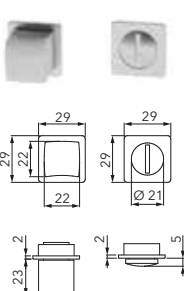

VRIJ/BEZET SLOTT

### AFWERKINGEN



## PURE - Collectie Nuda van Verum (Italy)

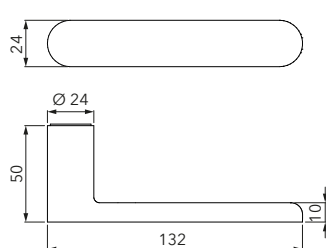

De boring voor het dag/nacht- of vrij/bezetslot dienen in het werk gemaakt te worden.



ZONDER SLOTT

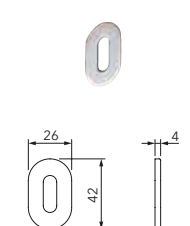

DAG/NACHT SLOTT

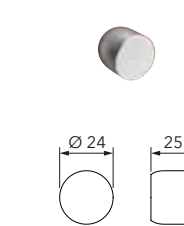

VRIJ/BEZET SLOTT

### AFWERKINGEN



OPMERKINGEN: Afmetingen uitgedrukt in mm.

**DEURGREPEN** voor **ONZICHTBARE HOUTEN** deuren met **MAGNEETSLOT**,  
voor **ECLISE SYNTESIS® AREO**

**PULL GREEP - VERDEKT GREEPJE - PROFIELCILINDERSLOT**



PUSH & PULL RONDE  
GREEP  
Ø 32 mm



PUSH & PULL  
VIERKANTE GREEP  
30x30 mm



VERDEKT GREEPJE  
30x60 mm



DEURGREPEN  
12x296 mm,  
steekt uit: 26 mm



PROFIELCILINDERSLOT

COMPATIBILITEIT

	ECLISSE Syntesis® Line Battente	ECLISSE Syntesis® Areo
Pull ronde greep	●	●
Pull vierkante greep	●	●
Verdekt greepje	●	●
Deurgrepen		●
Profielcilinderslot		● exclusief vouwdeuren

AFWERKINGEN

  
GEBORSTELD  
NIKKEL

  
WIT  
(m.u.v. profielcilinderslot)



# DEURGARNITUUR voor HARDGLAZEN SCHUIFDEUREN

## DEURGARNITUUR

### GLAZEN DEURGREEP (als standaard)



**AFMETING**

- 25x105 mm
- Steekt 10mm per zijde uit

### DEURGREEP

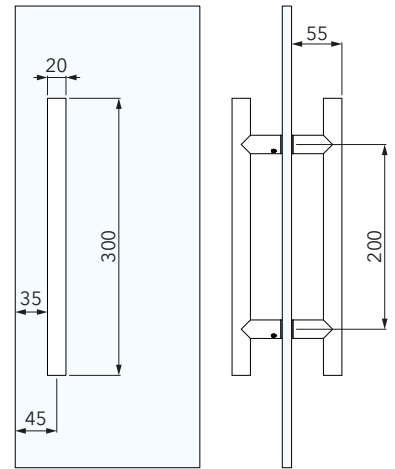

**AFWERKINGEN**



### NISI (kan volledig in de wand verdwijnen)

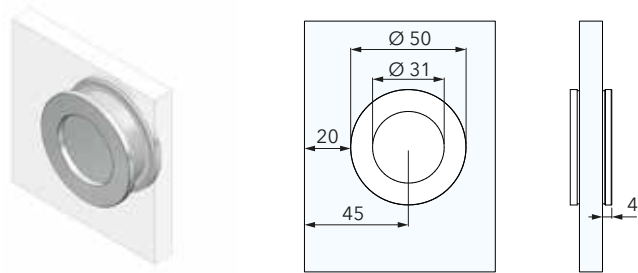

**AFWERKINGEN**



### THERA (kan volledig in de wand verdwijnen)

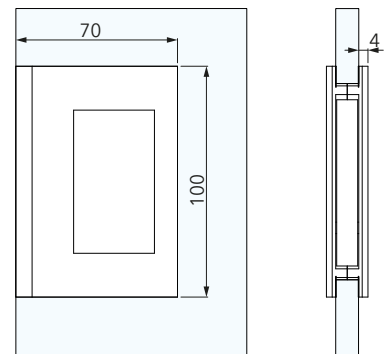

**AFWERKINGEN**

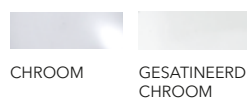

### MYRTA

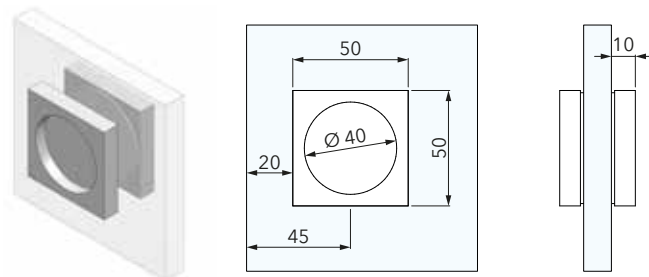

**AFWERKINGEN**



### KOS

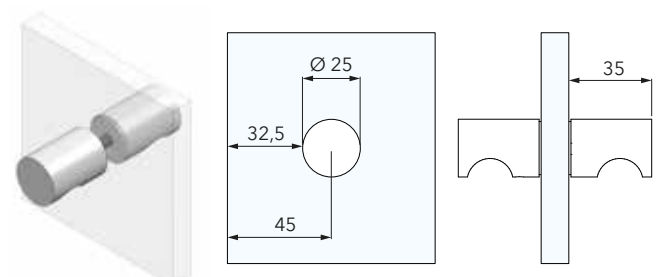

**AFWERKINGEN**



DEURGARNITUUR VOOR  
HOUTEN SCHUIFDEUREN

DEURGARNITUUR VOOR  
HOUTEN DRAAIDEUREN

DEURGARNITUUR VOOR  
HARDGLAZEN SCHUIFDEUREN

DEURGARNITUUR VOOR  
GLAS EN ALUMINIUM DEUREN

ACCESSOIRES

PLINT

# DEURGARNITUUR voor GLAS EN ALUMINIUM SCHUIFDEUREN

## Voor SCHUIFDEUREN - ENKEL GLAS

### STANDAARD

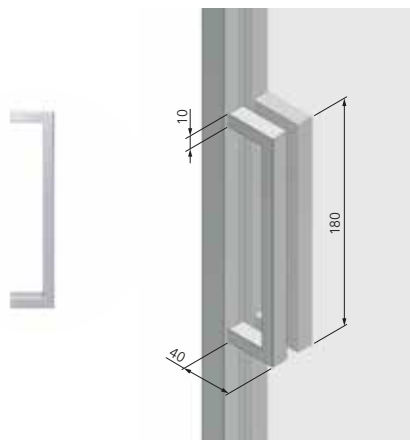

#### AFWERKINGEN (in de kleur van de omlijsting)



### VRIJ/BEZET SLOT

(alleen voor enkele deuren)

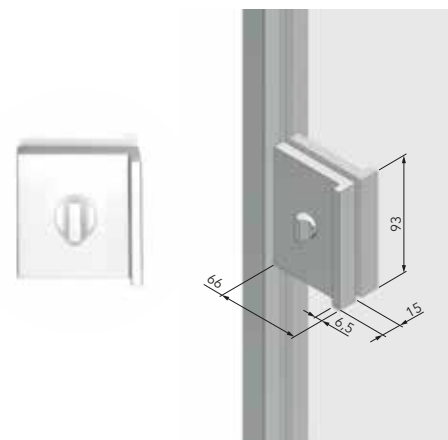

#### AFWERKINGEN (in de kleur van de omlijsting)



## Voor SCHUIFDEUREN - DUBBEL GLAS

### STANDAARD

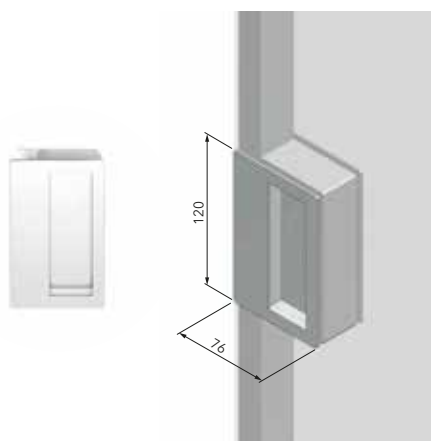

#### AFWERKINGEN (in de kleur van de omlijsting)



### VRIJ/BEZET SLOT

(alleen voor enkele deuren)

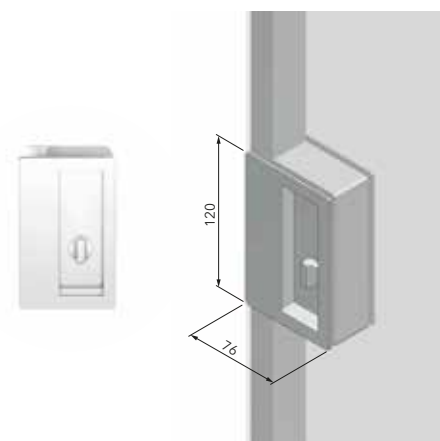

#### AFWERKINGEN (in de kleur van de omlijsting)



# DEURGARNITUUR voor GLAS EN ALUMINIUM DRAAIDEUREN

## Voor DRAAIDEUREN - ENKEL GLAS

### ZANTE (met of zonder vrij/bezetslot)

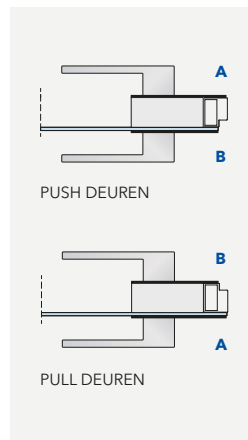
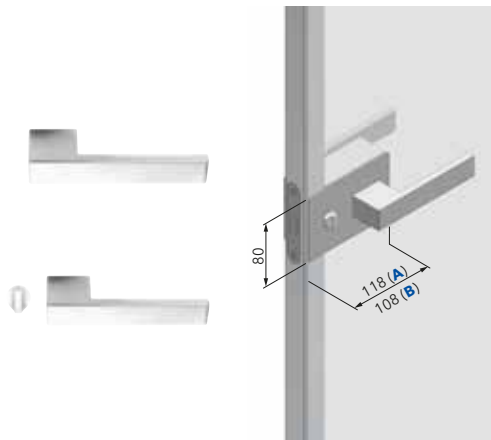

### 40+uno (met of zonder vrij/bezetslot)

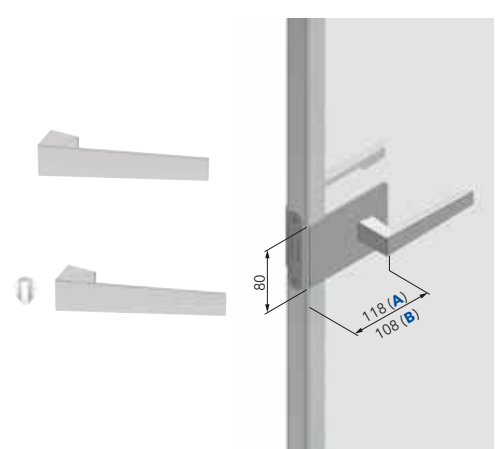

### AFWERKINGEN (in de kleur van de omlijsting)



### AFWERKINGEN (in de kleur van de omlijsting)



## Voor DRAAIDEUREN - DUBBEL GLAS

### ZANTE (met of zonder vrij/bezetslot)

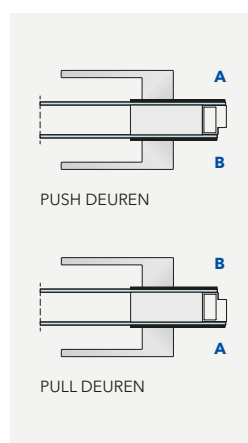
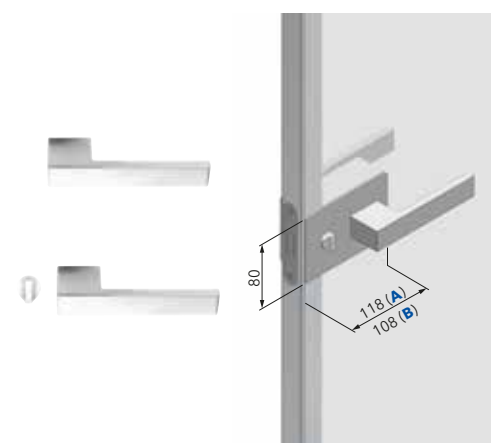

### 40+uno (met of zonder vrij/bezetslot)

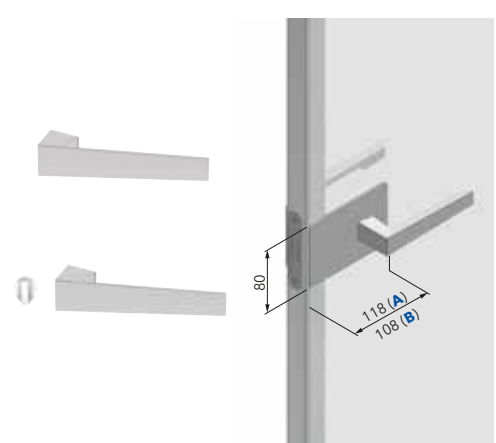

### AFWERKINGEN (in de kleur van de omlijsting)



### AFWERKINGEN (in de kleur van de omlijsting)





# ACCESSOIRES



## ACCESSOIRES

## COMPATIBILITEITSTABEL

Dankzij de gepatenteerde uitneembare rails van ECLISSE, kunnen de accessoires die gemarkeerd zijn met blauwe stip (●) ook toegepast worden op reeds geïnstalleerde systemen.

		ECLISSE BIAS®	ECLISSE BIAS® DS	ZELFSLUITEND SYSTEEM
<b>ECLISSE CLASSIC COLLECTIE</b>	ECLISSE UNICO	●	●	●
	ECLISSE ESTENSIONE	●	●	
	ECLISSE LUCE SINGLE	●	●	●
	ECLISSE LUCE ESTENSIONE	●	●	
	ECLISSE EWOLUTO®	●	●	
	ECLISSE EWOLUTO® ESTENSIONE	●	●	
	ECLISSE TELESCOPIC UNICO	●		
	ECLISSE TELESCOPIC ESTENSIONE	●		
	ECLISSE UNILATERAL	●	●	●
<b>ECLISSE SYNTHESIS® COLLECTIE</b>	ECLISSE SYNTHESIS® LINE SD	●	●	
	ECLISSE SYNTHESIS® LINE DD	●	●	
	ECLISSE SYNTHESIS® LUCE SD	●	●	
	ECLISSE SYNTHESIS® LUCE DD	●	●	
	ECLISSE SYNTHESIS® LINE BATTENTE SD			
	ECLISSE SYNTHESIS® LINE BATTENTE DD			
<b>ECLISSE 40 COLLECTIE</b>	ECLISSE 40 SD			
	ECLISSE 40 DD			

SYNCHROONPAKKET ESTENSIONE	SYNCHROONPAKKET SYNTHESIS® ESTENSIONE	SYNCHROONPAKKET TELESCOPIC	GELEIDPROFIEL	ECLISSE PUSH&PULL C	ECLISSE PUSH&PULL S	E-MOTION	DEURDRANGER	ZELFSLUITENDE SCHARNIER MET SOFTCLOSE	ELEKTRISCHE SLUITPLAAT
•			•	•		•			
			•	•		•			
•			•	•		•			
•			•	•		•			
		•	•						
		•	•						
			•	•		•			
			•		•				
	•		•		•				
			•		•				
	•		•		•				
							•	•	•
							•	•	
								•	
								•	

# ACCESSOIRES

## VOOR SCHUIFDEUREN

### ECLISSE BIAS®

Softcloser in de rails

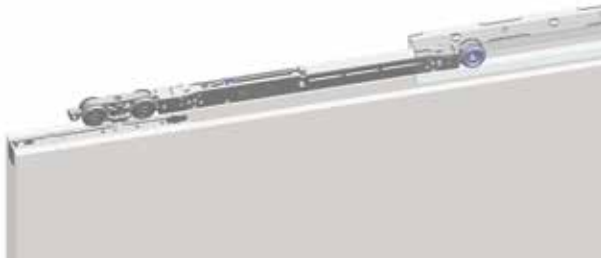

- Voor dubbele deur: 2 ECLISSE BIAS®
- Geschikt voor schuifdeurrails van 36mm hoog
- Max. deurgewicht 100 kg
- Geschikt voor vrije doorgang vanaf 600mm breed
- Voor hardglazen deuren: vanaf 650mm vrije doorgangsbreedte

### ECLISSE BIAS® DS

Dubbelwerkende softcloser in de rails

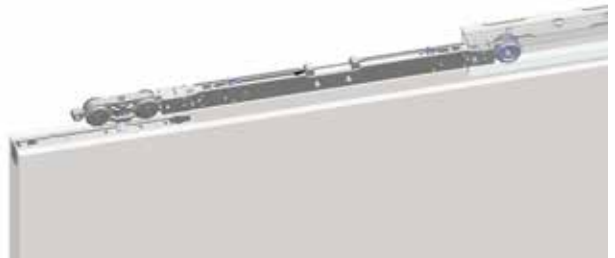

- Voor dubbele deur: 2 ECLISSE BIAS® DS
- Geschikt voor schuifdeurrails van 36mm hoog
- Max. deurgewicht 100 kg
- Kan niet worden gecombineerd met ECLISSE PUSH&PULL
- Geschikt voor vrije doorgang vanaf 600mm breed voor ECLISSE Syntesis® Collectie en vanaf 700mm ECLISSE Classic Collectie (m.u.v. ECLISSE Telescopic, ECLISSE Circular en ECLISSE Novanta)

### ZELFSLUITEND SYSTEEM

Automatisch sluitmechanisme



- Alleen voor houten deuren
- Max. deurgewicht 40 kg
- Door het zelfsluitend systeem neemt de doorgangsbreedte met 10mm af.
- Voor een zachte sluiting wordt BIAS® softcloser aangeraden

### GELEIDEPROFIEL

Aluminium beschermprofiel voor de ondergroef

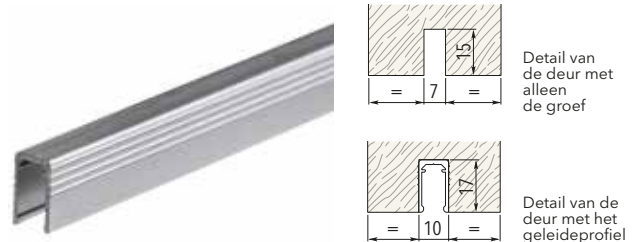

Dit aluminium geleideprofiel beschermt de deur tegen kromtrekken door vocht of temperatuurverschillen en schuift perfect over de standaard meegeleverde deurgeleider.

- Beschikbaar in lengtes van 1100mm
- Frezing in de deur aan te passen aan de maten van het profiel

## E-MOTION

Motorisatie voor openen en sluiten



- Verschillende motorisaties voor enkele en dubbele deur.
- Door de motorisering te installeren in een reeds geïnstalleerd schuifdeurkozijn of een kozijn met standaardafmetingen, wordt de doorgang verminderd met ongeveer 20 mm in de hoogte en ongeveer 50 mm in de breedte (zowel voor enkele als dubbele deur). Om deze vermindering te vermijden, is het noodzakelijk om een op maat gemaakt kozijn te bestellen met een totale afmeting die 25 mm groter is in hoogte en 100 mm in de breedte.
- De lineaire motor wordt voorgemonteerd geleverd in een eigen rail met geïntegreerde voedingskabel en voorbereid voor schakelaarbesturing.
- Voor houten en glazen deuren.

**Voor enkele deuren:**

- Doorgang in mm: breedte 700÷1300 mm en hoogte tot 2600.
- Max. deurgewicht 80 kg
- Afgewerkte wanddikte: 100 mm.

**Voor dubbele deuren: (2 motoren):**

- Doorgang in mm: breedte 700+700÷1300+1300 mm en hoogte tot 2600.
- Bij W<700+700mm komt de elektrische unit buiten het systeem
- Max. deurgewicht 80 kg
- Afgewerkte wanddikte: 100 mm.

**Bedieningsopties:**

- Radiografische afstandsbediening met ontvangerkaart
- Actieve infraroodsensor met variabel detectiegebied
- Elektromechanische dagschoot met radiografische afstandsbediening (enkel voor enkele deur)
- Pulsschakelaar



## ACCESSOIRES

## VOOR SCHUIFDEUREN

## SYNCHROONPAKKET ESTENSIONE

Synchroonpakket voor dubbele schuifdeuren met lijstwerk + Softcloser



- Alleen voor houten deuren
- Max. deurgewicht 50+50 kg
- Voor vrije doorgang van 600+600mm tot 1000+1000mm breed
- Bij een vrije doorgang van 600+600mm blijven de deuren uit de cassette steken
- Standaard geleverd met softcloser

## SYNCHROONPAKKET SYNTESIS® ESTENSIONE

Synchroonpakket voor dubbele lijstloze schuifdeuren + ECLISSE BIAS®



- Voor houten deuren en glas met aluminium deuren
- Max. deurgewicht 50+50 kg
- Voor vrije doorgang van 600+600mm tot 1000+1000mm breed
- Standaard geleverd met ECLISSE BIAS®

## SYNCHROONPAKKET TELESCOPIC

Gelijktijdig bewegen van twee parallelle schuifdeuren



- Voor dubbele telescopic: 2 synchroonpakketten
- Alleen voor houten deuren
- De deuren steken iets uit de cassette waardoor de vrije doorgang afneemt
- Te combineren met ECLISSE BIAS®

## PUSH&amp;PULL

Makkelijk de deur sluiten



## PUSH&amp;PULL C

Voor schuifdeursystemen met lijstwerk



## PUSH&amp;PULL S

Voor lijstloze schuifdeursystemen

- Voor houten en hardglazen deuren
- Voor dubbele deur: 2 PUSH&PULL
- Te combineren met ECLISSE BIAS®
- Niet te combineren met Te combineren met ECLISSE BIAS® DS en SYNCHROONPAKKET
- Max. deurgewicht 50 kg

## KOPPELPROFIEL VOOR DUBBELE DEUREN

Van twee enkele schuifdeuren een dubbele maken



- Hiermee kan een dubbeldeurskozijn verkregen worden door 2 enkeldeurskozijnen met elkaar te verbinden.
- Geschikt voor model ECLISSE UNICO en ECLISSE UNICO LUCE met een maximale doorgangsbreedte 1000+1000mm
- Wordt geleverd met houten compensatieprofielen

## HOUTEN COMPENSATIEPROFIEL

Voor dubbeldeurssystemen gemaakt met het koppelprofiel



Het dubbelsdeurskozijn gemaakt met het compensatieprofiel heeft een 50mm grotere doorgang, hierdoor zijn standaard deurmaten versmalt. Om deze reden wordt het compensatieprofiel toegepast.

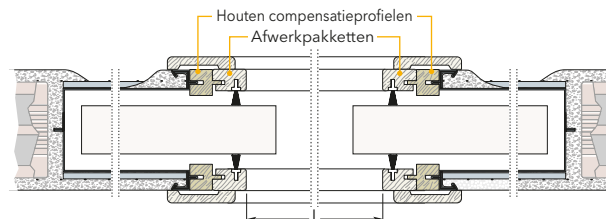

# ACCESSOIRES

## VOOR DRAAIDEUREN

### DEURDRANGER

Onzichtbaar zelfsluitend mechanisme



- Beschikbaar met stop of zonder stop, aan de linker- of rechterzijde.
- De toepassing van de deurdranger vereist een speciale behandeling op het kozijn en het deurpaneel dat moet worden opgegeven bij de bestelling.

### ZELFSLUITENDE SCHARNIER MET SOFTCLOSE

Hydraulisch mechanisme voor een zacht sluitende deur

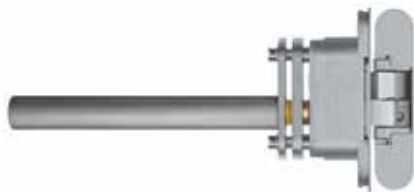

- Wordt op het deurpaneel aangebracht zodra de benodigde frezingen zijn gemaakt.
- Voor deuren tot 45 kg.
- Afwerkingen: Champagne, Bronze, Tobacco, Wit en gesatineerd chroom

### ELEKTRISCHE SLUITPLAAT

Openen met elektrisch impuls



- Het activatiemechanisme (kaart, drukknop etc.) is niet inbegrepen.
- Heeft een specifieke voorbereiding nodig voor een cilinderslot zodat de deur open kan in geval van stroomuitval
- Moet opgegeven worden bij bestelling van het kozijn en deur omdat deze een specifieke bewerking nodig hebben.

### PLAFOND SCHUIFDEURRAILS

Systeem voor brede openingen



ECLISSE heeft een nieuw schuifstelsel ontwikkeld waarmee twee kamers met daartussen een grote opening, van elkaar gescheiden kunnen worden. Met het schuifdeurrails in het plafond is de toepassing van kamerhoge deuren mogelijk.

De schuifdeurrails is gemaakt van geanodiseerd aluminium en wordt bevestigd aan het plafond met beugels en geeft een strakke afwerking aan het plafond. Het heeft een gedecentraliseerde deurgeleider en een telescopisch schuifstelsel.

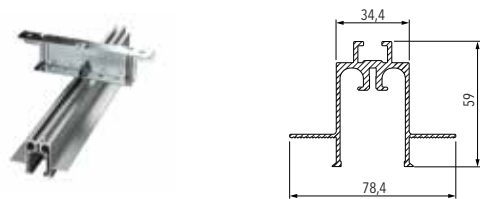

ENKEL

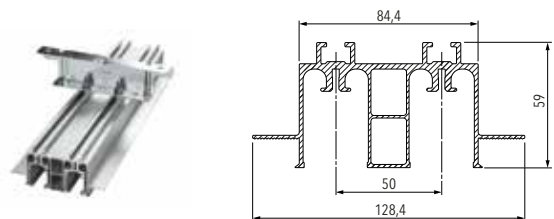

DUBBEL

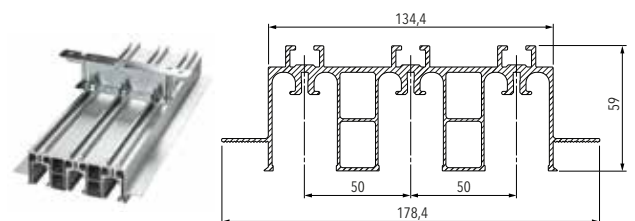

DRIEDUBBEL

**Opmerkingen:**

- Mogelijkheid om ECLISSE BIAS® en ECLISSE BIAS® DS softclosers toe te passen.
- Mogelijk voor deurpanelen tot 150 kg.
- Beschikbaar in lengtes van 2000 mm tot 6000 mm.
- Alleen voor houten deuren - dikte deur 40 tot 44 mm.

# ACCESSOIRES

## PRODUCTVARIANTEN

### ECLISSE HOIST

Technologie ten dienste van mindervaliden



Productvariant ontworpen om te worden geïnstalleerd in combinatie met (gemotoriseerde) tilliften voor het ondersteunen en verzorgen van een mindervalide persoon. Compatibel met ECLISSE Unico, ECLISSE Unico Luce en ECLISSE Ewoluto® SD.

### ANTICORROSIEBEHANDELING

Behandeld schuifdeurkozijn



Behandeling met drie beschermingslagen (galvanisatie, primer en epoxyverf) en een RVS geleideprofiel. Beschikbaar voor schuifdeursystemen uit de ECLISSE Classic Collectie, met uitzondering van ECLISSE Ewoluto®.

## OP DE WAND/HET PLAFOND GEMONTEERD SCHUIFDEURSYSTEEM

Voor de wand schuivend systeem

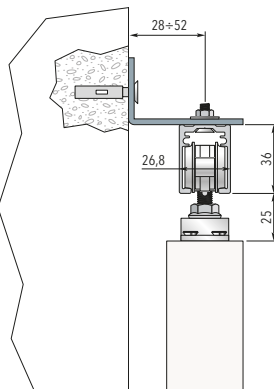

Voor de wand schuivend systeem voor een vrije doorgang van 600mm tot 1000mm breed.

Het pakket bevat:

- Aluminium rails
- Dubbel gelagerde rolwagens, max. deurgewicht 100kg
- Afdangbeugels
- Deur stoppers
- Deurgeleider
- Beugels voor wandmontage



# PLINT

---



**ECLISSE  
DELTA**

De innovatieve schuine  
plint die de illusie wekt van  
een vlakke muur.



**ECLISSE SYNTESIS®  
PLINT**

De moderne,  
minimalistische plint die  
gelijk loopt met de wand.

# ECLISSE Delta

## TECHNISCHE KENMERKEN



ECLISSE DELTA kan zonder speciale voorzorgsmaatregelen direct op de muur worden aangebracht. Gebruik gewoon siliconenkit voor de bevestiging.

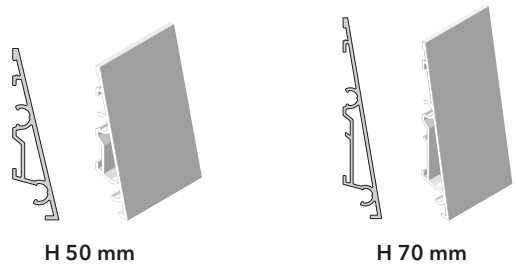

H 50 mm

H 70 mm

- Taps toelopen vanaf 13,5 mm op vloerniveau tot 1,6 mm
- Aluminium plinten van 2m lang

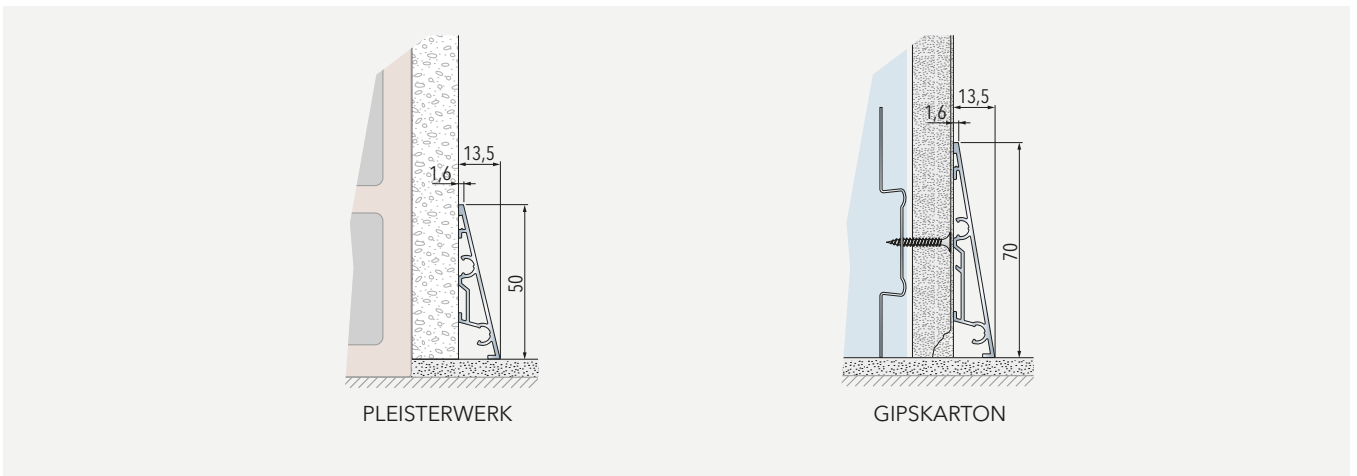

PLEISTERWERK

GIPSKARTON

## EINDPROFIELEN EN VERBINDINGSSTUKKEN (aan te geven bij de bestelling)

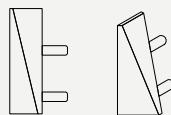
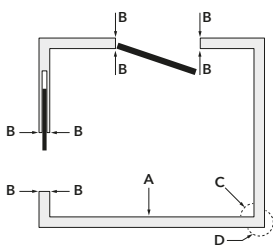

**B**  
SCHUINE  
EINDPROFIELEN

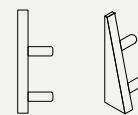

**B**  
RECHTE  
EINDPROFIELEN

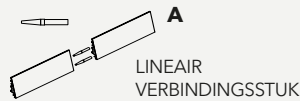

**A**  
LINEAIR  
VERBINDINGSSTUK

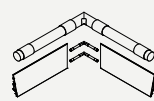

**C**  
VERBINDINGSSTUK  
VOOR  
BINNENHOEK

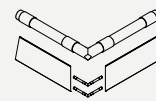

**D**  
VERBINDINGSSTUK  
VOOR  
BUITENHOEK

## AFWERKINGEN | Plinten en eindprofielen

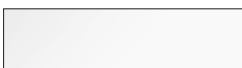

MET PRIMER

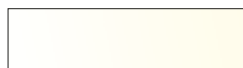

WIT RAL 9010



CHAMPAGNE



BRONZE



TOBACCO

# ECLISSE Syntesis® Plint

## TECHNISCHE KENMERKEN

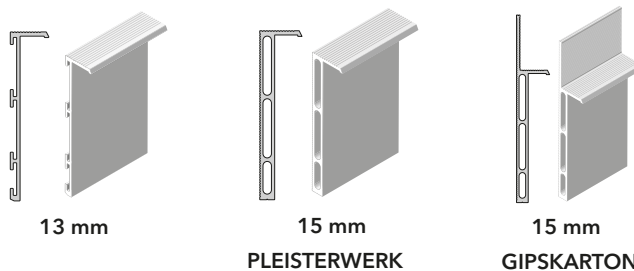

De gipskartonversie voorboren en met schroeven vastzetten  
De pleisterwerkversie vastzetten met montagekit.

- H 58mm
- 2000mm lange aluminium profielen

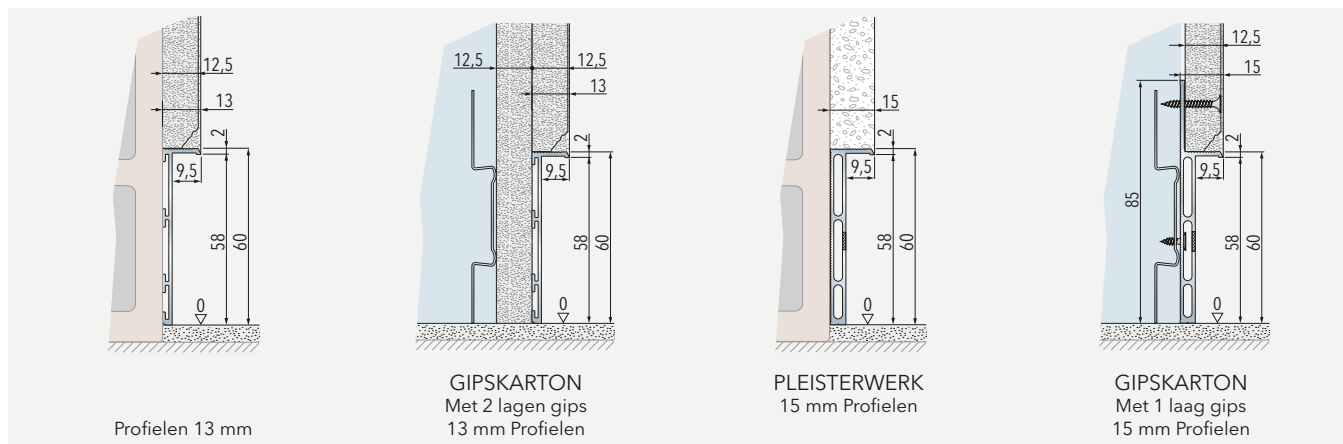

## EINDPROFIELEN GEVORMD NAAR HET PROFIEL VAN HET KOZIJN

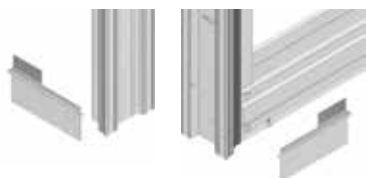

Schuifdeuren modellen



Draaideuren modellen - Push deuren



Draaideuren modellen - Pull deuren

## VERBINDINGSSTUKKEN (aan te geven bij de bestelling)

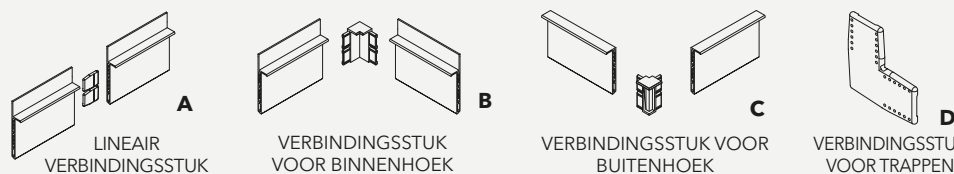
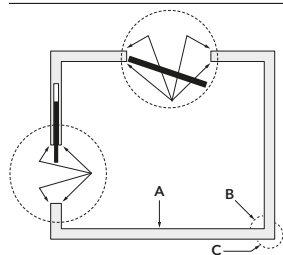

Wij raden aan om de profielen in de hoeken onder een hoek van 45° te zagen

\* De afbeeldingen hebben betrekking op het 15mm profiel. Het 13mm profiel heeft andere eindprofielen en verbindingsstukken.

## AFWERKINGEN | 2400mm houten plint

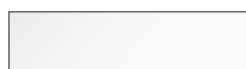

MET PRIMER

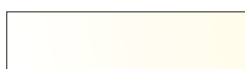

RAL 9010 WIT GELAKT



ANDERE RAL-KLEUREN



NATUURLIJK EIKEN



WIT ESSEN



NATUURLIJK ESSEN

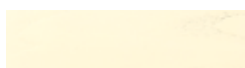

RAL 9010 WIT GELAKT ESSEN

## GARANTIE ALGEMENE INFORMATIE

### 1. TOEPASSINGSGEBIED EN GARANTIEPERIODE

1.1 **ECLISSE Srl**, een bedrijf met statutaire zetel te Via Giovanni Pascoli, 7 - 31053 Pieve di Soligo (TV) - gecertificeerde e-mail (PEC): eclisse@pec.tuni.it, (hierna ECLISSE genoemd) verleent aan de eindgebruiker, naast de wettelijke garantie, een aanvullende garantie (hierna de Garantie) met betrekking tot de volgende **producten van het merk ECLISSE**:

#### Garantieperiode

##### a) **Schuifdeursystemen**

- de metalen delen van het schuifdeurkozijn vervaardigd uit gegalvaniseerd staal, de functionaliteit van de loopwagens,
- de betrouwbaarheid van de rail gemaakt van geanodiseerd aluminium, legering 6060 (10µm).  
12 jaar vanaf de aankoopdatum

b) **Kozijnen voor draaideuren** - metalen delen van het kozijn vervaardigd uit geanodiseerd aluminium 12 jaar vanaf de aankoopdatum

c) **Kozijnen voor onzichtbare opbergers** - metalen delen van het kozijn vervaardigd uit geanodiseerd aluminium 12 jaar vanaf de aankoopdatum

Voor alle andere producten die door ECLISSE worden verkocht, geldt de wettelijke garantie.

1.2 De rechten onder deze Garantie doen geen afbreuk aan, maar vormen een aanvulling op, de rechten die door de wet aan eindgebruikers zijn verleend als gevolg van de aankoop van een ECLISSE-product.

1.3 "Eindgebruiker" betekent de natuurlijke of rechtspersoon die eigenaar is van het ECLISSE-product en het niet heeft gekocht met het oog op wederverkoop.

1.4 Deze versie van de ECLISSE-productgarantie is van toepassing vanaf **01/06/2022**.

### 2. WAT VALT ONDER DE GARANTIE EN BESCHIKBARE RECHTSMIDDELEN

Deze garantie is geldig en dekt defecten die voortvloeien uit het ontwerp en de afwerking van het product, inclusief de materialen die bij de vervaardiging ervan zijn gebruikt. Gedurende de geldige Garantieperiode en met inachtneming van de daarin vermelde voorwaarden, verbindt ECLISSE zich ertoe om, na vaststelling van het bestaan van het gemelde defect, naar eigen goeddunken de onderdelen, componenten en/of accessoires die defect blijken te zijn, gratis te vervangen of te repareren. Vervangende onderdelen worden zonder verzendkosten geleverd af wederverkoper.



#### Schuifdeursystemen

**ECLISSE s.r.l.** - Via Giovanni Pascoli, 7 - 31053 Pieve di Soligo (Treviso) - Italy - Tel: +39 0438 985749  
CF - PI 02141960266 - Cap. Soc. Euro 1.000.000 i.v. - Mecc. TV 029785 - Codice CEE / IT 02141960266 - R.E.A. di TV 191117  
international.sales@eclisse.it - www.eclisse.com



# ECLISSE GARANTIE

## 3. WAT VALT NIET ONDER DE GARANTIE

Deze garantie is niet van toepassing in gevallen waarin het defect direct of indirect het gevolg is van:

- accidentele breuk als gevolg van schade of vervorming veroorzaakt door stoten of druk tijdens transport;
- onjuiste installatie of montage van de Producten ( bijv. de montage-instructies in alle verpakkingen van de Producten worden niet opgevolgd of de installatie wordt niet vakkundig uitgevoerd);
- installatie van de Producten op locaties die niet voldoen aan de door ECLISSE verstrekte specificaties;
- esthetische factoren ( bijv. knikken, buigen of reparaties als gevolg van onjuiste installatie);
- onjuist of niet-conform gebruik van de producten met betrekking tot de instructies van ECLISSE (bijv. elke vorm van onjuiste behandeling, niet-naleving van de vereisten uiteengezet in de onderhoudsinstructies en/of gegevensbladen van het product);
- constructiefouten of gebrekkig constructief ontwerp ( bijv. structurele schade door verzakking van de muurconstructie), waarvoor ECLISSE niet verantwoordelijk is;
- sabotage, modificaties, aanpassingen , aanpassingen of reparaties van het Product (of zijn onderdelen daarvan) uitgevoerd door onbevoegd personeel;
- gebruik van niet-compatibele reserveonderdelen of accessoires (bijv. lopers en/o schuifdeurrails);
- veranderingen die de gebruikte materialen van nature ondergaan;
- aantasting door zonlicht, condensatie, zure regen, opspattend zout water of andere omstandigheden die corrosief of modifierend werken op de materialen.

Deze garantie doet geen afbreuk aan de rechten van de eindgebruiker, en op grond waarvan elke poging om de aansprakelijkheid van ECLISSE te beperken of uit te sluiten niet effectief zou zijn. Het is duidelijk dat ECLISSE geen enkele aansprakelijkheid onder deze Garantie of anderszins aanvaardt voor winstderving of enig verlies dat direct of indirect voortvloeit uit of verband houdt met een claim die onder deze Garantie wordt ingediend.

ECLISSE is niet aansprakelijk voor verliezen die direct of indirect worden veroorzaakt door gebeurtenissen waarover ECLISSE geen controle heeft ( bijv. vakkondsgeschillen, branden, oorlogen, terroristische aanslagen, invoerbepalingen, politieke opstanden, natuurrampen, vandalisme en andere omstandigheden van overmacht). ECLISSE is niet aansprakelijk voor producten van derden die, zelfs als ze samen met de producten van ECLISSE worden verkocht of tentoongesteld, niet door de garantie worden gedekt.

Bovendien sluit het gebruik en/of de installatie van defecte Producten het recht uit om klachten of claims in te dienen.

Onderdelen die tijdens de initiële garantieperiode (paragraaf 1.1) worden vervangen of gerepareerd, worden gedekt door een garantie voor dezelfde periode als deze garantie (12 jaar voor schuifdeursystemen, kozijnen voor draaideuren, kozijnen voor ruimtebesparende deuren en esthetische deuren en gelijk aan de duur van de wettelijke garantie voor alle andere producten). Alle onderdelen die na de initiële garantieperiode worden vervangen of gerepareerd, worden gedekt door een garantie voor dezelfde periode als de wettelijke garantie.



### Schuifdeursystemen

ECLISSE s.r.l. - Via Giovanni Pascoli, 7 - 31053 Pieve di Soligo (Treviso) - Italy - Tel: +39 0438 985749  
CF - PI 02141960266 - Cap. Soc. Euro 1.000.000 i.v. - Mecc. TV 029785 - Codice CEE / IT 02141960266 - R.E.A. di TV 191117  
international.sales@eclisse.it - www.eclisse.com

## ECLISSE **GARANTIE**

### 4. GARANTIECLAIMPROCEDURE

Om aanspraak te maken op de Garantie, dient de eindgebruiker het defect onmiddellijk te melden door bewijs te leveren ( bijv. door het onderdeel beschikbaar te stellen waarvan wordt beweerd dat het niet-conform is of door video's en/of foto's te sturen) alleen en uitsluitend aan de wederverkoper van wie de ECLISSE Product is gekocht. De wederverkoper zal binnen 8 (acht) dagen het defect melden aan ECLISSE, die, na kennis te hebben genomen van het geleverde bewijs, de nodige controles zal uitvoeren en beslissingen zal nemen met betrekking tot het verzoek om reparatie of vervanging van het Product.

In het geval dat de wederverkoper van wie het ECLISSE-product is gekocht niet langer een ECLISSE-wederverkoper is, neem dan rechtstreeks contact op met ECLISSE voor de contactgegevens van de dichtstbijzijnde wederverkopers. De Garantieperiode begint op de datum dat het ECLISSE-product is gekocht bij een ECLISSE-wederverkoper, wat moet worden aangetoond door de originele kwitantie/bon of factuur van de wederverkoper. Als de aankoop niet kan worden bewezen, begint de garantieperiode vanaf de fabricagedatum.

#### **ECLISSE Srl**

Via Giovanni Pascoli, 7  
31053 Pieve di Soligo (Treviso)  
ITALIË

Telefoon:	0039 0438 980513
E-mail:	service@eclisse.it
Beëdigde e-mail (PEC):	eclisse@pec.tuni.it
Website:	www.eclisse.com



#### Schuifdeursystemen

**ECLISSE s.r.l.** - Via Giovanni Pascoli, 7 - 31053 Pieve di Soligo (Treviso) - Italy - Tel: +39 0438 985749  
CF - PI 02141960266 - Cap. Soc. Euro 1.000.000 i.v. - Mecc. TV 029785 - Codice CEE / IT 02141960266 - R.E.A. di TV 191117  
international.sales@eclisse.it - www.eclisse.com

© 2023 ECLISSE, alle rechten zijn voorbehouden.

Het gebruik, de opslag en het gedeeltelijk of totaal vermenigvuldigen met mechanische of elektronische middelen van in deze prospectus toegepaste teksten, tekeningen en foto's is zonder schriftelijke toestemming van ECLISSE niet toegestaan.

Alle foto's en tekeningen zijn alleen bedoeld ter illustratie.

ECLISSE s.r.l. houdt zich het recht voor om zonder voor aankondigingen hierin veranderingen aan te brengen die het product ten goede komen. We zijn vrij in het veranderen van het assortiment als in deze catalogus is vermeld. Als u vragen heeft over de producten kunt u altijd contact met ons opnemen. ECLISSE wijst elke verantwoordelijkheid af voor misdrukken, schrijffouten of fouten door welke oorzaak dan ook.





**ECLISSE s.r.l.**

Via Giovanni Pascoli, 7 - 31053 Pieve di Soligo TV - Italy  
T. +39 0438 985749 - [international.sales@eclisse.it](mailto:international.sales@eclisse.it) - [www.eclisse.com](http://www.eclisse.com)

Gedistribueerd door:

**Marsica, Special Doors & Frames BV**

Loosterweg 5, 2215 TL - Voorhout  
T. +31 71 40 500 50 - [info@marsica.eu](mailto:info@marsica.eu) - [www.marsica.eu](http://www.marsica.eu) - [www.eclisse.nl](http://www.eclisse.nl)