

CATALOGUS



 **ECLISSE**[®]
SCHUIFDEURSYSTEMEN





**Echte verandering ontstaat
uit de wil om verder te
denken.**

*"Ik heb altijd een systeem voor
in de wand schuivende deuren
willen ontwerpen die makkelijk
te monteren zijn en voor eeuwig
meegaan.*

*Ik ben gemotiveerd door het idee
om de prestaties van dit product
voortdurend te verbeteren, omdat
ik iedereen tevreden wil stellen
die het verkoopt, installeert en
gebruikt.*

*Dit is wat mij drijft en stelt mij in
staat altijd verder te denken."*

Luigi De Faveri
Oprichter van ECLISSE

ONZE TOEKOMST IS GEMAAKT DOOR MENSEN

30 JAAR HEBBEN WIJ VERDER GEKEKEN VOOR JOU

Bij ECLISSE hebben we een sterke oriëntatie op mensen, innovatie en continue verbetering.

Ons verhaal is een verhaal van luisteren en studeren, van continu werken aan het product, van onophoudelijk zoeken naar kwaliteit, om steeds meer expertise op te doen in het veld.

Verder kijken naar de stand van de techniek om de innovatie te bedenken waar nog niemand aan heeft gedacht, om de volgende generatie technologieën te ontwikkelen die de functionaliteit en esthetiek van onze producten zullen verbeteren.

Wij worden gedreven door ontwerpers, architecten en particulieren die houden van interieurontwerp, maar ook door de technische behoeften van bouwers en installateurs. De uitdagingen van hun behoeften en visies zijn de drijvende kracht achter onze groei.

"Kijkt Verder" is de weerspiegeling van onze filosofie: een belofte die we elke dag herhalen, een toewijding om te zien wat anderen niet zien, de nauwgezette aandacht voor detail, de wens om niets als vanzelfsprekend te beschouwen. De synthese van ons werk, wat ons onderscheidt.

Dit is de essentie van ECLISSE.



STREVEN NAAR PERFECTIE SCHUIFDEURSYSTEMEN ONTWERPEN OM PERFECT TE WERKEN

Het kenmerk van onze producten is een compromisloze hoge kwaliteit.

We onderhouden voortdurend contact met gebruikers, ontwerpers en installateurs. We gebruiken hun inzichten voortdurend om nieuwe ideeën en buitengewone oplossingen te ontwikkelen

Ons doel is het ontwikkelen en produceren van schuifdeursystemen die eenvoudig te installeren, functioneel, foutloos en onderhoudsvriendelijk zijn.

We wilden een revolutie teweegbrengen in het concept van het schuifdeursysteem, zodat elk type schuifdeurkozijn kan worden verborgen.

We hebben ook besloten om de rol van het kozijn voor onzichtbare draaideuren opnieuw te definiëren.

We willen ervoor zorgen dat degenen die voor ECLISSE kiezen, verzekerd zijn van een betrouwbaar, robuust en state-of-the-art product.



DE VOORDELEN VAN ECLISSE SCHUIFDEURKOZIJNEN

Als je een draaideur gebruikt...

Vergeleken met conventionele draaideuren, bieden in de wand schuivende deuren voordelen in elke leefruimte. Bij benadering zal in een gemiddelde woning meer dan 8% nuttige extra ruimte worden verkregen door het toepassen van schuifdeursystemen; dat is dus 8 m² in een appartement van 100 m²! ECLISSE heeft een elegant en praktisch alternatief - een schuifdeurframe dat een deel van de wand wordt en het mogelijk maakt, dat de deuren moeiteloos in de wand schuiven, wat extra ruimte oplevert. In de wand schuivende deuren eisen geen leefruimte op, de wanden heeft u immers toch al. Dus of u nu een nieuwbouw- of een renovatiewoning ontwerpt: dit is een kwestie van slim gebruik maken van de laatste ontwikkelingen op het gebied van binnendeuren. ECLISSE produceert uitsluitend de cassette, daardoor bent u geheel vrij in de keuze van uw deur: modern, klassiek, hout of hardglas.

Als je een ECLISSE schuifdeur gebruikt...

De cassette is gemaakt uit de beste materialen en componenten, om een lange en storingsvrije toepassing te kunnen verzekeren. Bovendien kan de gepatenteerde, uitneembare rail altijd worden verwijderd, zonder de wand te hoeven slopen.

ECLISSE produceert schuifdeurcassettes voor schuifdeuren sinds 1989 en is de grootste producent van dit soort systemen in de wereld.

Dit hebben we kunnen bereiken door constante technische innovatie met hoogwaardige materialen en een compleet product wat simpel te monteren is en een langdurig, probleemloos gemak geeft aan de uiteindelijke gebruiker. Het standaardprogramma biedt schuifdeurcassettes voor de meest voorstelbare toepassingen, als enkeleurs, dubbeldeurs, telescopische deuren, half schuif/half draaideuren, contra deuren en zelfs ronde deuren!

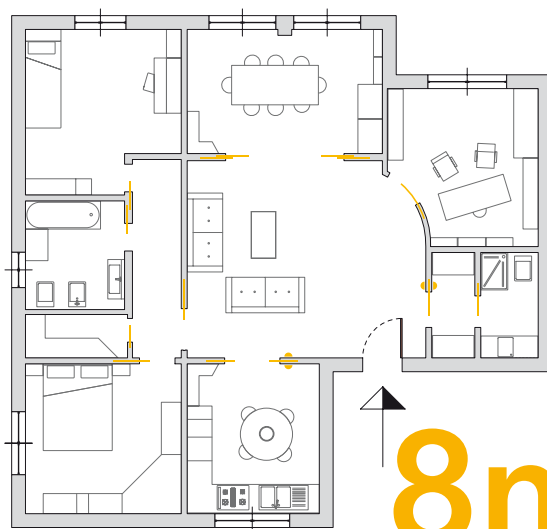
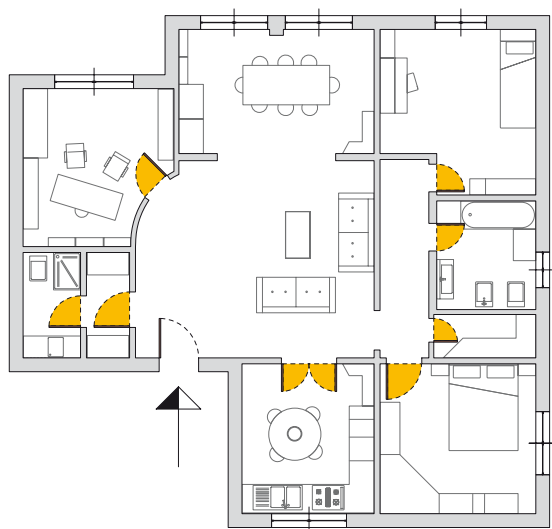

8m²

Verskil 8 m²

Redenen om geen draaideur te gebruiken:

- Beperkt uw opties voor plannen
- Er gaat veel ruimte verloren
- Moeilijk te gebruiken in kleine ruimtes

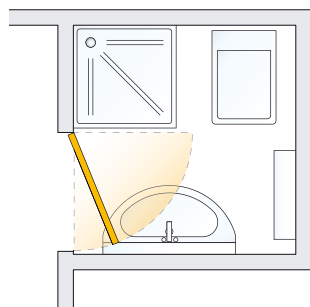

Redenen om voor ECLISSE te kiezen

- Meer vrijheid in uw ontwerp
- Maakt gebruik van alle beschikbare ruimte
- Stelt kleine ruimtes open

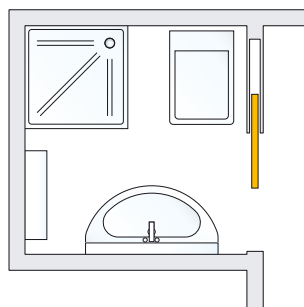



EEN OPLOSSING VOOR IEDERE WENS

DE PRODUCTIE VAN ONZE SCHUIF- EN DRAAIDEURSYSTEMEN

Sinds het begin is en blijft ECLISSE toegewijd aan het verbeteren van het ontwerp van schuifdeursystemen. Het schuifdeurkozijn werd niet beschouwd als een eenvoudige constructie om een deur te schuiven, maar eerder als een complex systeem dat geruisloos opgaat in zijn omgeving.

Dit heeft geleid tot de realisatie van een uitgebreide range van specifieke schuifdeursystemen voor nat- en droogbouw.

Pleisterwerkversies zijn enorm sterk en dienen als meer dan een eenvoudige vervanging voor metselwerk. Ze kunnen een integraal onderdeel van de wand vormen.

Aan de andere kant hebben we gipskartonversies. Een open, lichtgewicht maar solide structuur die perfect in het studwerk verwerkt kan worden.

Onze benadering bij het ontwikkelen van

kozijnen voor onzichtbare deuren is totaal anders: één universele constructie geschikt voor elk type wand.

Met één oog op technologie en één oog op ontwerp, koos ECLISSE voor een aanpak voor het ontwikkelen van oplossingen die bij een reeks verschillende stijlen passen.

Vertrekkend van de oorspronkelijke, eerder traditionele ontwerpen met stijlen en architraven, werden onzichtbare schuifdeursystemen en draaideurkozijnen geïntroduceerd die de noodzaak voor lijstwerk overbodig maakten.

Vervolgens hebben we het concept van het kozijn opnieuw uitgevonden, een nieuwe vorm ontworpen, nieuwe oppervlakken en afwerkingsmaterialen onderzocht, en een structureel onderdeel omgevormd tot een echt ontwerpelement.

**Traditioneel, modern, eigentijds.
De keuze is aan jou.**

DE WAARDE VAN HET ONZICHTBARE KLEINE DETAILS ONTHULLEN GROTE INNOVATIES

HET BEDRIJF ECLISSE

ECLISSE ontwerpt en produceert schuifdeursystemen voor deuren, met betrekking tot elektrische accessoires en automatiseringen voor dit soort systemen heeft ECLISSE de goedkeuring op basis van de Europese norm UNI EN 9001.

ECLISSE laat haar producten zoveel mogelijk extern testen in laboratoria als het C.S.I. in Milaan om zodoende de kwaliteit en betrouwbaarheid te kunnen tonen.

ECLISSE werkt volgens de regels van de UNI EN ISO 14001, welke de ontwikkeling van een effectief Milieu Beheersingssysteem beschrijft. Dit certificaat verzekert de inzet van het bedrijf om vervuiling te voorkomen en om voor de milieuvriendelijkheid van de schuifdeursystemen te zorgen.

ECLISSE heeft vrijwillig voor een vorm van management gekozen die voldoet aan de normen van OHSAS 18001 met betrekking tot de veiligheid en gezondheid van het personeel. Deze norm is internationaal erkend en is erop gericht de veiligheid en de gezondheid van zowel het personeel alsmede van alle buitenstaanders met wie het bedrijf contacten heeft te kunnen waarborgen.

Duurzaamheidstest voor loopwagens (UNI EN 1527)

Getest volgens de Europese norm UNI EN 1527 voor loopwagens tot deuren van 100kg en tot deuren van 150kg. Na 100.000 maal openen en sluiten (vergelijkbaar met 30 jaar dagelijks gebruik) vertoonden de loopwagens na de tests geen zichtbare sporen van slijtage of enige andere schade en werkten nog steeds.

De volledig uitneembare rail

is gemaakt van de kostbare aluminiumsoort legering 6060 (UNI 9006/1) en beschermd met een 10 µm dikke geanodiseerde toplaag en met een thermische T5 behandeling

Schokbestendigheid (UNI EN 1629)

een ECLISSE schuifdeursysteem was in het geheel onbeschadigd, na de Europees geaccepteerde schoktest te hebben ondergaan (een 30 kg zware zak is op verschillende hoogten tegen het systeem gegooid, volgens UNI EN 1629).

Capaciteitsbelastingtest voor ECLISSE EWOLUTO®

Het schuifdeursysteem ECLISSE EWOLUTO® is getest op zijn draagvermogen. Het laadvermogen van een muurelement met 2 bevestigingspunten is max. 180 kg (dicht bij de wand), indien geïnstalleerd met Rawlbouten en 360 kg met chemische ankers (60kg bij 600mm afstand van de wand). Het laadvermogen van een handvat met 4 bevestigingspunten (600mm van de wand) is max. 100 kg indien geïnstalleerd met chemische ankers en draadstang.

Anti-corrosie test (UNI EN 1670)

een ECLISSE schuifdeursysteem vertoonde geen sporen van roest, na 240 uur te zijn bloot gesteld aan een zoutspray in een omgeving met een luchtvochtigheid van 95% en met een 5% NaCl-oplossing. Getest door C.S.I.





DE VOLLEDIG UITNEEMBARE RAIL



SCHOKBESTENDIGHEID

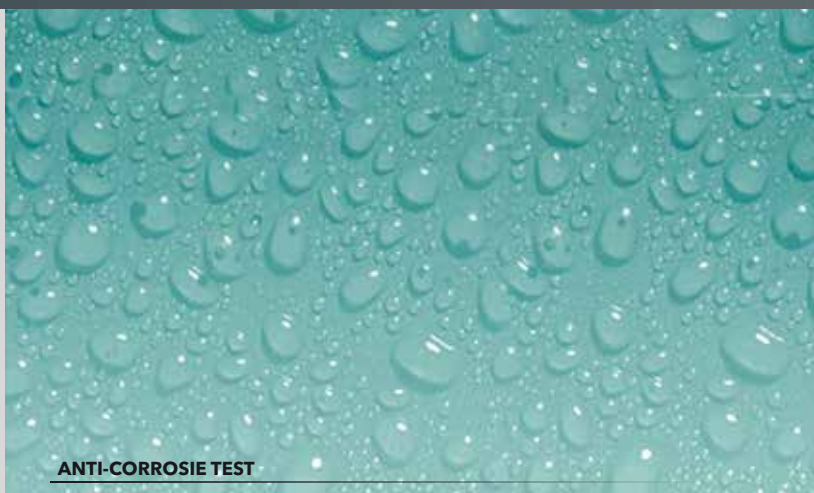

ANTI-CORROSIE TEST



CAPACITEITSBELASTINGTEST VOOR ECLISE EWOLUTO®



DUURZAAMHEID

OVER ONS



ECLISSE srl Pieve di Soligo - Italy

ECLISSE FRANCE SAS
Quimper - France

ECLISSE POLSKA S.p.zoo
Rokitki - Poland

ECLISSE GmbH
Wien - Austria

ECLISSE CR sro
Praha - Czech Republic

ECLISSE IBERIA SI
Ripoll Barcelona - Spain

VENETO PORTE PLUSZ KFT
Székesfehérvár - Hungary

ECLISSE BRASIL Comércio Importação
Exportação e Serviços LTDA
Vila Velha - Brazil

ECLISSE DEUTSCHLAND GmbH
Darmstadt - Germany

ECLISSE SLOVAKIA sro
Banská Bystrica - Slovakia

ECLISSE EST srl
Bucarest - Romania

ECLISSE UK Ltd
Grantham - United Kingdom

HÄFELE TÜRKIYE A.Ş.
Istanbul - Turkey

MARSICA SDF BV
Voorhout - Netherlands

TDV - VISHERA GROUP
Moscow - Russia

MUOTOLEVY RAKENNUSTUOTTEET Oy
Nummela - Finland

TECHNOBAT
Tunis - Tunisia

ECLISSE NORTH AMERICA, LLC
Los Angeles - United States

ECLISSE SCANDINAVIA ApS
Tommerup - Denmark

OVOCONCEPT d.o.o.
Belgrade - Serbia

LINEAR SYSTEM GmbH
Fruthwilen - Switzerland

UAB GSV GROUP - VITUKO DURYS
Vilnius - Lithuania

SFAKSTAR - Quincaillerie De Porte
Et Accessoires De Meuble
Casablanca - Morocco

ECB Ltda.
Santiago - Chile

MIROLJUB TEINOVIČ (Agent)
Slovenia - Croatia - Montenegro

VALANTIS GRAMMENOPOULOS
(Agent)

Greece - Cyprus

ALEXANDER MARTYNOV (Agent)
Ukraine

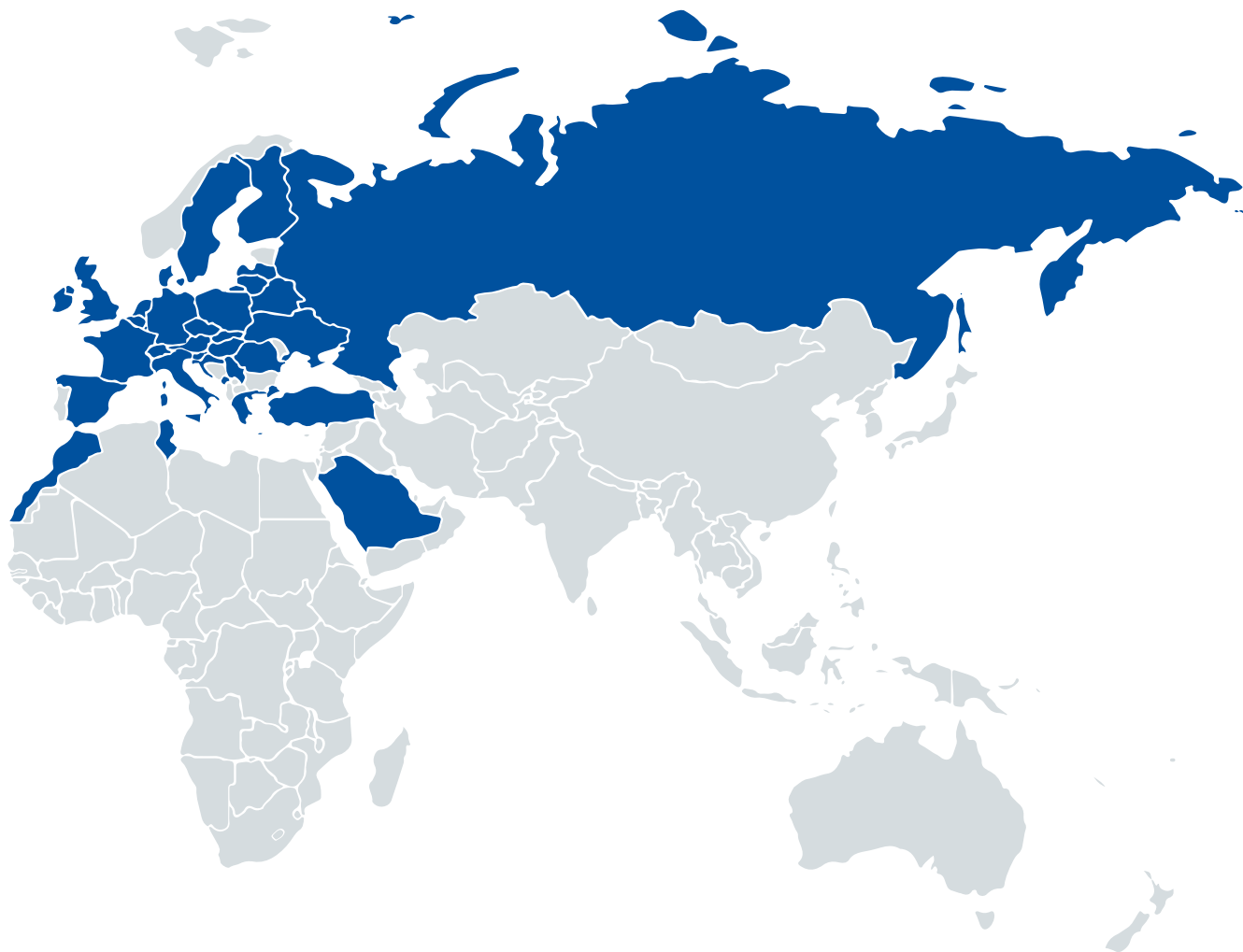

ECLISSE begon in 1989 met de productie van schuifdeursystemen in zijn fabriek in de buurt van Treviso, Italië, en werd meteen een succes.

Dit snelle succes was het gevolg van een zeer innovatief productontwerp en geavanceerde productietechnieken.

Betere producten en design leidden al snel tot uitbreiding in heel Europa waar ECLISSE de grootste producent van deze systemen is geworden. Het doel is om een bouwtechnologie te ontwikkelen die wordt gekenmerkt

door innovatie en uitmuntende kwaliteitsnormen. Met tot dusver meer dan 40 patenten hebben ECLISSE-kozijnen een revolutie teweeggebracht in de manier waarop we denken over schuifdeursystemen. Deuren schuiven moeiteloos in de wand, openen de kamer en veranderen je perceptie van ruimte.

ECLISSE is een toonaangevend bedrijf in zijn sector in Italië en wereldwijd, en verkoopt zijn producten in heel Europa en in de belangrijkste niet-Europese landen via een commercieel

netwerk dat in 1995 werd opgericht met de opening van het eerste zusterbedrijf in Quimper, Frankrijk.

Later werden nog meer dochterondernemingen opgericht in Polen, Oostenrijk, Tsjechië, Slowakije, Spanje, Brazilië, Duitsland, Roemenië en het VK. In Nederland wordt ECLISSE vertegenwoordigd door MARSICA Special Doors & Frames. In alle andere landen is ECLISSE aanwezig met distributeurs en/of agenten.

OP WEG NAAR PERFECTIE



● 1989

Luigi De Faveri richt ECLISSE s.r.l. op in Falzé di Piave, Treviso. Hier start de productie van ECLISSE UNICO, ECLISSE ESTENSIONE, ECLISSE TELESCOPIC en ECLISSE UNILATERAL.



● 1991

Het eerste patent wordt verkregen: het koppelsysteem voor het gaas voor het schuifdeursysteem t.b.v. stucwerk. Dit maakt laswerk overbodig waardoor roest en losraken wordt vermeden.

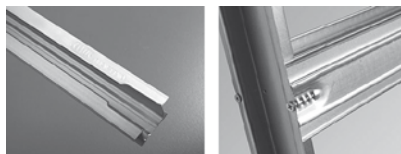

● 1992

De uitneembare rail wordt gepatenteerd. In hetzelfde jaar ontwikkelt ECLISSE het systeem t.b.v. gipskarton, wat als kit geleverd kan worden.

● 1996

Het bedrijf verhuist naar Pieve di Soligo. In hetzelfde jaar breidt ECLISSE uit naar het buitenland. ECLISSE France ontstaat door een overname van het bedrijf Quimper. Daarnaast wordt ECLISSE Polska opgericht in Tczew.



● 2000

ECLISSE patenteert het verwijderbaar onderprofiel onder het frame: het werkt volgens hetzelfde principe als het openen van blikken! Als de basis van het kozijn wordt verwijderd, kan deze ruimte benut worden als er hoogteverschillen zijn tussen het geplaatste kozijn en de afgewerkte vloer. De eerste internationale website wordt gelanceerd.

● 2001

Het ECLISSE distributienetwerk breidt verder uit naar Oostenrijk met de oprichting van ECLISSE Wien in Wenen.



● 2002

ECLISSE LUCE wordt gelanceerd. Het eerste schuifdeursysteem voorzien van kabelgoten t.b.v. elektra. ECLISSE start in Praag ECLISSE CR op.



● 2003

Het model ECLISSE CIRCULAIR wordt geïntroduceerd, het eerste schuifdeursysteem voor gebogen deuren.



● 2005

De afstandhouder houdt het schuifdeursysteem perfect uitgelijnd tijdens de installatie waardoor vervorming wordt voorkomen.



● 2006

ECLISSE ontwikkelt ECLISSE SYNTESIS® LINE. Het eerste lijstloze schuifdeursysteem waarbij afwerkpakketten en architraven niet nodig zijn. Daarnaast opent ECLISSE een vestiging in Spanje en Slowakije, te weten ECLISSE Iberia en ECLISSE Slovakia.

● 2007

ECLISSE breidt zich uit overzees: ECLISSE Brasil (Vila Velia) is een feit.

● 2008

De uitbreiding in Duitsland wordt voortgezet met ECLISSE Deutschland GmbH.

● 2009

ECLISSE Est srl in Boekarest wordt officieel de dochteronderneming in Roemenië.



● 2010

De David Barley Co. verandert in ECLISSE UK. Nieuw patent: ECLISSE EWOLUTO® Unico en Estensione, het schuifdeursysteem waarbij u wandkasten, planken en meubels aan de cassettezijde kunt bevestigen. De ECLISSE Showroom in Milaan is de eerste tentoonstellingsruimte die volledig gewijd is aan de schuifsystemen.



● 2012

ECLISSE SYNTESIS® LUCE is het eerste lijstloze schuifdeursysteem met een kabelgoot voor elektra. In Praag wordt een ECLISSE Showroom geopend van meer dan 100 m².



● 2013

De ECLISSE SYNTESIS® COLLECTIE wordt uitgebreid met onzichtbare draaideuren, een deur met verdeckte scharnieren en een onzichtbaar kozijn.



● 2014

ECLISSE SHODŌ is het eerste systeem voor draaideuren en in de wand schuivende deuren waarbij kozijn, lijstwerk en plinten als één geheel geïntegreerd zijn met de wand. ECLISSE opent haar Showroom in Perugia (IT).



● 2015

ECLISSE SYNTESIS® TECH wordt toegevoegd aan de SYNTESIS® COLLECTIE. Deze onzichtbare opbergers zijn ideaal voor het verbergen van technische ruimtes. ECLISSE opent een Showroom in Slowakije.



● 2017

ECLISSE opent een showroom in Pescara (IT) en München. Speciaal voor architecten, interieurontwerpers en particulieren die meer en meer nieuwsgieriger worden. Daarbij worden trainingscentra geopend voor alle betrokken partijen.



● 2018

ECLISSE SYNTESIS® BATTENTE GLASS en ECLISSE ACOUSTIC worden gecreëerd.



● 2019

ECLISSE 40 is geboren. De achterkant van de onzichtbare deur mag nu ook getoond worden. De achterkant van het kozijn is mooi afgewerkt onder een hoek van 40 graden. Het kozijn is een decoratief element geworden.



● 2019

ECLISSE's 30e verjaardag. ECLISSE viert haar 30ste verjaardag op 10 januari.



● 2020

Innovaties voor de installateur. Met hars gecoate profielen en voorgeboorde horizontale profielen. Twee slimme verbeteringen die de installatietijd voor schuifdeursystemen verkorten, zonder consequenties voor het eindresultaat.



● 2021

ECLISSE ontwerpt een aluminium plint met een hellend vlak en driedimensionale eindprofielen die een onzichtbaar vooraanzicht hebben. Het driedimensionale effect onthult zich wanneer de plint vanaf de zijkant bekeken wordt.

ECLISSE CLASSIC COLLECTIE

SCHUIFDEURSYSTEMEN T.B.V. LIJSTWERK

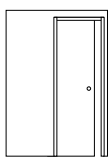

ECLISSE
UNICO
30

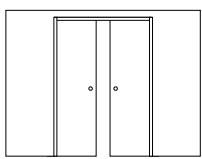

ECLISSE
ESTENSIONE
31

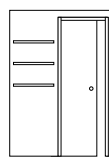

ECLISSE
EWOLUTO®
34

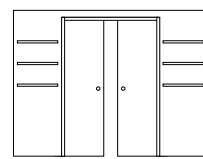

ECLISSE
EWOLUTO® ESTENSIONE
35

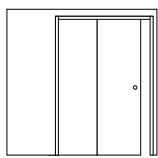

ECLISSE
TELESCOPIC UNICO
38

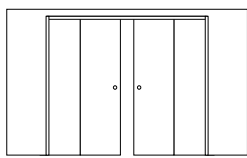

ECLISSE
TELESCOPIC ESTENSIONE
39

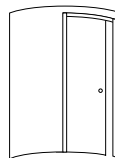

ECLISSE
CIRCULAR UNICO
42

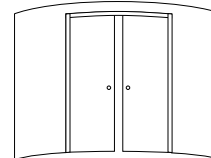

ECLISSE
CIRCULAR ESTENSIONE
43

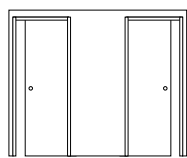

ECLISSE
UNILATERAL
45

ECLISSE SYNTESIS® COLLECTIE

LIJSTLOZE SCHUIFDEURSYSTEMEN

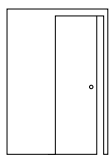

ECLISSE
SYNTESIS® LINE SD
62 - 63

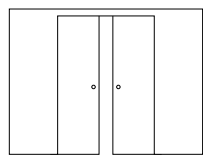

ECLISSE
SYNTESIS® LINE DD
64 - 65

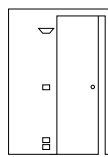

ECLISSE
SYNTESIS® LUCE SD
68 - 69

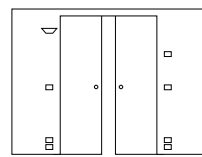

ECLISSE
SYNTESIS® LUCE DD
70 - 71

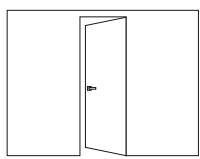

ECLISSE
SYNTESIS® LINE BATTENTE SD
76

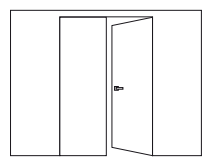

ECLISSE
SYNTESIS® LINE BATTENTE DD
79

ECLISSE 40 COLLECTIE

40 GRADEN WEGLOPENDE KOZIJNEN VOOR ONZICHTBARE DEUREN

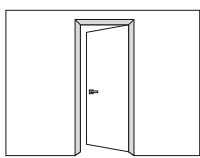

ECLISSE
40 SD
96 - 97

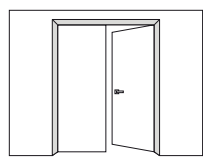

ECLISSE
40 DD
100 - 101

ECLISSE CLASSIC COLLECTIE

SCHUIFDEURSYSTEMEN T.B.V. LIJSTWERK

ECLISSE CLASSIC COLLECTIE	20
ECLISSE MAATGIDS	28
ECLISSE UNICO	30
ECLISSE ESTENSIONE	31
ECLISSE EWOLUTO®	32
ECLISSE TELESCOPIC	36
ECLISSE CIRCULAR	40
ECLISSE UNILATERAL	44
ECLISSE HOIST	46
ECLISSE TWICE	48
AFWERKPAKKETTEN	50
ACOUSTIC	52

ECLISSE SYNTESIS® COLLECTIE

LIJSTLOZE SCHUIFDEURSYSTEMEN

ECLISSE SYNTESIS® COLLECTIE	56
ECLISSE SYNTESIS® LINE	60
ECLISSE SYNTESIS® LUCE	66
ECLISSE SYNTESIS® LINE BATTENTE	72
ECLISSE SYNTESIS® LINE BATTENTE TRAPEZIUM	80
ECLISSE SYNTESIS® LINE BATTENTE - ELEKTRISCHE SLUITPLAAT	81
ECLISSE SYNTESIS® AREO	82
ECLISSE MIMESI	85

ECLISSE 40 COLLECTIE

40 GRADEN WEGLOPENDE KOZIJNEN VOOR
ONZICHTBARE DEUREN

ECLISSE 40 COLLECTIE	87
ECLISSE 40 - AFWERKINGEN	92
ECLISSE 40 SD	94
ECLISSE 40 DD	98

ECLISSE PLINT

ECLISSE PLINT	103
ECLISSE DELTA	104
ECLISSE SYNTESIS® PLINT	106

ECLISSE DEUR

ECLISSE DEUREN	109
DEUR - ECLISSE CLASSIC	110
DEUR - ECLISSE SYNTESIS®	116
DEUR - ECLISSE 40	122

DEURGARNITUUR

DEURGARNITUUR	125
---------------	-----

ACCESSOIRES - HARDWARE

ACCESSOIRES	139
HARDWARE	152

ECLISSE KLANTENSERVICE

ECLISSE KLANTENSERVICE	153
------------------------	-----

ECLISSE CLASSIC COLLECTIE

SYSTEMEN MET LIJSTWERK



ECLISSE
UNICO
Schuifdeursystemen voor
enkele deur

30



ECLISSE
ESTENSIONE
Schuifdeursystemen voor
dubbele deuren

31



ECLISSE
EWOLUTO®
Schuifdeursystemen voor enkele deuren
die aan beide zijden geschikt zijn voor
aan de muur gemonteerde meubels
en rekken

34



ECLISSE
EWOLUTO® ESTENSIONE
Schuifdeursystemen voor dubbele
deuren die aan beide zijden geschikt zijn
voor aan de muur gemonteerde meubels
en rekken

35



ECLISSE
TELESCOPIC UNICO
Schuifdeursystemen voor telescopische
deuren

38



ECLISSE
TELESCOPIC ESTENSIONE
Schuifdeursystemen voor dubbele
telescopische deuren

39



ECLISSE
CIRCULAR UNICO
Schuifdeursysteem voor gebogen deuren
met openingsrichting links of rechts

42



ECLISSE
CIRCULAR ESTENSIONE
Schuifdeursysteem voor dubbele
gebogen deuren

43



ECLISSE
UNILATERAL
Schuifdeursysteem voor contra deuren

45

ECLISSE CLASSIC COLLECTIE

SYSTEMEN MET LIJSTWERK



1

DUBBEL GELAGERDE LOOPWAGENS

Zorgen voor een geruisloze en betrouwbare werking. Geschikt voor deurpanelen tot 100 kg en tot 150 kg op aanvraag.

2

ALTIJD GECENTREERD

Met de zelfcentrerende deurgeleider schuift de deur altijd probleemloos.



3

VERWIJDERBARE RAIL

Door de gepatenteerde uitneembare rail is het mogelijk om later diverse accessoires toe te passen.

4

SPECIAAL DESIGN VOOR DROOGBOUW

De nieuwe horizontale profielen worden geleverd met een reeks voorgeboorde gaten in de vorm van een raster. Hierdoor kan het gipskarton nog makkelijker en sneller gemonteerd worden dan voorheen.

ECLISSE UNICO - ESTENSIONE

VOORDELEN VAN HET PRODUCT - GIPSKARTON

INNOVATIES VOOR DE INSTALLATEUR



Voorgeboorde horizontale profielen

Sneller aanbrengen van de gipsplaten. In de voortdurende inspanning om de montage voor de installateur te vergemakkelijken, introduceerde ECLISSE een voorgeboorde structuur in de versterkte horizontale profielen. Door de nieuwe microboorgaten kan er makkelijker in de horizontale profielen geschroefd worden, wat het werk van de installateur bij het aanbrengen van het gipskarton versnelt.

Bovendien verbetert de optimalisatie van het zwaluwstaartprofiel en de grotere breedte van het horizontale profiel ook de prestaties in termen van stevigheid van de constructie.



Metalen aanslagprofiel

Versterkt de gehele structuur en voorkomt daardoor vervorming.

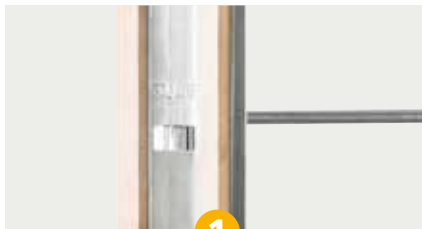

Verwijderbare rail (Gepatenteerd)

Door het gebruik van de gepatenteerde, verwijderbare rail is het mogelijk om het systeem later te motoriseren, of om de deurstoppers te verstellen, of om de deur zelfsluitend te maken.

Ook na het afwerken van de wand!

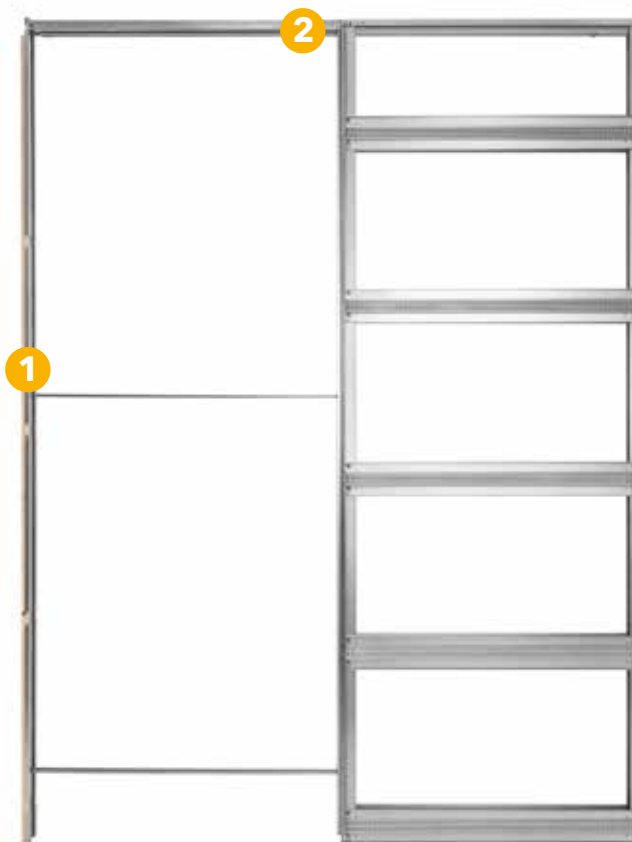
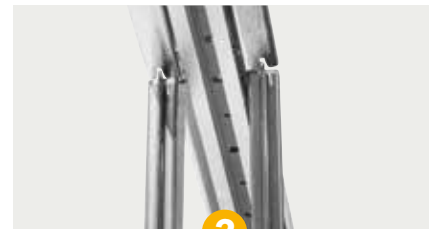

VERPAKKING:

170x2330x115 voor de kit.

Vanaf 640x2260x110 voor de geassembleerde versie.



BOUWPAKKET GEMONTEERD ("KIT")

VEELZIJDIGHEID

De kit is extreem compact waardoor er op een vierkante meter meer dan 50 stuks kunnen worden opgeslagen! De kit is geschikt voor een afgewerkte wanddikte van 100 mm of 125 mm.



2 verstelbare deurstoppers

U bepaalt zelf of de deur uit het systeem steekt of niet, en hoeveel deze uitsteekt.

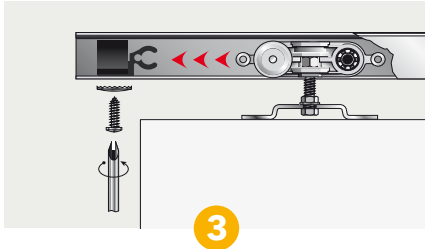

3

Loopwagens met dubbele rollagers

Vier dichte, chroom stalen lagers in een gesloten rail, zodat ze nooit uit de rail kunnen lopen, zorgen voor een geruisloze en betrouwbare werking; 100 kg max. deurgewicht, 150 kg op verzoek leverbaar.



4

Metalen bovendorpel

Dit is beter dan een houten ondersteuning omdat dit meer stevigheid geeft bij de opbouw van het systeem.

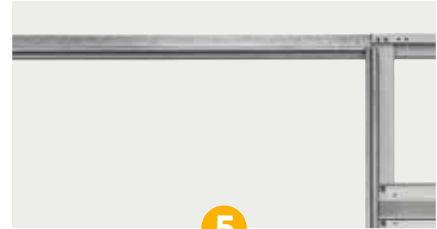

5

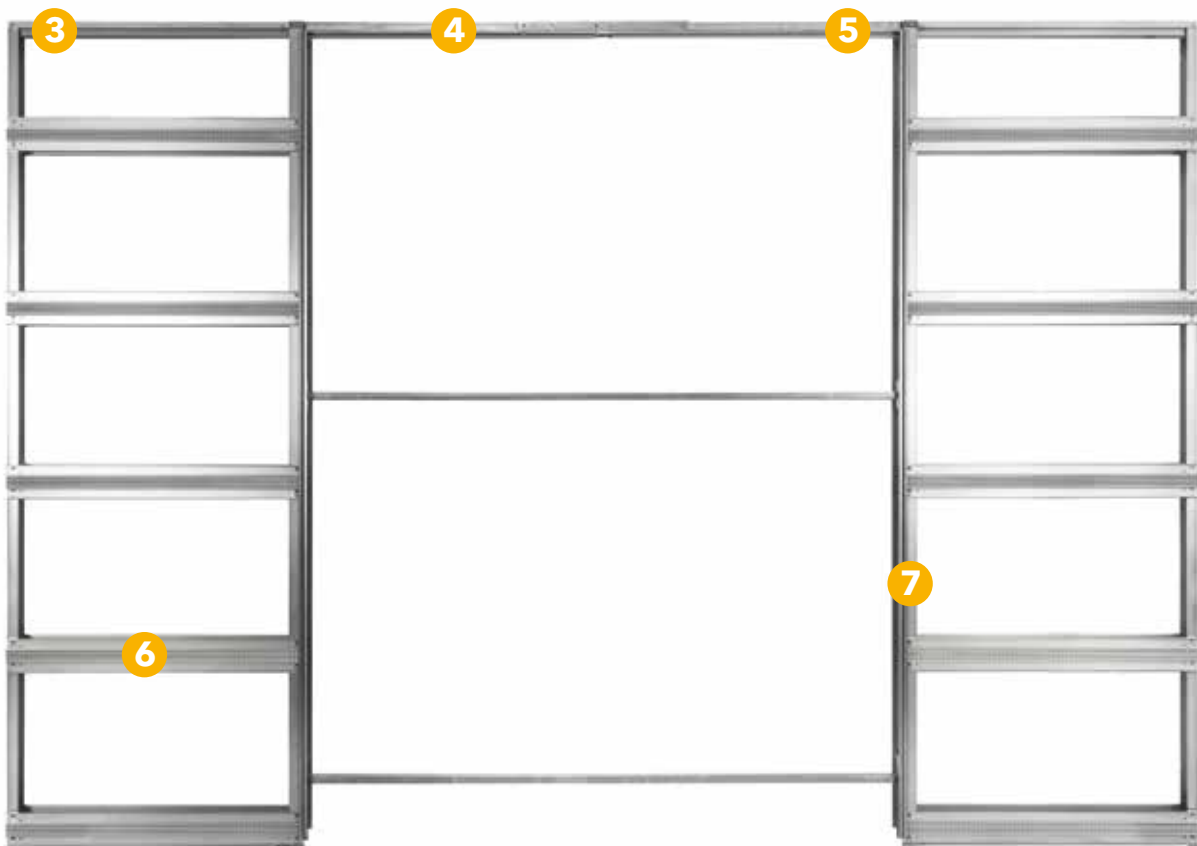

6

7



6



7

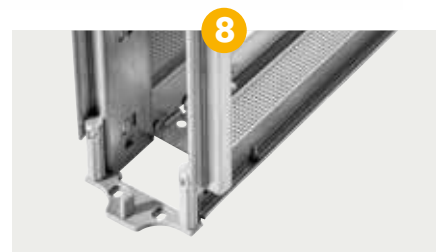

8

Voorgeboorde en versterkte horizontale profielen

Dankzij de zwaluwstaartvormige profielen, bieden de horizontale profielen van 0,7 mm dik gegalvaniseerd staal perfecte weerstand tegen zijwaartse druk. De versterkte horizontale steunen voor de gipskartonversies zijn ook voorgeboord waardoor het bevestigen van de gipskartonplaten makkelijk en snel gaat.

Metalen rechte sponning

De verticale profielen van ECLISSE zijn op bijzondere wijze gevormd van 1,2 mm gegalvaniseerd staal, die de sterkte in hoge mate verhogen en doorbuigen verminderen. Deze zijn absoluut het sterkste die in hun soort verkrijgbaar zijn.

Deurgeleider uit het zicht

Zelfcenterende, onzichtbare deurgeleider van hoogwaardig nylon. Dus geen hinderlijke geleiders op de vloer.

ECLISSE UNICO - ESTENSIONE

VOORDELEN VAN HET PRODUCT - PLEISTERWERK

Metalen aanslagprofiel

Versterkt de gehele structuur en voorkomt daardoor vervorming.

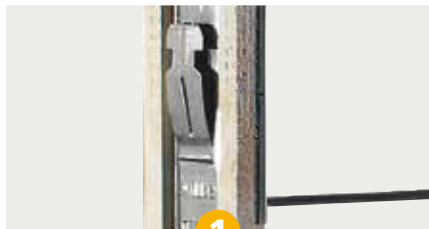

Metalen rechte sponning

De verticale profielen van ECLISSE zijn op bijzondere wijze gevormd van 1,2 mm gegalvaniseerd staal, die de sterkte in hoge mate verhogen en doorbuigen verminderen. Deze zijn absoluut het sterkste die in hun soort verkrijgbaar zijn.

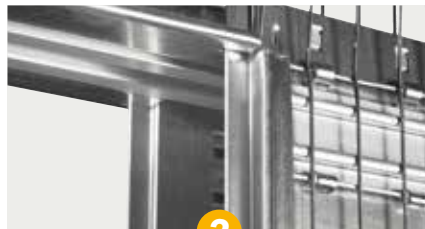

Verwijderbare rail (Gepatenteerd)

Door het gebruik van de gepatenteerde, verwijderbare rail is het mogelijk om het systeem later te motoriseren, of om de deurstoppers te verstellen, of om de deur zelfsluitend te maken. Ook na het afwerken van de wand!

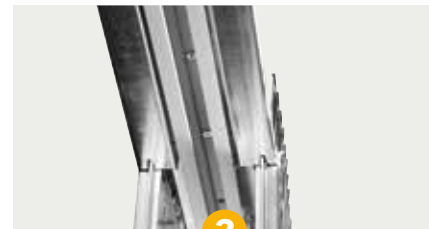

MAKKELIJK TE STUCEN

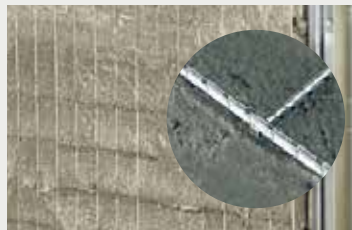

Door de kleine mazen van het stucnet* (25 x 50 mm), ontstaat er een optimale verbinding met het stucwerk.

*Stucnet: een net van gegalvaniseerde staaldraden voor een betere hechting van het pleisterwerk.

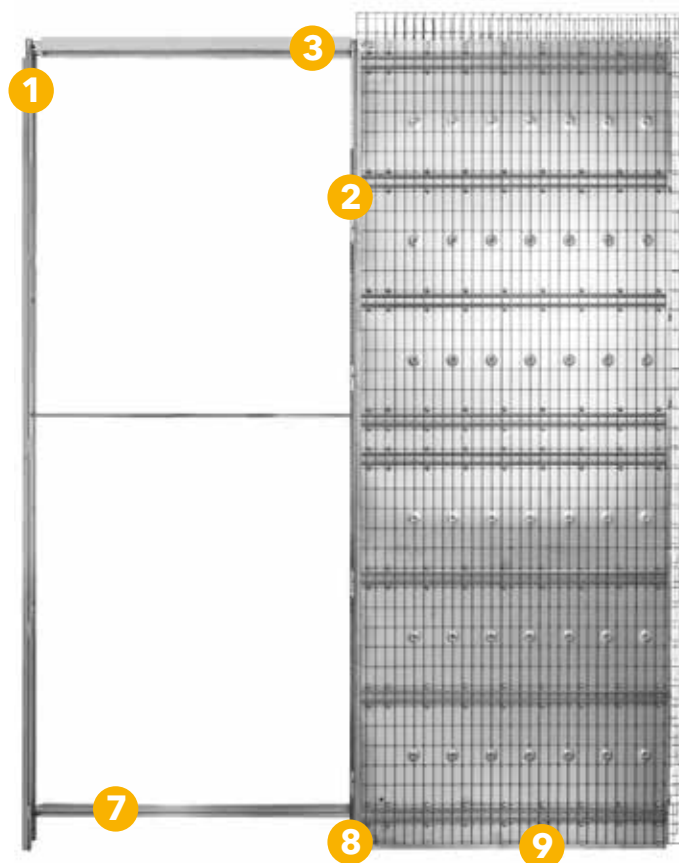

Afstandhouder (gepatenteerd)

Het zorgt voor een stevige verbinding tussen het kozijn en het metalen aanslagprofiel tijdens de installatie. Het garandeert een perfecte gecentreerde positie.

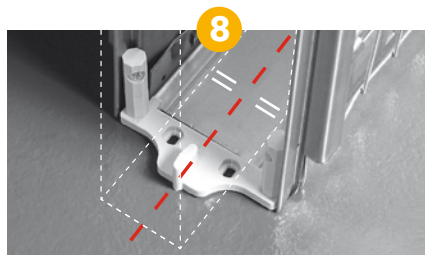

Deurgeleider uit het zicht

Zelfcenterende, onzichtbare deurgeleider van hoogwaardig nylon. Dus geen hinderlijke geleiders op de vloer.



Verwijderbaar onderprofiel (Gepatenteerd)

Deze corrigeert eventuele hoogteverschillen tussen de cassette en de grond.

2 verstelbare deurstoppers

Als je de schuifdeur sluit, wil je niet dat de deur terugschuift in de openingspositie, waardoor er een vervelende lichtspleet zichtbaar wordt. Om dit te voorkomen heeft het ECLISSE-systeem speciaal ontworpen kleine klemmen die de deur in de gesloten positie houden.

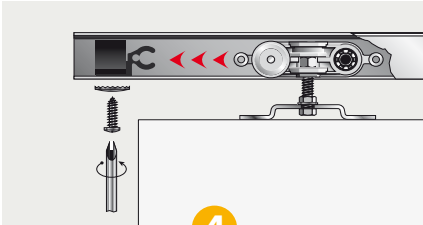

Loopwagens met dubbele rollagers

Vier dichte, chroom stalen lagere in een gesloten rail, zodat ze nooit uit de rail kunnen lopen, zorgen voor een geruisloze en betrouwbare werking; 100 kg max. deurgewicht, 150 kg op verzoek leverbaar.



Het stucnet (50x25 mm) is overmaats

Het verbindt het schuifdeursysteem met de wand en wordt er een integraal onderdeel van. Het biedt betere hechting van het schuifdeursysteem aan de massieve wand en zorgt voor een homogene en resistente afwerking. Het overmaatse stucnet fungeert dus als een verbinding tussen de structuur van het schuifdeursysteem en die van de wand.

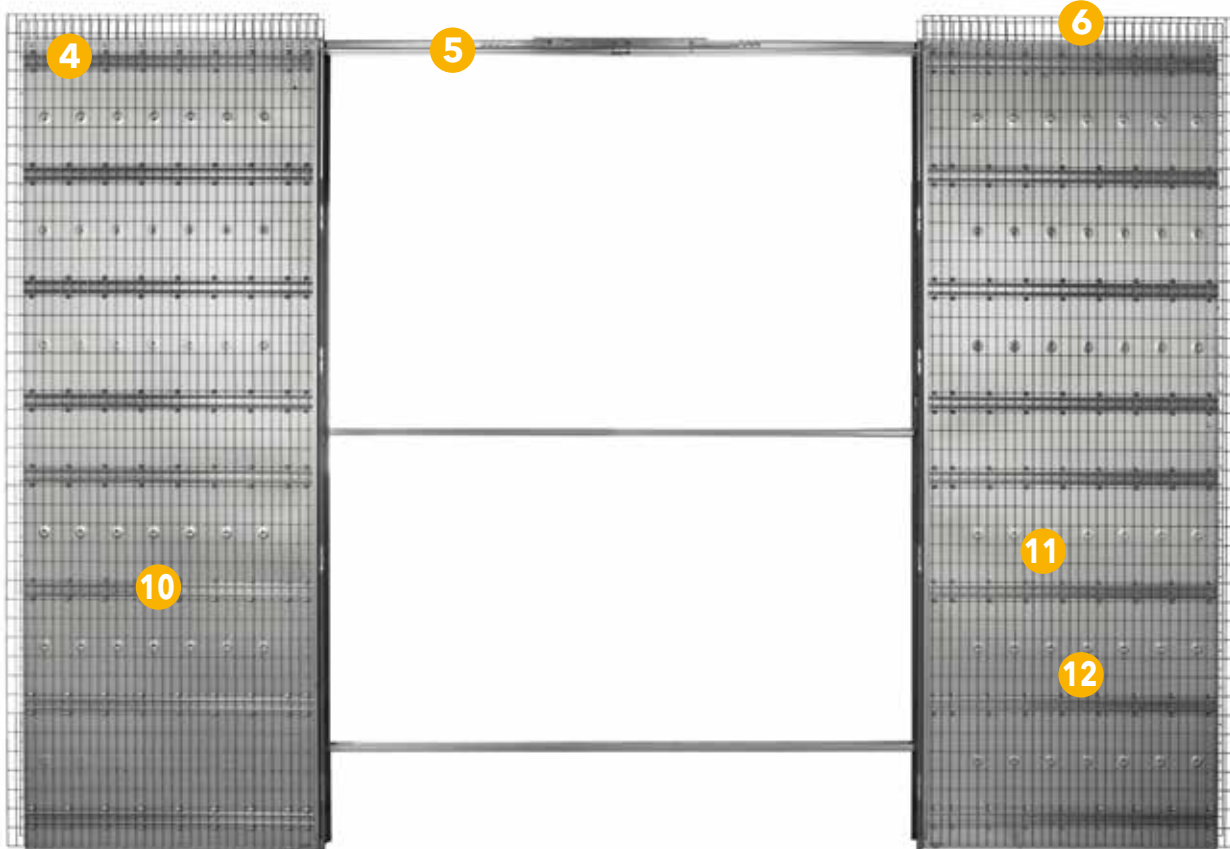
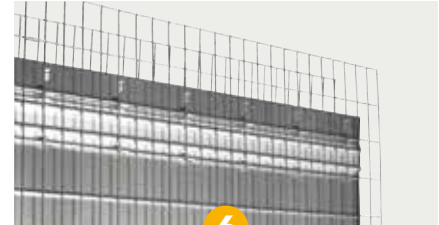

Horizontale versterkte profielen

16 horizontale profielen die aan het stucnet zijn bevestigd, geven de schuifdeur een grote weerstand en stijfheid, zodat deze de spanning die wordt gegenereerd tussen het pleisterwerk en de massieve wand effectief kan opvangen. Robuustheid is essentieel omdat het frame een deel van de wand vervangt.

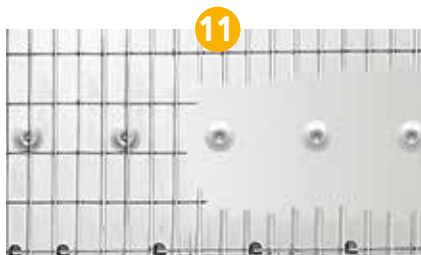

Beplating voorzien van structuur

Een 0,7 mm micro-geribbelde stucnet is verwerkt om de starheid en sterkte te verhogen.

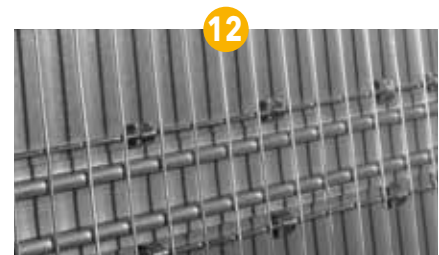

Pleisternet, geproduceerd zonder lassen (gepatenteerd)

Om roest en mogelijke doorslag te voorkomen. Beschikbaar voor ECLISSE UNICO en ESTENSIONE, in afgewerkte wanddiktes 90, 108, 125 en 150 mm (behalve voor "extra grote" versies).

ECLISSE MAATGIDS

HET JUISTE SCHUIFDEURSYSTEEM KIEZEN

Het opmeten voor het schuifdeursysteem is zeer eenvoudig.

Stap 1: Meet de beschikbare ruimte.

Stap 2: Kies het schuifdeursysteem die in die ruimte past.

Stap 3: Is de vrije doorgang onvoldoende? Overweeg dan een aantal alternatieve opties.

Het opmeten voor ECLISSE UNICO SD als voorbeeld.

STAP 1

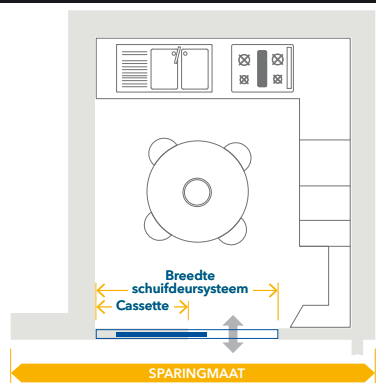

Meet de totale sparing (inbouwruimte) die je hebt.
Het schuifdeursysteem moet in deze sparing passen.

STAP 2

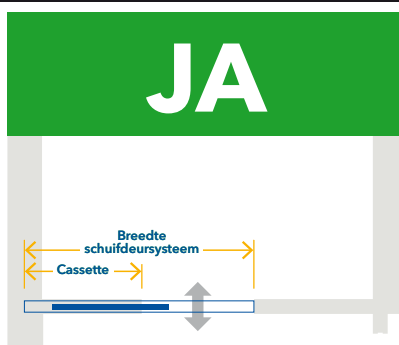

Kijk naar de maattabel en bepaal welke framemaat in de beschikbare ruimte past en welke deurmaat je met dat frame kunt gebruiken.

Voorbeeld 1: Hier is een voorbeeld van model Unico.

De totale sparingmaat = 1800 x 2300 mm.

Afmeting deurpaneel = Wellicht wilt u een zo groot mogelijk standaard deurpaneel gebruiken om de grootst mogelijke doorgangsbreedte te bieden.

Uit de maattabel voor model Unico kun je zien dat de breedste framemaat die in de ruimte past 1697 x 2200 mm is.

Dit levert een max. vrije doorgang van 800 x 2110 mm en vereist een deur van 815 ÷ 835 x 2115 mm om in het schuifdeursysteem te passen.

STAP 3

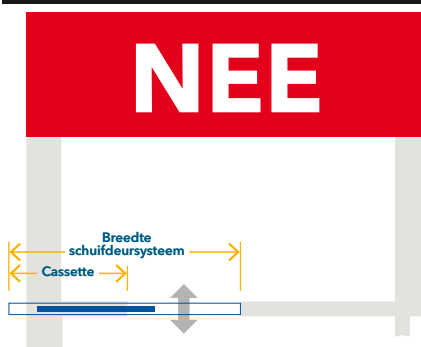

Als je een grotere deur- of doorgangsbreedte wil dan dat het kozijn biedt.

ALTERNATIEVE OPLOSSING

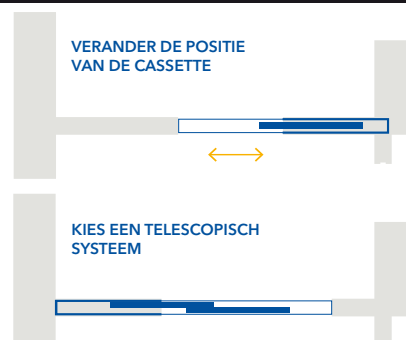

Bedenk aan welke kant je de cassette hebt. Het kan zijn dat het veranderen van de positie van de cassette je een betere oplossing geeft. Als je een grotere doorgangsbreedte nodig hebt, kan een enkel telescopisch systeem je een mogelijke oplossing bieden.

ECLISSE MAATGIDS

METALSTUD EN AFGEWERKTE WANDDIKTE



In deze sectie is het belangrijk te weten dat er veel verschillende maten in gipskartonwanden in de wereld zijn. Deze wanden worden gemaakt met metalstud of houten profielen met daartegenaan de gipskartonplaten bevestigd. De cassette van het schuifdeursysteem vervangt als het ware de metalstud of de houten profielen. Het schuifdeursysteem kan dus voor beiden soorten opbouw worden gebruikt. Op de foto kun je zie hoe dit eruit ziet voordat de gipsplaten worden bevestigd.

MATEN GIPSKARTONWANDEN

Er zijn veel verschillende afgewerkte wanddiktes, ECLISSE heeft ze allemaal!

EUROPESE MATEN VAN GIPSKARTONWANDEN

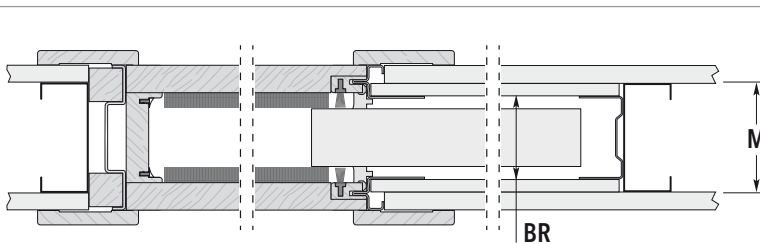

METALSTUD= M	BINNENRUIMTE= BR
70*	54*
75	54
95*	79*
100	79

Afmetingen uitgedrukt in mm.

Door het gipskarton te bevestigen aan het metalstud of houten profielen, bereik je de totale wanddikte. Hierbij een voorbeeld (uitgaande van 12,5mm gipskarton):

- 75mm metalstud + 12,5mm gipskarton aan beide zijden geeft een totale wanddikte van 100mm;
- 100mm metalstud + 12,5mm gipskarton aan beide zijden geeft een totale wanddikte van 125mm.

*Maten die niet terugkomen in de maattabel.

EUROPESE MATEN VOOR PLEISTERWERKWANDEN

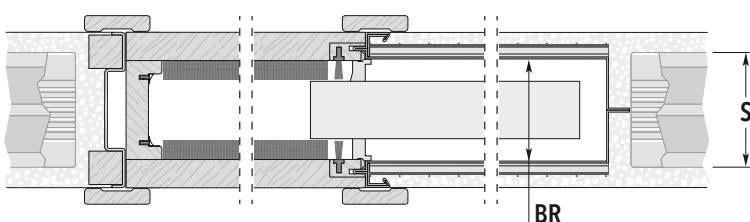

STUCWERK= S	BINNENRUIMTE= BR
60	54
80	72
100	89
120	114

Afmetingen uitgedrukt in mm.

ECLISSE UNICO

GIPSKARTON

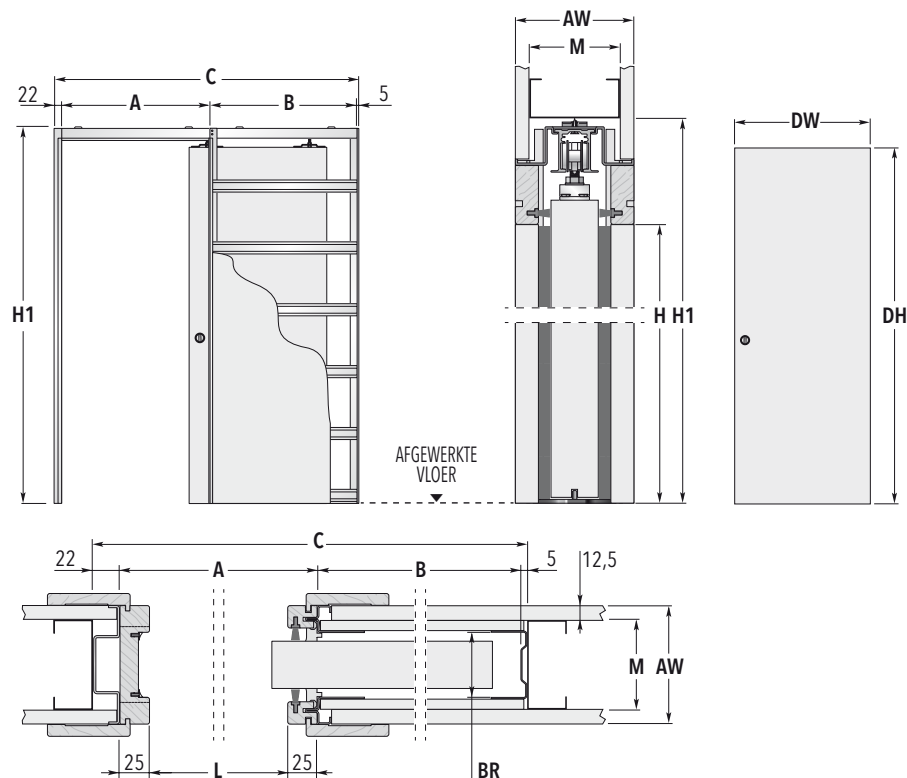

SCHUIFDEURSYSTEMEN VOOR ENKELE DEUR - STANDAARD SCHUIFDEURKOZIJN

LICHTOPENING L x H	INBOUWMATEN			DEURPANEEL*	
	C x H1	A	B	DW	DH
600 x 2010/2110/2310	1294 x 2100/2200/2400	650	617	615 ÷ 635	2015/2115/2315
650 x 2010/2110/2310	1444 x 2100/2200/2400	700	717	665 ÷ 735	2015/2115/2315
700 x 2010/2110/2310	1494 x 2100/2200/2400	750	717	715 ÷ 735	2015/2115/2315
750 x 2010/2110/2310	1644 x 2100/2200/2400	800	817	765 ÷ 835	2015/2115/2315
800 x 2010/2110/2310	1694 x 2100/2200/2400	850	817	815 ÷ 835	2015/2115/2315
850 x 2010/2110/2310	1844 x 2100/2200/2400	900	917	865 ÷ 935	2015/2115/2315
900 x 2010/2110/2310	1894 x 2100/2200/2400	950	917	915 ÷ 935	2015/2115/2315
950 x 2010/2110/2310	2044 x 2100/2200/2400	1000	1017	965 ÷ 1035	2015/2115/2315
1000 x 2010/2110/2310	2094 x 2100/2200/2400	1050	1017	1015 ÷ 1035	2015/2115/2315
1050 x 2010/2110/2310	2244 x 2100/2200/2400	1100	1117	1065 ÷ 1135	2015/2115/2315
1100 x 2010/2110/2310	2294 x 2100/2200/2400	1150	1117	1115 ÷ 1135	2015/2115/2315
1150 x 2010/2110/2310	2444 x 2100/2200/2400	1200	1217	1165 ÷ 1235	2015/2115/2315
1200 x 2010/2110/2310	2494 x 2100/2200/2400	1250	1217	1215 ÷ 1235	2015/2115/2315

AFGEWERKTE WAND= AW	METALSTUD= M	BINNENRUIMTE= BR
100 →	75	54
125 →	100	79

Afmetingen uitgedrukt in mm.

OVERIGE MATEN

Overige maten op aanvraag, max. 2000 x 2900 mm (met tussenmaten van 100 mm in breedte en 50 mm in hoogte)
(De buitenmaten zullen afwijken van bovenstaande tabel).

OPMERKINGEN

- ▶ Bij een schuifdeurkozijn met een binnenmaat van 54 mm, is de max.imale deurdikte 40 mm (inclusief schuifdeurkozijnen voor glazen deuren).
- ▶ Max.imum deurgewicht is 100 kg, op verzoek 150 kg.
- ▶ Het ECLISSE schuifdeurkozijn kan met alle op de markt verkrijgbare binnendeuren worden gecombineerd.
- * De vermelde waarden verwijzen naar houten deurpanelen.

ACCESSOIRES

- ▶ ECLISSE BIAS®
- ▶ ECLISSE BIAS®DS
- ▶ Zelfsluitend systeem
- ▶ Motorisering
- ▶ Geleideprofiel
- ▶ ECLISSE Push&Pull C

ECLISSE ESTENSIONE

GIPSKARTON

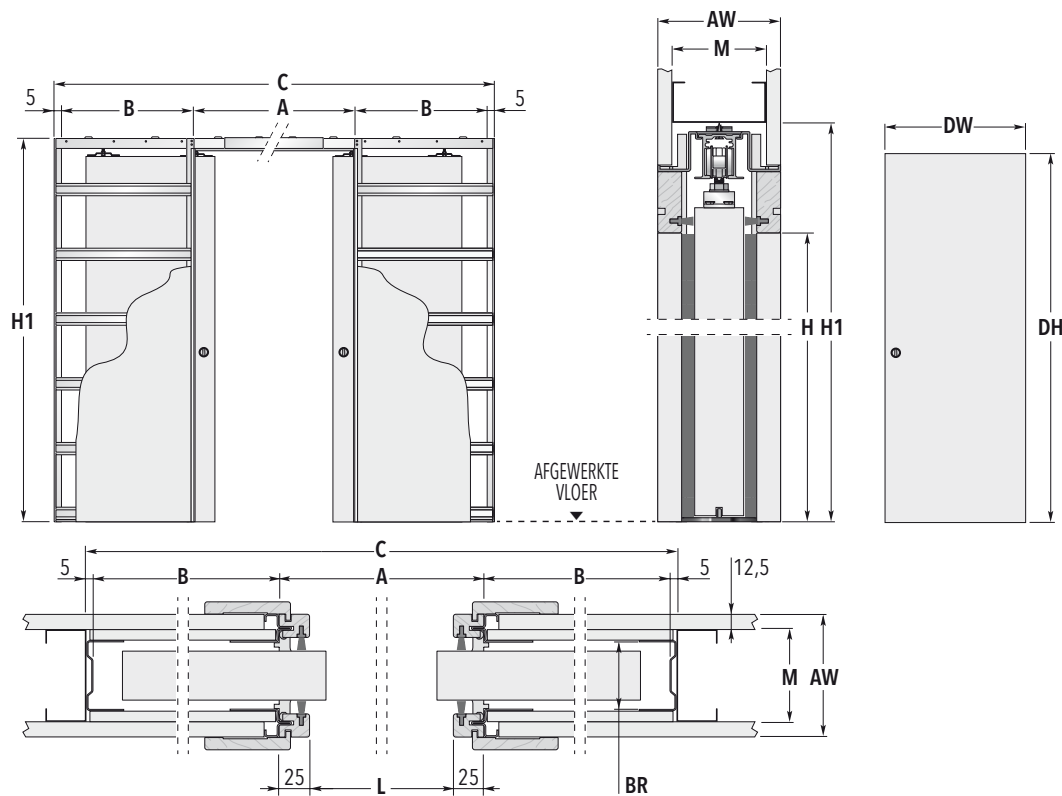

SCHUIFDEURSYSTEMEN VOOR DUBBELE DEUREN - STANDAARD SCHUIFDEURKOZIJN

LICHTOPENING L x H	INBOUWMATEN			DEURPANEEL*	
	C x H1	A	B	DW	DH
1200 x 2010/2110/2310	2494 x 2100/2200/2400	1250	617	615 ÷ 635	2015/2115/2315
1300 x 2010/2110/2310	2794 x 2100/2200/2400	1350	717	665 ÷ 735	2015/2115/2315
1400 x 2010/2110/2310	2894 x 2100/2200/2400	1450	717	715 ÷ 735	2015/2115/2315
1500 x 2010/2110/2310	3194 x 2100/2200/2400	1550	817	765 ÷ 835	2015/2115/2315
1600 x 2010/2110/2310	3294 x 2100/2200/2400	1650	817	815 ÷ 835	2015/2115/2315
1700 x 2010/2110/2310	3594 x 2100/2200/2400	1750	917	865 ÷ 935	2015/2115/2315
1800 x 2010/2110/2310	3694 x 2100/2200/2400	1850	917	915 ÷ 935	2015/2115/2315
1900 x 2010/2110/2310	3994 x 2100/2200/2400	1950	1017	965 ÷ 1035	2015/2115/2315
2000 x 2010/2110/2310	4094 x 2100/2200/2400	2050	1017	1015 ÷ 1035	2015/2115/2315
2100 x 2010/2110/2310	4394 x 2100/2200/2400	2150	1117	1065 ÷ 1135	2015/2115/2315
2200 x 2010/2110/2310	4494 x 2100/2200/2400	2250	1117	1115 ÷ 1135	2015/2115/2315
2300 x 2010/2110/2310	4794 x 2100/2200/2400	2350	1217	1165 ÷ 1235	2015/2115/2315
2400 x 2010/2110/2310	4894 x 2100/2200/2400	2450	1217	1215 ÷ 1235	2015/2115/2315

AFGEWERKTE WAND= AW	METALSTUD= M	BINNENRUIMTE= BR
100 →	75	54
125 →	100	79

Afmetingen uitgedrukt in mm.

OVERIGE MATEN

Overige maten op aanvraag.
max. 4000 x 2900 mm (met tussenmaten van 100 mm in breedte en 50 mm in hoogte) (De buitenmaten zullen afwijken van bovenstaande tabel).

OPMERKINGEN

- ▶ Bij een schuifdeurkozijn met een binnenmaat van 54 mm is de maximale deurdikte 40 mm (inclusief schuifdeurkozijnen voor glazen deuren).
- ▶ Maximum deurgewicht is 100 kg, op verzoek 150 kg.
- ▶ Het ECLISSE schuifdeurkozijn kan met alle op de markt verkrijgbare binnendeuren worden gecombineerd.
- ▶ Voor een snellere levertijd gebruiken wij tweemaal model ECLISSE UNICO i.c.m. koppelprofiel, de inbouwmaat neemt hierdoor met 50 mm in de breedte toe.
- * De vermelde waarden verwijzen naar houten deurpanelen.

ACCESSOIRES

- ▶ Synchroonpakket ESTENSIONE
- ▶ ECLISSE BIAS®
- ▶ ECLISSE BIAS®DS
- ▶ Motorisering
- ▶ Geleideprofiel
- ▶ ECLISSE Push&Pull C

ECLISSE EWOLUTO®

VOORDELEN VAN HET PRODUCT

Het schuifdeursysteem dat functioneert als een muur. ECLISSE EWOLUTO® (gepatenteerd) is het enige systeem dat het mogelijk maakt om de cassettezijde van het schuifdeursysteem te gebruiken om zwaar materiaal aan te bevestigen.

Beschikbaar voor enkele of dubbele deur, alleen verkrijgbaar als stucwerkversie.

Wanneer je weinig ruimte hebt kan zélf s een schuifdeurkozijn een beperking zijn als je geen materiaal aan de cassettezijde kan hangen...

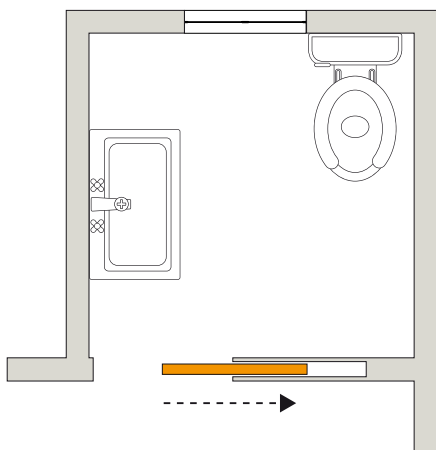

...ECLISSE EWOLUTO® voorkomt dit probleem. Het systeem is extra sterk waardoor ook zwaarder materiaal aan de cassettezijde bevestigd kan worden.

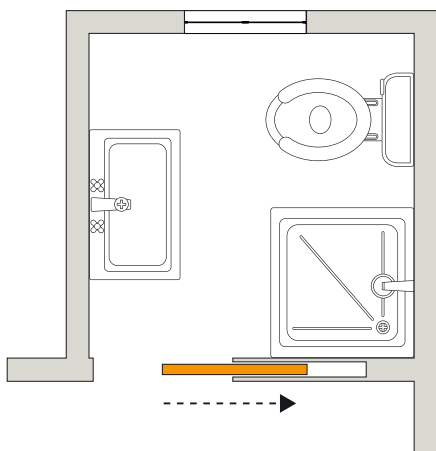

ECLISSE EWOLUTO®
PLEISTERWERK

LICHTOPENING
L=600÷1200 mm
H=1000÷2400 mm



Het EWOLUTO®-systeem is door ECLISSE getest in het CSI-testlaboratorium om de capaciteit van de verticale oppervlakken van het systeem te bepalen.

We hebben besloten om deze tests uit te voeren om een product aan te bieden met oppervlakken waaraan je zonder risico wandkasten, planken, consoles en ander materiaal kunt ophangen. De laadcapaciteit (tweepunts bevestiging) varieert afhankelijk van het type anker en de afstand tussen de muur en het zwaartepunt van het materiaal. Met traditionele mechanische muurankers is een capaciteit van 30 kg (600 mm van de muur) tot 180 kg (tegen de muur) gegarandeerd. Een chemische muurverankerung heeft een betere capaciteit: 60 kg (afstand 600 mm van de muur) tot 360 kg (tegen de muur). Het laadvermogen van een handvat met 4 bevestigingspunten (600mm van de muur) is max. 100 kg indien geïnstalleerd met chemische ankers en draadstang.



TWEEPUNTS BEVESTIGING

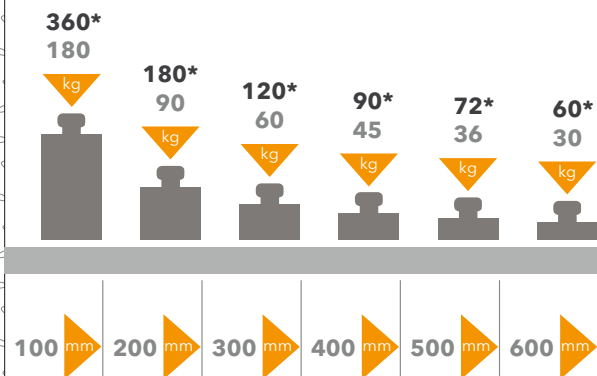

VIERPUNTS BEVESTIGING

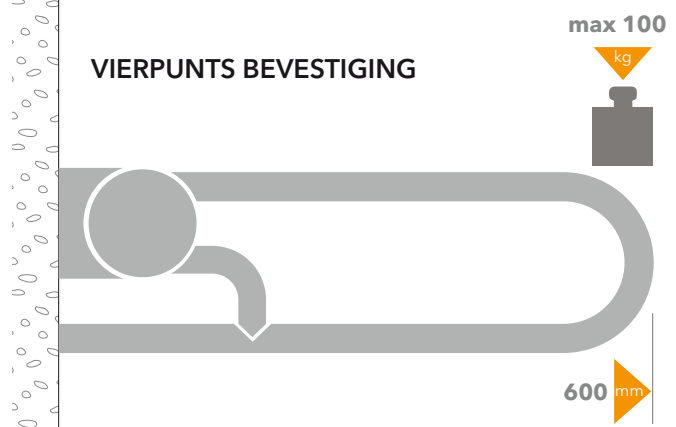

Waarden in de figuren zijn bij benadering. Onze technische afdeling kan de capaciteitswaarden aanpassen naar de behoeften en het type installatie. ECLISSE geeft alleen advies over de manier van verankeren. Voor andere speciale of specifieke toepassingen kan contact opgenomen worden met onze technische afdeling.

ECLISSE EWOLUTO® ESTENSIONE PLEISTERWERK

LICHTOPENING

L=600+600÷1200+1200 mm

H=1000÷2400 mm

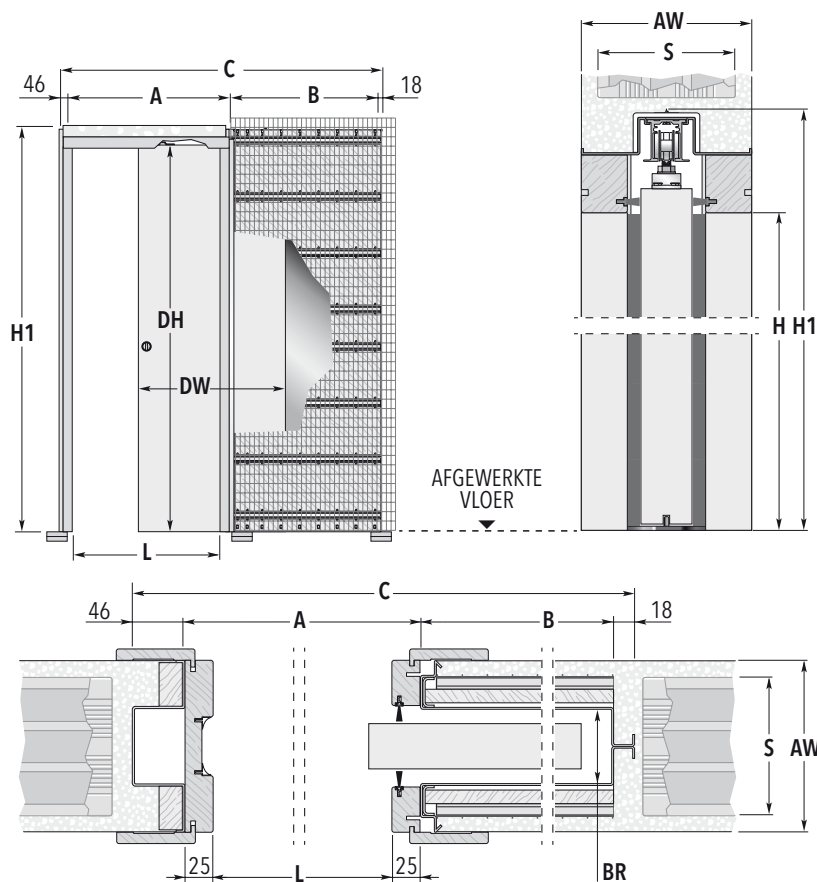

SCHUIFDEURSYSTEMEN VOOR ENKELE DEUR - STANDAARD SCHUIFDEURKOZIJN

LICHTOPENING L x H	INBOUWMATEN		DEURPANEEL*		
	C x H1	A	B	DW	DH
600 x 2000/2100	1376 x 2105/2205	650	662	615 ÷ 635	2010/2110
700 x 2000/2100	1576 x 2105/2205	750	762	715 ÷ 735	2010/2110
800 x 2000/2100	1776 x 2105/2205	850	862	815 ÷ 835	2010/2110
900 x 2000/2100	1976 x 2105/2205	950	962	915 ÷ 935	2010/2110
1000 x 2000/2100	2176 x 2105/2205	1050	1062	1015 ÷ 1035	2010/2110

AFGEWERKTE WAND = AW	STUCWERK = S	BINNENRUIMTE = BR
150	120	63

Afmetingen uitgedrukt in mm.



INFO

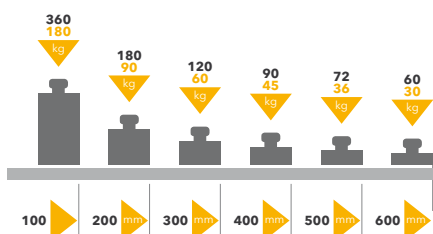

De laadcapaciteit (tweepunts bevestiging) varieert afhankelijk van het type anker en de afstand tussen de muur en het zwaartepunt van het materiaal. Met traditionele mechanische muurankers is een capaciteit van 30 kg (600 mm van de muur) tot 180 kg (tegen de muur) gegarandeerd. Een chemische muurverankering heeft een betere capaciteit: 60 kg (afstand 600 mm van de muur) tot 360 kg (tegen de muur).

Waarden in de figuren zijn bij benadering. Onze technische afdeling kan de capaciteitswaarden aanpassen naar de behoeften en het type installatie. ECLISSE geeft alleen advies over de manier van verankeren. Voor andere speciale of specifieke toepassingen kan contact opgenomen worden met onze technische afdeling.

OVERIGE MATEN

- ▶ Vrije doorgang van 600 tot 1200 mm in de breedte.
- ▶ Vrije doorgang van 1000 tot 2400 mm in de hoogte.
- ▶ Productiematen nemen toe in stappen van 50 mm.

OPMERKINGEN

- ▶ Maximale deurdikte is 45 mm (inclusief diverse kaders van glazen deuren).
- ▶ Maximum deurgewicht is 100 kg, op verzoek 150 kg.
- * De vermelde waarden verwijzen naar houten deurpanelen.

ACCESSOIRES

- ▶ ECLISSE BIAS®
- ▶ ECLISSE BIAS®DS
- ▶ Motorisering
- ▶ Geleideprofiel
- ▶ ECLISSE Push&Pull C

ECLISSE EWOLUTO® ESTENSIONE

PLEISTERWERK

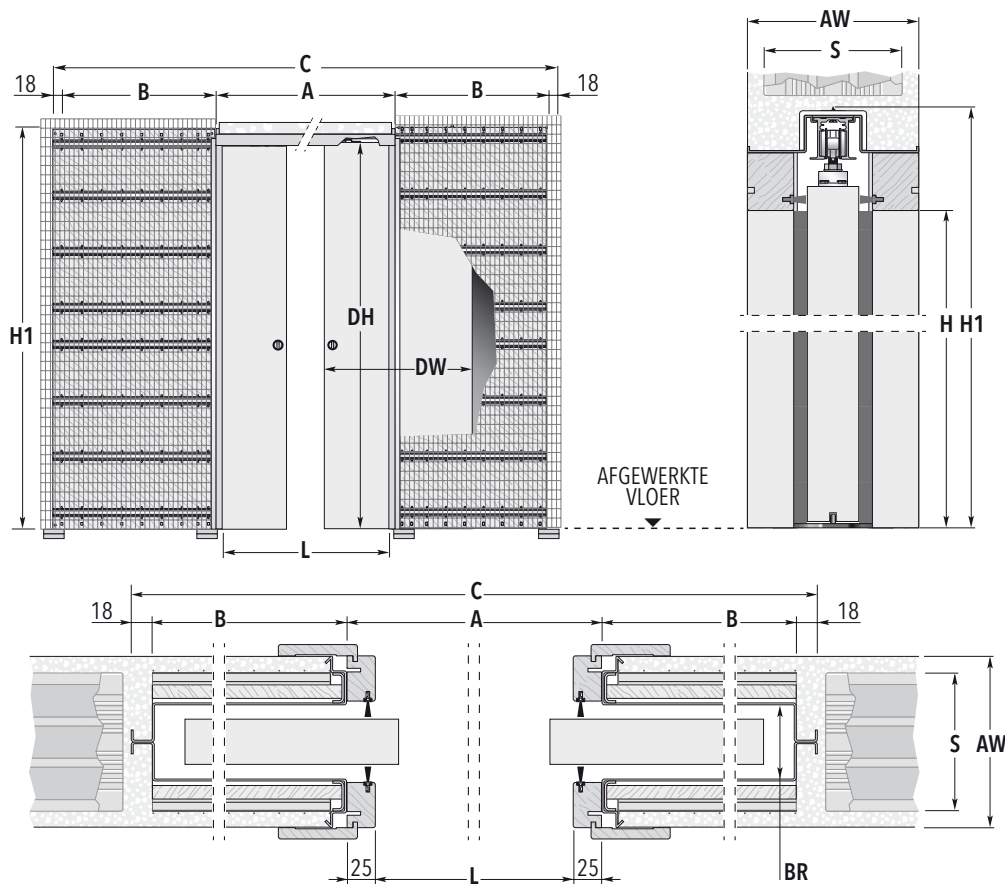

SCHUIFDEURSYSTEMEN VOOR DUBBELE DEUREN - STANDAARD SCHUIFDEURKOZIJN

LICHTOPENING L x H	INBOUWMATEN		DEURPANEEL*			
	C x H1	A	B	DW	DH	
1200 x 2000/2100	2610 x 2105/2205	1250	662	615 ÷ 635	2010/2110	
1400 x 2000/2100	3010 x 2105/2205	1450	762	715 ÷ 735	2010/2110	
1600 x 2000/2100	3410 x 2105/2205	1650	862	815 ÷ 835	2010/2110	
1800 x 2000/2100	3810 x 2105/2205	1850	962	915 ÷ 935	2010/2110	
2000 x 2000/2100	4210 x 2105/2205	2050	1062	1015 ÷ 1035	2010/2110	

AFGEWERKTE WAND= AW	STUCWERK = S	BINNENRUIMTE = BR
150	120	63

Afmetingen uitgedrukt in mm.

i

INFO

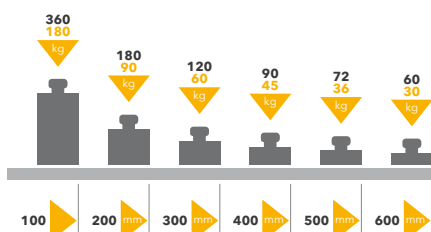

De laadcapaciteit (tweepunts bevestiging) varieert afhankelijk van het type anker en de afstand tussen de muur en het zwaartepunt van het materiaal. Met traditionele mechanische muurankers is een capaciteit van 30 kg (600 mm van de muur) tot 180 kg (tegen de muur) gegarandeerd. Een chemische muurverankering heeft een betere capaciteit: 60 kg (afstand 600 mm van de muur) tot 360 kg (tegen de muur).

Waarden in de figuren zijn bij benadering.

Onze technische afdeling kan de capaciteitswaarden aanpassen naar de behoeften en het type installatie. ECLISSE geeft alleen advies over de manier van verankeren. Voor andere speciale of specifieke toepassingen kan contact opgenomen worden met onze technische afdeling.

OVERIGE MATEN

- ▶ Vrije doorgang van 1000 tot 2400 mm in de breedte.
- ▶ Vrije doorgang van 1000 tot 2400 mm in de hoogte.
- ▶ Productiematen nemen toe in stappen van 50+50 mm (breedte) en 50 mm (hoogte).

OPMERKINGEN

- ▶ Maximale deurdikte is 45 mm (inclusief diverse kaders van glazen deuren).
- ▶ Maximum deurgewicht is 100 kg, op verzoek 150 kg.
- * De vermelde waarden verwijzen naar houten deurpanelen.

ACCESSOIRES

- ▶ Synchroonpakket ESTENSIONE
- ▶ ECLISSE BIAS®
- ▶ ECLISSE BIAS®DS
- ▶ Motorisering
- ▶ Geleideprofiel
- ▶ ECLISSE Push&Pull C

ECLISSE TELESCOPIC

VOORDELEN VAN HET PRODUCT

Twee parallelle deurpanelen die in dezelfde cassette schuiven waardoor een brede doorgang gerealiseerd kan worden in een beperkte ruimte.

Een buitengewone oplossing om te genieten van bredere openingen. Mogelijk tot 4700 mm met 4 parallel schuivende deurpanelen.

Omdat open ruimtes in het hedendaagse design steeds belangrijker worden.





ECLISSE TELESCOPIC UNICO
GIPSKARTON

LICHTOPENING
L=1140÷2340 mm
H=1000÷2600 mm

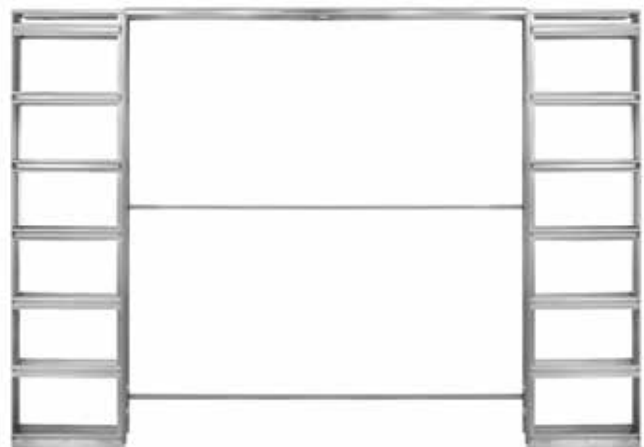

ECLISSE TELESCOPIC ESTENSIONE
GIPSKARTON

LICHTOPENING
L=2300÷4700 mm
H=1000÷2600 mm

ECLISSE
UNICO
ESTENSIONE

ECLISSE
EVOLUTO®

ECLISSE
TELESCOPIC

ECLISSE
CIRCULAR

ECLISSE
UNILATERAL

ECLISSE
HOIST

ECLISSE
TWICE

AFWERKPAKKETTEN

ECLISSE
ACOUSTIC

ECLISSE
SYNTHESIS®
COLLECTIE

ECLISSE
40
COLLECTIE

ECLISSE
PLINT

ECLISSE
DEUR

DEURGARNITUUR

ACCESSOIRES
HARDWARE

ECLISSE
GARANTIE

ECLISSE TELESCOPIC UNICO

GIPSKARTON

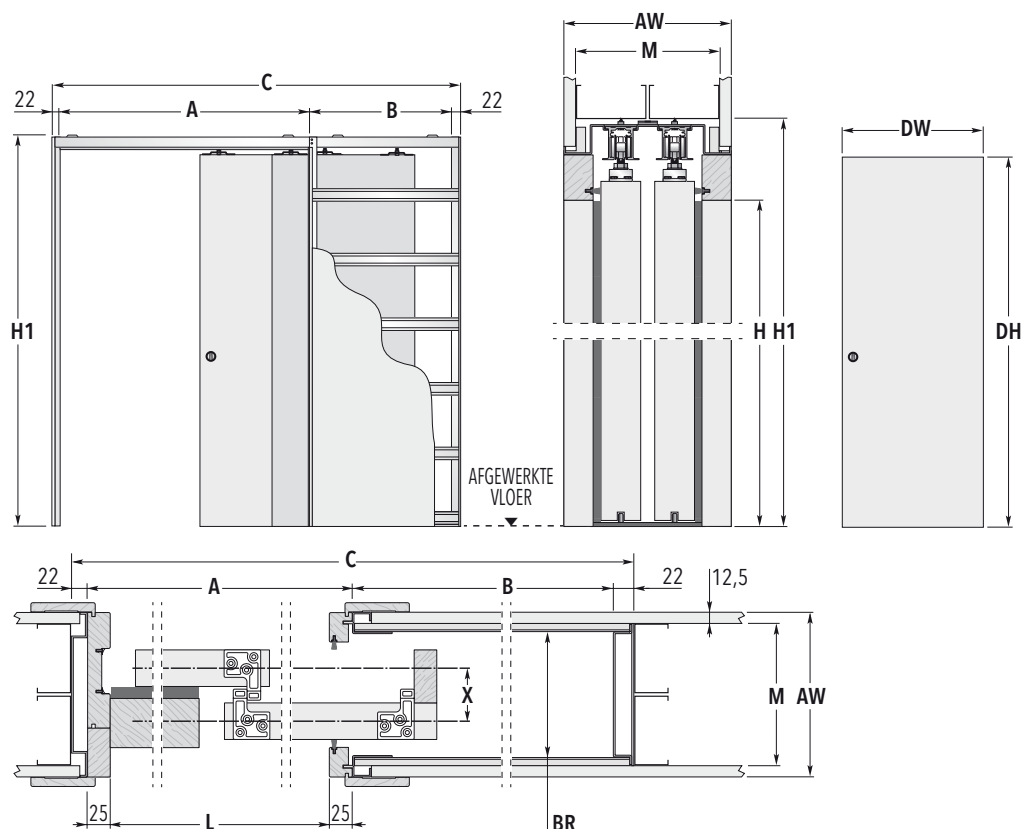

SCHUIFDEURSYSTEEM VOOR TELESCOPISCHE DEUREN - STANDAARD SCHUIFDEURKOZIJN

LICHTOPENING L x H	INBOUWMATEN C x H1	DEURPANEEL*			
		A	B	DW	DH
1140 x 2010/2110/2310	1859 x 2100/2200/2400	1190	625	615 ÷ 635	2015/2115/2315
1340 x 2010/2110/2310	2159 x 2100/2200/2400	1390	725	715 ÷ 735	2015/2115/2315
1540 x 2010/2110/2310	2459 x 2100/2200/2400	1590	825	815 ÷ 835	2015/2115/2315
1740 x 2010/2110/2310	2759 x 2100/2200/2400	1790	925	915 ÷ 935	2015/2115/2315
1940 x 2010/2110/2310	3059 x 2100/2200/2400	1990	1025	1015 ÷ 1035	2015/2115/2315
2140 x 2010/2110/2310	3359 x 2100/2200/2400	2190	1125	1115 ÷ 1135	2015/2115/2315
2340 x 2010/2110/2310	3659 x 2100/2200/2400	2390	1225	1215 ÷ 1235	2015/2115/2315

AFGEWERKTE WAND= AW	METALSTUD= M	BINNENRUIMTE= BR	X
150	→ Wanddikte is 100 mm met aan elke zijde één laag gipsplaat	103	48
180	→ 2x75	134	58

Afmetingen uitgedrukt in mm.

OVERIGE MATEN

- ▶ Vrije doorgang van 1140 tot 2340 mm in de breedte.
- ▶ Vrije doorgang van 1000 tot 2600 mm in de hoogte.

OPMERKINGEN

- ▶ Het maximale draagvermogen van de standaard rolwagens is 100 kg.
- ▶ Maximale deurdikte is 43mm voor AW=180mm en 40mm voor AW=150mm (inclusief diverse kaders van glazen deuren).
- ▶ Wanneer volledig geopend, zullen de deuren iets uit het kozijn steken.
- ▶ Het ECLISSE schuifdeurkozijn kan met alle op de markt verkrijgbare binnendeuren worden gecombineerd.
- * De vermelde waarden verwijzen naar houten deurpanelen.

ACCESSOIRES

- ▶ Synchronpakket voor het ECLISSE TELESCOPIC
- ▶ ECLISSE BIAS®
- ▶ Geleideprofiel

ECLISSE TELESCOPIC ESTENSIONE

GIPSKARTON

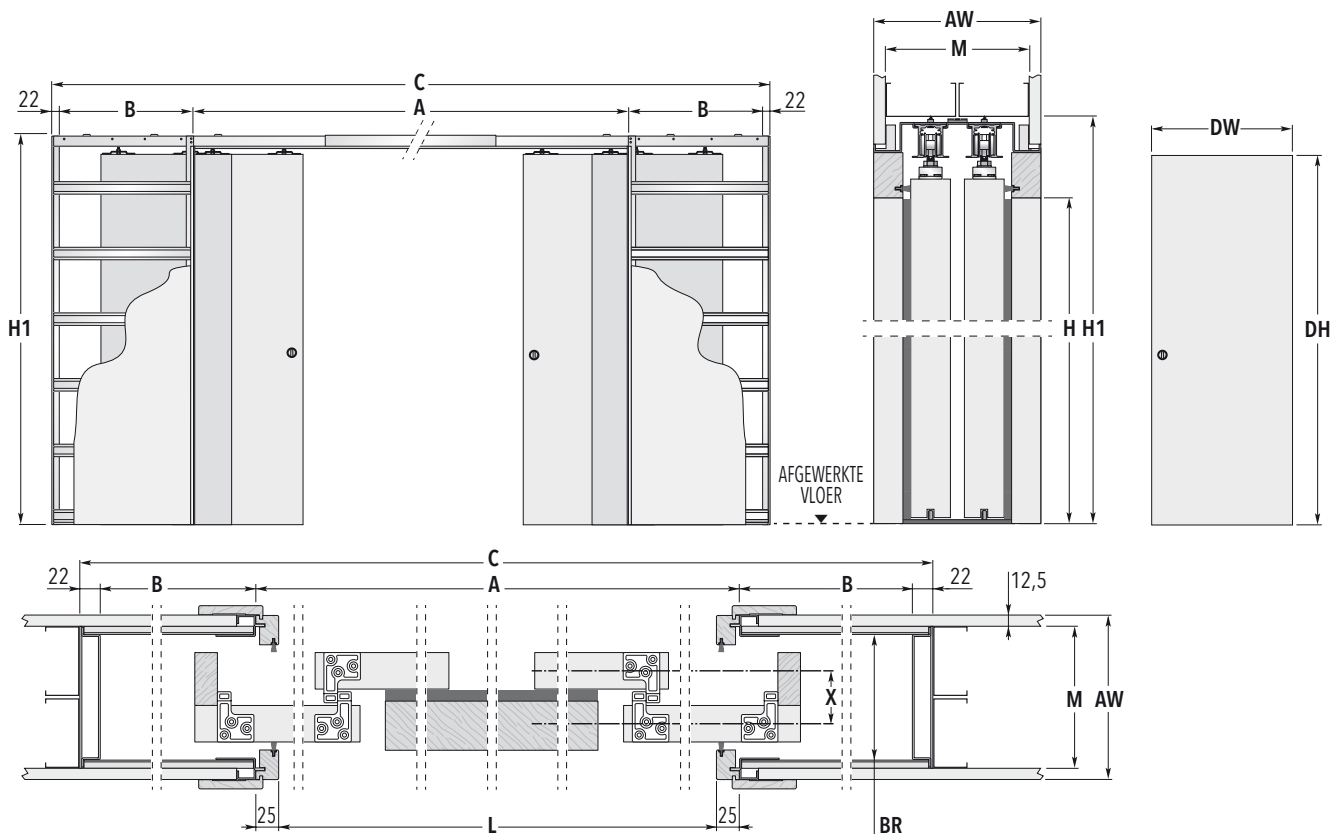

SCHUIFDEURSYSTEEM VOOR DUBBELE TELESCOPISCHE DEUREN - STANDAARD SCHUIFDEURKOZIJN

LICHTOPENING L x H	INBOUWMATEN			DEURPANEEL*	
	C x H1	A	B	DW	DH
2300 x 2010/2110/2310	3644 x 2100/2200/2400	2350	625	615 ÷ 635	2015/2115/2315
2700 x 2010/2110/2310	4244 x 2100/2200/2400	2750	725	715 ÷ 735	2015/2115/2315
3100 x 2010/2110/2310	4844 x 2100/2200/2400	3150	825	815 ÷ 835	2015/2115/2315
3500 x 2010/2110/2310	5444 x 2100/2200/2400	3550	925	915 ÷ 935	2015/2115/2315
3900 x 2010/2110/2310	6044 x 2100/2200/2400	3950	1025	1015 ÷ 1035	2015/2115/2315
4300 x 2010/2110/2310	6644 x 2100/2200/2400	4350	1125	1115 ÷ 1135	2015/2115/2315
4700 x 2010/2110/2310	7244 x 2100/2200/2400	4750	1225	1215 ÷ 1235	2015/2115/2315

AFGEWERKTE WAND= AW	METALSTUD= M	BINNENRUIMTE= BR	X
150	→ Wanddikte is 100 mm met aan elke zijde één laag gipsplaat	103	48
180	→ 2x75	134	58

Afmetingen uitgedrukt in mm.

OVERIGE MATEN

- ▶ Vrije doorgang van 2340 tot 4700 mm in de breedte.
- ▶ Vrije doorgang van 1000 tot 2600 mm in de hoogte.

OPMERKINGEN

- ▶ Het maximale draagvermogen van de standaard rolwagens is 100 kg.
- ▶ Maximale deurdikte is 43mm voor AW=180mm en 40mm voor AW=150mm (inclusief diverse kaders van glazen deuren).
- ▶ Wanneer volledig geopend, zullen de deuren iets uit het kozijn steken.
- ▶ Het ECLISSE schuifdeurkozijn kan met alle op de markt verkrijgbare binnendeuren worden gecombineerd.
- ▶ De vermelde waarden verwijzen naar houten * deurpanelen.

ACCESSOIRES

- ▶ Synchronpakket voor het ECLISSE TELESCOPIC
- ▶ ECLISSE BIAS®
- ▶ Geleideprofiel

ECLISSE **CIRCULAR UNICO**

VOORDELEN VAN HET PRODUCT

Gebogen deurpanelen? Waarom niet? Het is nog steeds mogelijk om een schuifdeursysteem te installeren!

Speciaal hiervoor hebben we model ECLISSE CIRCULAR ontworpen: we kunnen zelfs een deur in een gebogen wand verbergen.

Beschikbaar voor enkele en dubbele deuren.



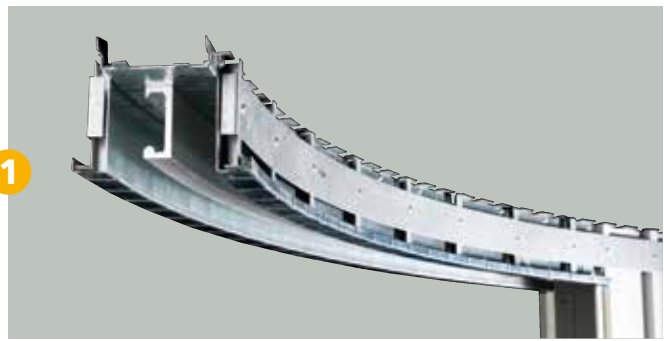

Detail gebogen rails

De dubbele loopwagens zijn speciaal ontworpen voor de gebogen rail en passen in elke radius.



Detail opbouw

Model ECLISSE CIRCULAR is opgebouwd uit een modulaire metalen plaat om zo een perfecte schuifruimte te creëren.



ECLISSE CIRCULAR UNICO
GIPSKARTON

LICHTOPENING
L=600÷1200 mm
H=1000÷2600 mm



ECLISSE CIRCULAR ESTENSIONE
GIPSKARTON

LICHTOPENING
L=600+600÷1200+1200 mm
H=1000÷2600 mm

ECLISSE CIRCULAR UNICO

GIPSKARTON

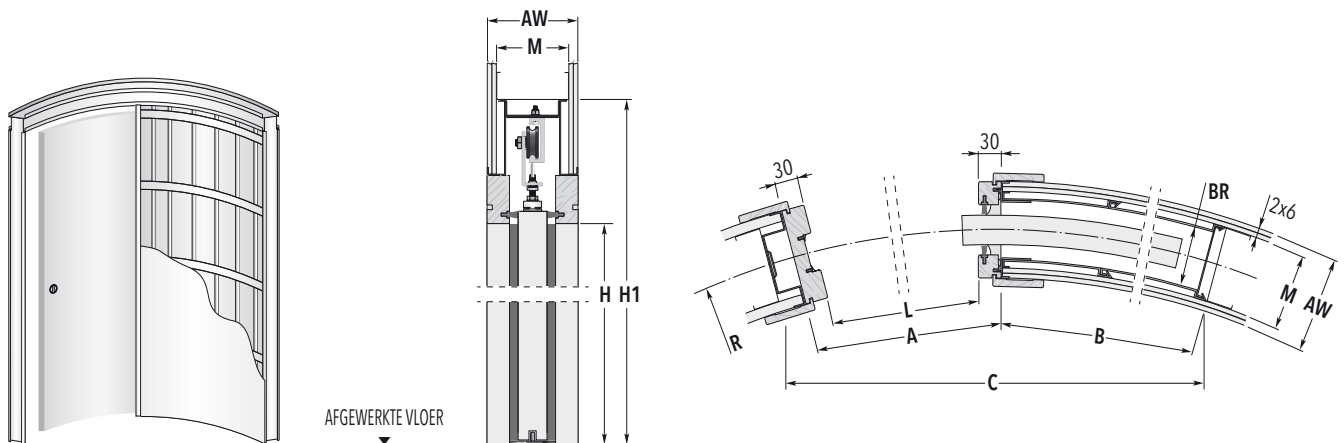

SCHUIFDEURSYSTEEM VOOR GEBOGEN DEUREN - STANDAARD SCHUIFDEURKOZIJN

STRAAL R	LICHTOPENING L x H	INBOUWMATEN		STRAAL R	LICHTOPENING L x H	INBOUWMATEN	
		C x H1	A B			C x H1	A B
1000 →	600 x 2000/2100	1250 x 2158/2258	660 650	1700 →	600 x 2000/2100	1300 x 2158/2258	660 640
	700 x 2000/2100	1390 x 2158/2258	760 735		700 x 2000/2100	1480 x 2158/2258	760 730
	800 x 2000/2100	1545 x 2158/2258	860 860		800 x 2000/2100	1695 x 2158/2258	860 870
	900 x 2000/2100	1650 x 2158/2258	960 940		900 x 2000/2100	1865 x 2158/2258	960 965
	1000 x 2000/2100	1760 x 2158/2258	1060 1055		1000 x 2000/2100	2025 x 2158/2258	1060 1055
1200 →	600 x 2000/2100	1295 x 2158/2258	660 665	1800 →	600 x 2000/2100	1350 x 2158/2258	660 685
	700 x 2000/2100	1450 x 2158/2258	760 755		700 x 2000/2100	1530 x 2158/2258	760 780
	800 x 2000/2100	1600 x 2158/2258	860 840		800 x 2000/2100	1705 x 2158/2258	860 870
	900 x 2000/2100	1770 x 2158/2258	960 970		900 x 2000/2100	1875 x 2158/2258	960 965
	1000 x 2000/2100	1890 x 2158/2258	1060 1055		1000 x 2000/2100	2040 x 2158/2258	1060 1055
1300 →	600 x 2000/2100	1305 x 2158/2258	660 670	2000 →	600 x 2000/2100	1360 x 2158/2258	660 690
	700 x 2000/2100	1470 x 2158/2258	760 760		700 x 2000/2100	1540 x 2158/2258	760 785
	800 x 2000/2100	1625 x 2158/2258	860 850		800 x 2000/2100	1720 x 2158/2258	860 880
	900 x 2000/2100	1775 x 2158/2258	960 935		900 x 2000/2100	1900 x 2158/2258	960 970
	1000 x 2000/2100	1940 x 2158/2258	1060 1065		1000 x 2000/2100	2070 x 2158/2258	1060 1065
1500 →	600 x 2000/2100	1330 x 2158/2258	660 675				
	700 x 2000/2100	1500 x 2158/2258	760 770				
	800 x 2000/2100	1665 x 2158/2258	860 860				
	900 x 2000/2100	1825 x 2158/2258	960 950				
	1000 x 2000/2100	1975 x 2158/2258	1060 1040				

AFGEWERKTE WAND = AW	METALSTUD = M	BINNENRUIMTE = BR
125 →	100	72

Afmetingen uitgedrukt in mm.

OVERIGE MATEN

Kozijnen zijn ook verkrijgbaar in breedtes variërend van 600 mm tot 1200 mm en hoogtes variërend van 1000 mm tot 2600 mm (met tussenmaten van 50 mm).

OPMERKINGEN

- ▶ Straal (R) kan op verzoek worden aangepast mits tussen 1000 en 5000 mm.
- ▶ Maximum deurgewicht is 80 kg.
- ▶ Gebruik 2 gipsplaten van 6 mm dikte.
- ▶ Geef de gewenste schuifrichting op.

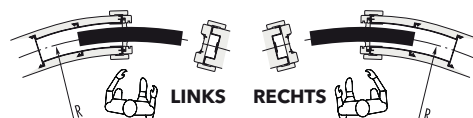

ECLISSE CIRCULAR ESTENSIONE

GIPSKARTON

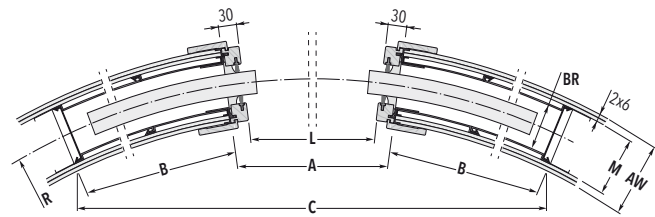
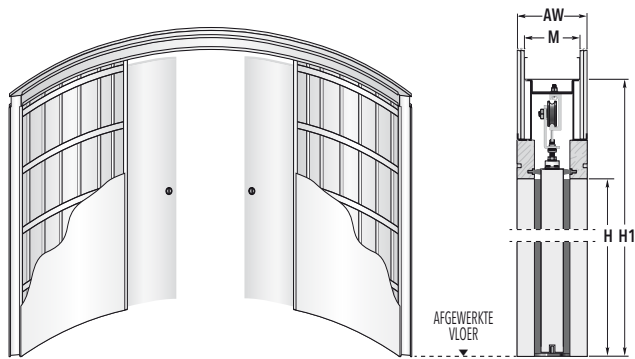

SCHUIFDEURSYSTEEM VOOR DUBBELE GEBOGEN DEUREN - STANDAARD SCHUIFDEURKOZIJN

STRAAL R	LICHTOPENING L x H	INBOUWMATEN		A	B	STRAAL R	LICHTOPENING L x H	INBOUWMATEN		A	B
		C	H1					C	H1		
1000 →	1200 x 2000/2100	1870	2158/2258	1260	695	1700 →	1200 x 2000/2100	2330	2158/2258	1260	640
	1400 x 2000/2100	1840	2158/2258	1460	820		1400 x 2000/2100	2660	2158/2258	1460	780
1200 →	1200 x 2000/2100	2115	2158/2258	1260	665	1800 →	1600 x 2000/2100	2885	2158/2258	1660	870
	1400 x 2000/2100	2265	2158/2258	1460	800		1800 x 2000/2100	3065	2158/2258	1860	965
	1600 x 2000/2100	2295	2158/2258	1660	930		2000 x 2000/2100	3225	2158/2258	2060	1100
1300 →	1800 x 2000/2100	2180	2158/2258	1860	1055	2000 →	1200 x 2000/2100	2355	2158/2258	1260	640
	1200 x 2000/2100	2180	2158/2258	1260	670		1400 x 2000/2100	2685	2158/2258	1460	780
	1400 x 2000/2100	2345	2158/2258	1460	760		1600 x 2000/2100	2930	2158/2258	1660	875
	1600 x 2000/2100	2460	2158/2258	1660	895		1800 x 2000/2100	3135	2158/2258	1860	970
	1800 x 2000/2100	2455	2158/2258	1860	1025		2000 x 2000/2100	3325	2158/2258	2060	1105
1500 →	2000 x 2000/2100	2320	2158/2258	2060	1150	ECLISSE 40 COLLECTIE	1200 x 2000/2100	2385	2158/2258	1260	645
	1200 x 2000/2100	2300	2158/2258	1260	680		1400 x 2000/2100	2760	2158/2258	1460	785
	1400 x 2000/2100	2520	2158/2258	1460	770		1600 x 2000/2100	3030	2158/2258	1660	880
	1600 x 2000/2100	2730	2158/2258	1660	910		1800 x 2000/2100	3275	2158/2258	1860	975
	1800 x 2000/2100	2835	2158/2258	1860	1000		2000 x 2000/2100	3480	2158/2258	2060	1070
2000 x 2000/2100	2875	2158/2258	2060	1130							

AFGEWERKTE WAND = AW

METALSTUD = M

BINNENRUIMTE = BR

125

100

72

Afmetingen uitgedrukt in mm.

OVERIGE MATEN

Kozijnen zijn ook verkrijgbaar in breedtes variërend van 1200 mm tot 2400 mm en hoogtes variërend van 1000 mm tot 2600 mm (met tussenmaten van 50 mm).

OPMERKINGEN

- ▶ Straal (R) kan op verzoek worden aangepast mits tussen 1000 en 5000 mm.
- ▶ Maximum deurgewicht is 80 kg.
- ▶ Gebruik 2 gipsplaten van 6 mm dikte.

ECLISSE UNILATERAL

VOORDELEN VAN HET PRODUCT



Twee tegenoverliggende deuren schuiven in één cassette

ECLISSE UNILATERALE maakt het mogelijk dat twee tegenoverliggende deuren in dezelfde wand schuiven. Het vereist slechts de totale afmeting van een enkel frame, maar er zijn toch twee parallelle deuren die in tegengestelde richting schuiven. Zo kunnen beperkte ruimtes toch optimaal benut worden.



ECLISSE UNILATERAL
GIPSKARTON

LICHTOPENING
L=600+600÷1000+1000 mm
H=1000÷2600 mm

ECLISSE UNILATERAL

GIPSKARTON

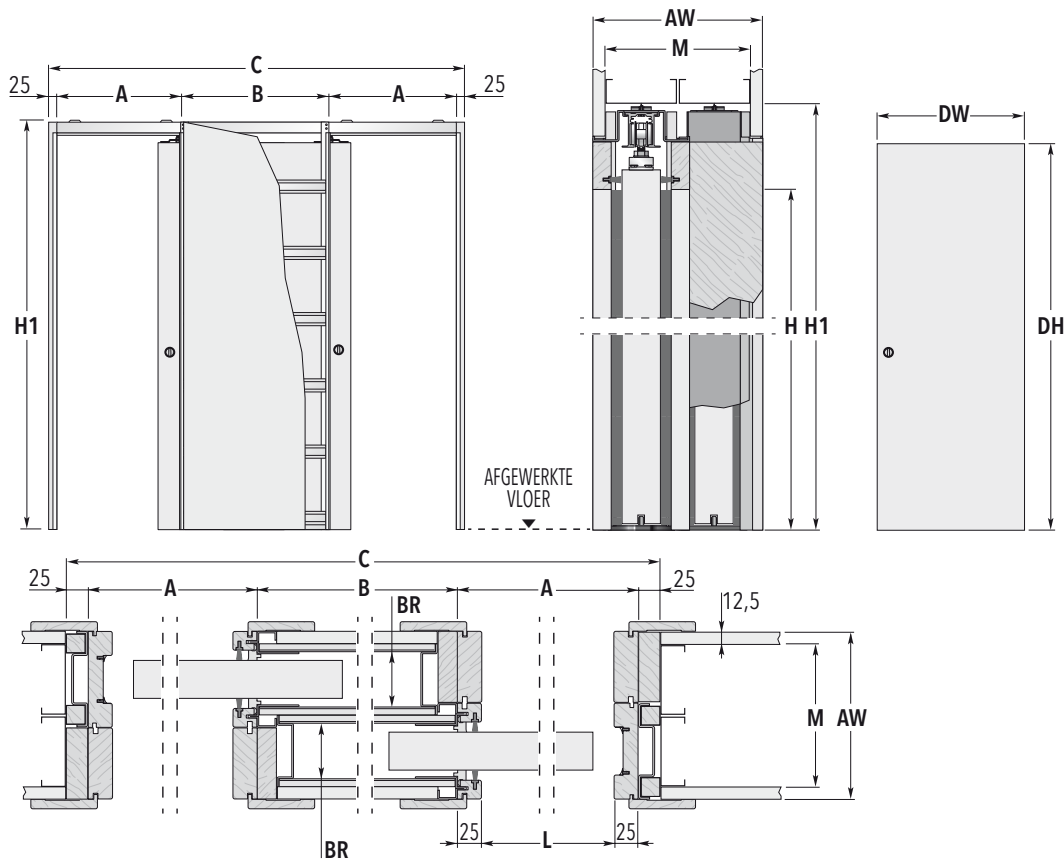

SCHUIFDEURSYSTEEM VOOR CONTRA DEUREN - STANDAARD SCHUIFDEURKOZIJN

LICHTOPENING L x H	INBOUWMATEN			DEURPANEEL*	
	C x H1	A	B	DW	DH
600+600 x 2010/2110/2310	2010 x 2100/2200/2400	650	660	615 ÷ 635	2015/2115/2315
650+650 x 2010/2110/2310	2210 x 2100/2200/2400	700	760	665 ÷ 735	2015/2115/2315
700+700 x 2010/2110/2310	2310 x 2100/2200/2400	750	760	715 ÷ 735	2015/2115/2315
750+750 x 2010/2110/2310	2510 x 2100/2200/2400	800	860	765 ÷ 835	2015/2115/2315
800+800 x 2010/2110/2310	2610 x 2100/2200/2400	850	860	815 ÷ 835	2015/2115/2315
850+850 x 2010/2110/2310	2810 x 2100/2200/2400	900	960	865 ÷ 935	2015/2115/2315
900+900 x 2010/2110/2310	2910 x 2100/2200/2400	950	960	915 ÷ 935	2015/2115/2315
950+950 x 2010/2110/2310	3110 x 2100/2200/2400	1000	1060	965 ÷ 1035	2015/2115/2315
1000+1000 x 2010/2110/2310	3210 x 2100/2200/2400	1050	1060	1015 ÷ 1035	2015/2115/2315

AFGEWERKTE WAND = AW	METALSTUD = M	BINNENRUIMTE = BR
175	2x75	54+54

Afmetingen uitgedrukt in mm.

OVERIGE MATEN

Kozijnen zijn ook verkrijgbaar met breedtes variërend van 600+600 mm tot 1000+1000 mm en hoogtes variërend van 1000 mm tot 2600 mm (met tussenmaten van 50 mm).

OPMERKINGEN

- ▶ Maximum deurgewicht is 100 kg, op verzoek 150 kg.
- ▶ Wanneer de binnenruimte van het kozijn 54 mm is, moet u een deur gebruiken van maximaal 40 mm dikte (inclusief evt. sierlijstjes).
- ▶ Het ECLISSE schuifdeurkozijn kan met alle op de markt verkrijgbare binnendeuren worden gecombineerd.
- * De vermelde waarden verwijzen naar houten deurpanelen.

ACCESSOIRES

- ▶ ECLISSE BIAS®
- ▶ ECLISSE BIAS®DS
- ▶ Zelfsluitend systeem
- ▶ Motorisering
- ▶ Geleideprofiel
- ▶ ECLISSE Push&Pull C

- ▶ Specificeer altijd het gewenste model.



ECLISSE HOIST

OPLOSSINGEN VOOR MINDERVALIDEN TOEGANG



Oplossingen voor mindervaliden toegang Hoist, de oplossing voor mindervaliden, is een variant op de traditionele ECLISSE UNICO en ECLISSE EWOLUTO®. Het kan in combinatie met liftoestellen (al dan niet gemotoriseerd) worden geplaatst. Hoist maakt het mogelijk om alle bouwkundige belemmeringen weg te nemen en profiteert daarbij van alle voordelen van een schuifdeur.

Model Hoist kan gemaakt worden beginnend met een minimale doorgangsbreedte van 900 mm (rekening houdend met het feit dat het deurpaneel 100 mm uitsteekt vanwege de deurgreep, is de netto vrije doorgang 800 mm).

Door het speciale ontwerp van de rail kan er een tillift toegepast worden en is de schuifdeur toch gemakkelijk te sluiten.





Schuifdeursystemen bieden de volgende voordelen: meer ruimte en betere manoeuvreerbaarheid. Natuurlijk krijg je meer bruikbare ruimte en geen geblokkeerde gangen, maar als je een rolstoelgebruiker bent of moeite hebt met manoeuvreren, is het duidelijk veel, veel makkelijker om door een schuifdeur te gaan. De lastige achterwaartse en voorwaartse beweging die nodig is bij een draaideur wordt volledig tenietgedaan. Dit is ook het geval voor iedereen die gebruik maakt van hulpmiddelen of blinde en slechtziende mensen, omdat het gevaar van een half open deur bij een schuifdeur niet bestaat.

DRAAIDEUR

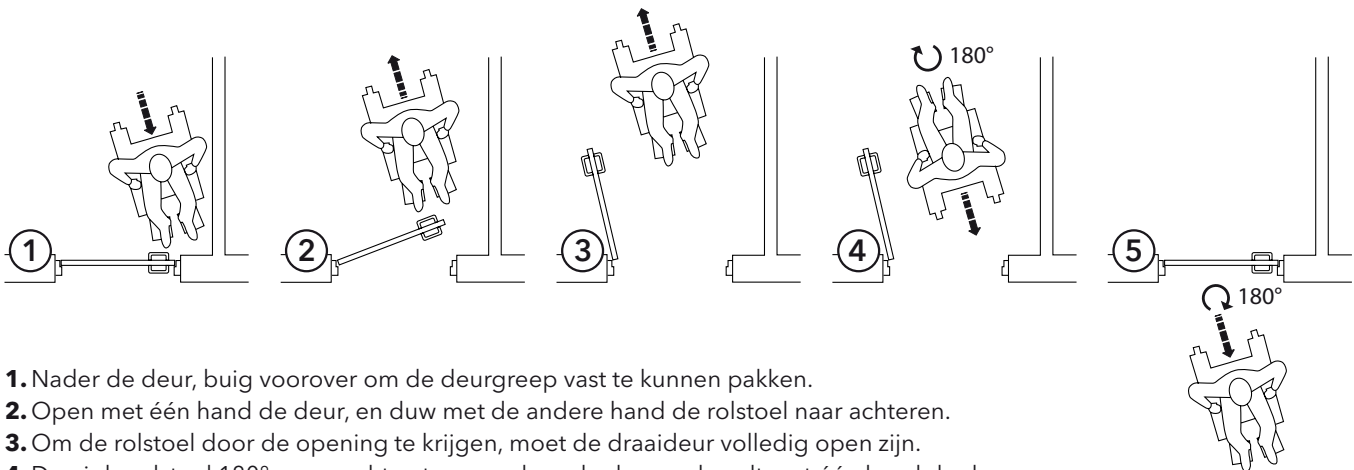

1. Nader de deur, buig voorover om de deurgreep vast te kunnen pakken.
2. Open met één hand de deur, en duw met de andere hand de rolstoel naar achteren.
3. Om de rolstoel door de opening te krijgen, moet de draaideur volledig open zijn.
4. Draai de rolstoel 180° en ga achterstevoren door de deur en houdt met één hand de deurgreep vast om de deur te kunnen sluiten.
5. Draai 180° en ga verder.

SCHUIFDEUR

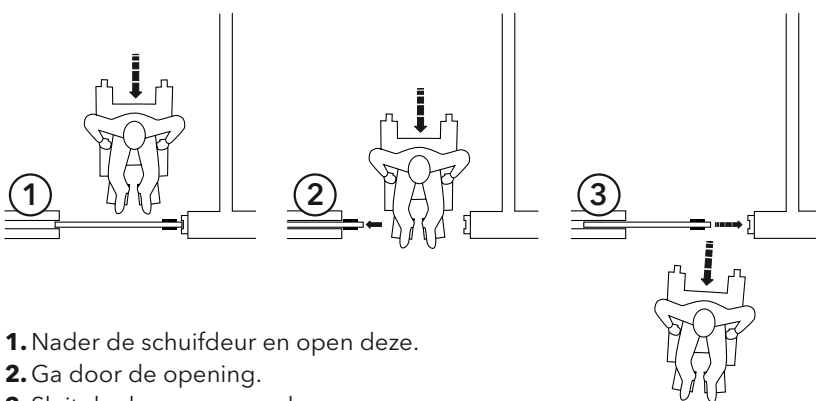

1. Nader de schuifdeur en open deze.
2. Ga door de opening.
3. Sluit de deur en ga verder.

ECLISSE TWICE

VOORDELEN VAN HET PRODUCT

ECLISSE TWICE laat u een schuifdeur transformeren tot een draaideur met een zeer grote opening, simpelweg door het bedienen van een hendel.

Een oplossing die het mogelijk maakt om tijdelijk de vrije doorgang te verdubbelen.

Dit is vooral handig in de gezondheidszorg en in de industrie om de verplaatsing van bedden en apparatuur te faciliteren.





ECLISSE TWICE bestaat uit een geanodiseerde aluminium structuur en twee zijpanelen. Het profiel is verkrijgbaar in aluminium afwerking en gelakt in RAL-kleuren. De panelen zijn gemaakt van spaanplaat klasse E1 bedekt met witte melamine en afgewerkt met ABS, met een grondlaag t.b.v. schilderwerk.

Voor reiniging en onderhoud verwijdert u eenvoudig het zijpaneel dat de structuur bedekt door een enkele schroef onder de greep te verwijderen.

AFWERKPAKKETTEN

AFGEWERKTE WAND 100 - 125 mm

AFWERKPAKKET VOOR HOUTEN DEUREN



AFWERKPAKKET VOOR HARDGLAZEN DEUREN



AFMETINGEN VOOR HOUTEN DEUREN			
		AFGEWERKTE WAND	
		100	125
Ⓐ	X	18	32
	Y	48	48
Ⓑ	X	19	32
	Y	25	25
Ⓒ	X	100	125
	Y	25	25

Afmetingen uitgedrukt in mm

AFMETINGEN VOOR HARDGLAZEN DEUREN			
		AFGEWERKTE WAND	
		100	125
Ⓐ	X	32	43
	Y	48	48
Ⓑ	X	32	43
	Y	25	25
Ⓒ	X	99	125
	Y	25	25

Afmetingen uitgedrukt in mm

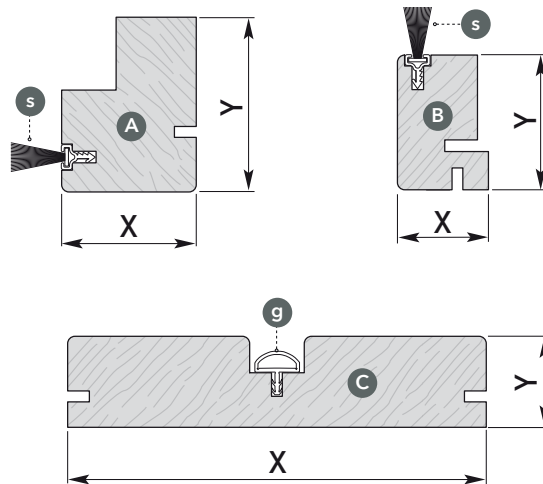
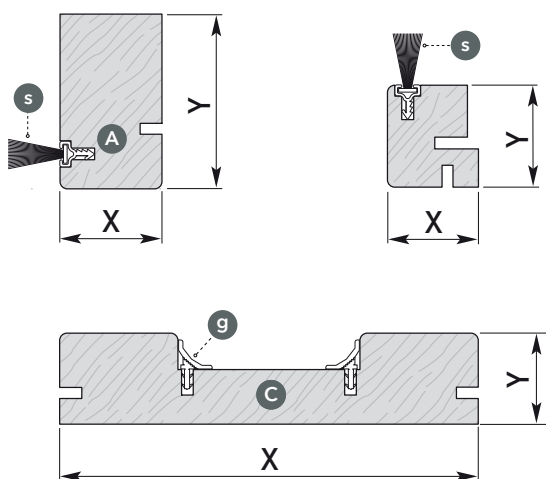

AFWERKPAKKETTEN

AFGEWERKTE WAND 100 - 125 mm

Het Tanganika afwerkpakket is uitermate geschikt om een persoonlijk tintje aan het ECLISSE schuifdeursysteem te geven. Het pakket bevat uitsluitend de meest noodzakelijke ingrediënten om het systeem probleemloos te laten lopen. Door zelf de architraven en de kleur te bepalen krijgt u de meest optimale schuifdeur oplossing in uw woning. Naast het Tanganika afwerkpakket zijn ook complete afwerkpakketten, met architraven, verkrijgbaar met hout als basis en een kunststof CPL toplaag in o.a. de kleur wit (RAL9010). Overige decoren op aanvraag.

Let op: het tanganika afwerkpakket moet met siliconen kit worden gemonteerd op het metalen frame. Gebruik NOOIT montage kit.

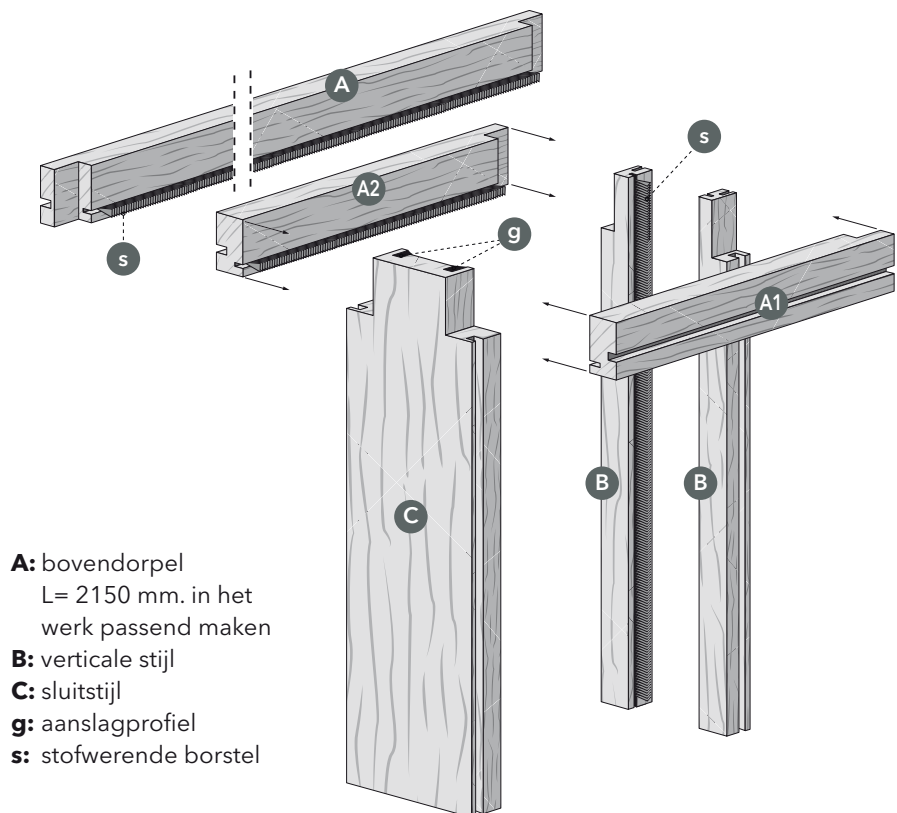

ENKELDEURS

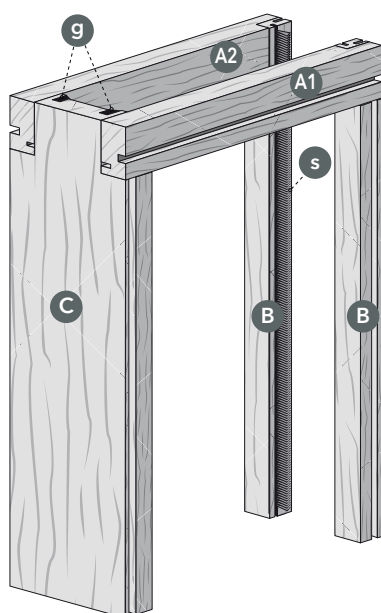

DUBBELDEURS

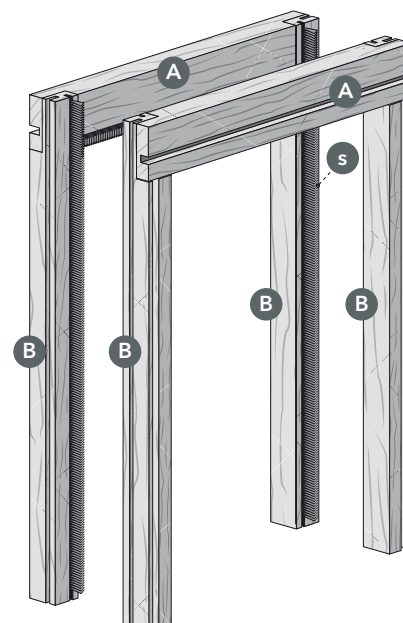

ACOUSTIC

STILTE HEEFT MEER RUIMTE

STILTE HEEFT MEER RUIMTE

De ECLISSE R&D-afdeling heeft ECLISSE ACOUSTIC ontwikkeld, het schuifdeursysteem met geluiddempende eigenschappen. ECLISSE ACOUSTIC is speciaal ontworpen om het lawaai tussen de kamers te verminderen. Het biedt alle voordelen van een schuifdeursysteem maar met het comfort van minder geluid.



open deur

1

gesloten deur

open deur

2

gesloten deur

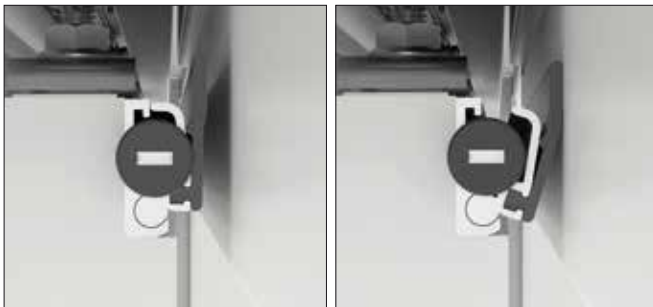

Tochtstrip boven

In de bovenste frezingen van het akoestische deurpaneel wordt een tochtstrip geactiveerd wanneer de deur gesloten is. Dankzij de hoogwaardige materialen behoudt het systeem het oorspronkelijke akoestische prestatieniveau.

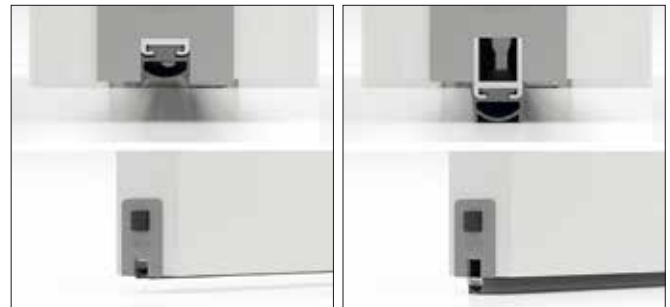

Tochtstrip onder

In de onderste frezingen van het akoestische deurpaneel, komt een tochtstrip omlaag of omhoog bij elke opening / sluiting van de deur. De afgeronde en flexibele vorm zorgt voor een nauwkeurige afsluiting.

REFERENTIE NORMEN

Akoestische isolatie 38 Db (-1; -3)

"Getest met perfect geplaatst frame, afmeting 890x2030 mm met deurkommen."

Referentienormen

UNI EN ISO 10140 - 2 Laboratoriummeting van geluidsisolatie in gebouwen en bouwelementen.

Deel 2: Meting van isolatie luchtgeluid.

UNI EN ISO 717 - 1 Evaluatie van geluidsisolatie in gebouwen en bouwelementen.

Deel 1: Isolatie van luchtgeluid.



Deurpaneel

- 5** De speciale opbouw van de deur garandeert een hoge geluidsisolatie. De akoestische schuifdeur is 40 mm dik en wordt standaard meegeleverd met de accessoires. De deur is verkrijgbaar in gelakte RAL-kleuren of onbehandeld.

Afwerkpakket & Architraven

- 6** De akoestische afwerking is al gefreesd en klaar om de akoestische rubbers te monteren.

open deur

3

gesloten deur

open deur

4

gesloten deur

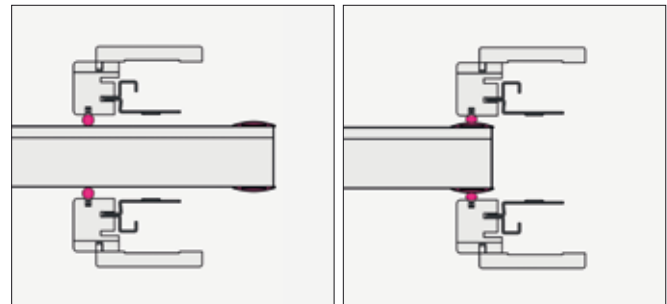
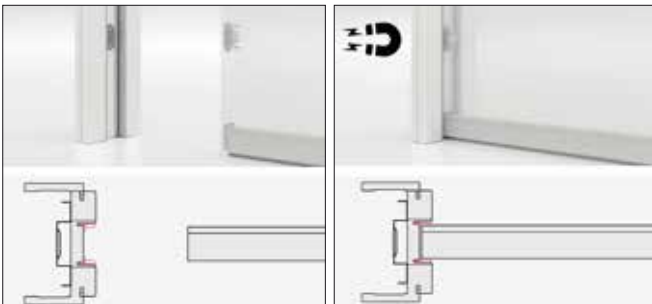

Magneten

De magneten worden geplaatst op het deurpaneel en op de deurstijl. Ze zorgen voor een perfecte sluiting van de schuifdeur.

Akoestische rubberen dichtingen

Worden gemonteerd op het deurpaneel en het afwerkpakket en sluiten de deur, in zijn volledige omtrek, af. Hierdoor worden alle geluidslekken afgesloten. De akoestische rubbers zijn verkrijgbaar in wit en zwart.

BESCHIKBARE MODELLEN, AFMETINGEN & ACCESSOIRES

Beschikbare modellen & afmetingen

ECLISSE ACOUSTIC is te gebruiken voor zowel pleisterwerk als gipskarton voor de modellen ECLISSE UNICO (wanddiktes 125 en 150 mm), ECLISSE LUCE & ECLISSE EWOLUTO®. Met breedtes van 600 tot 1000 mm en hoogtes van 2000 tot 2400mm.

Beschikbare Accessoires

ECLISSE BIAS®
ECLISSE BIAS® DS

ACOUSTIC

ACOUSTIC KIT - TOEPASSINGEN GIPSKARTON



ECLISSE UNICO met 1 laag gips - Totale wanddikte 125mm

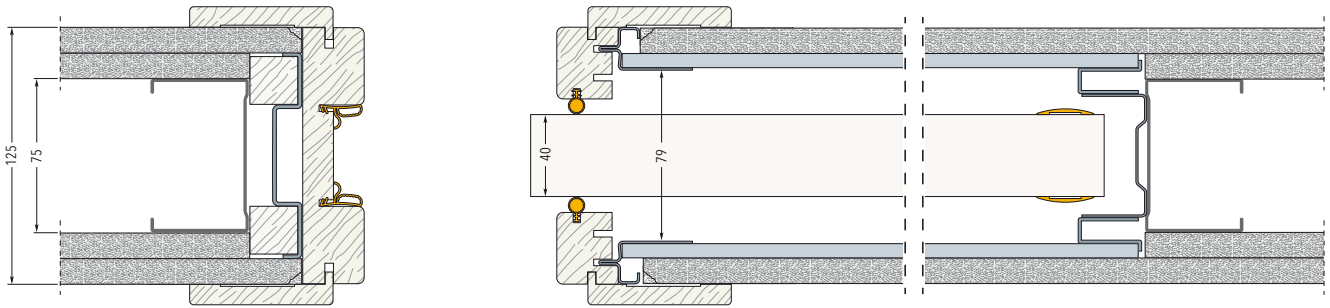

ECLISSE UNICO met 2 lagen gips - Totale wanddikte 125mm

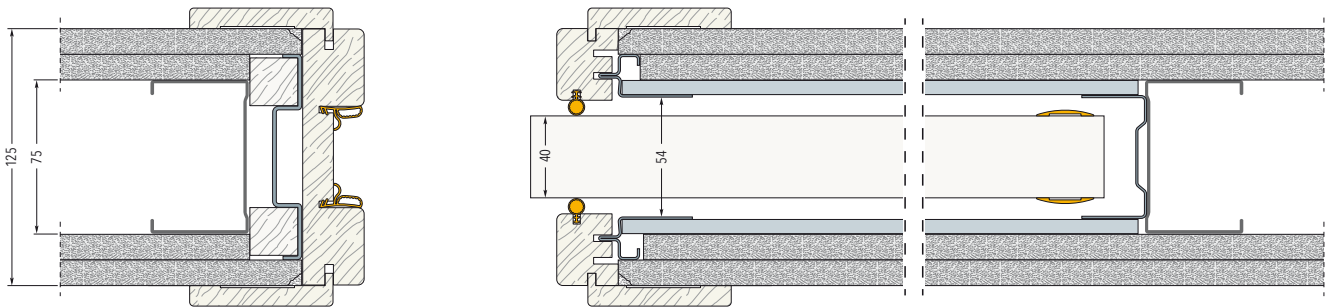

ECLISSE UNICO met 2 lagen gips - Totale wanddikte 150mm

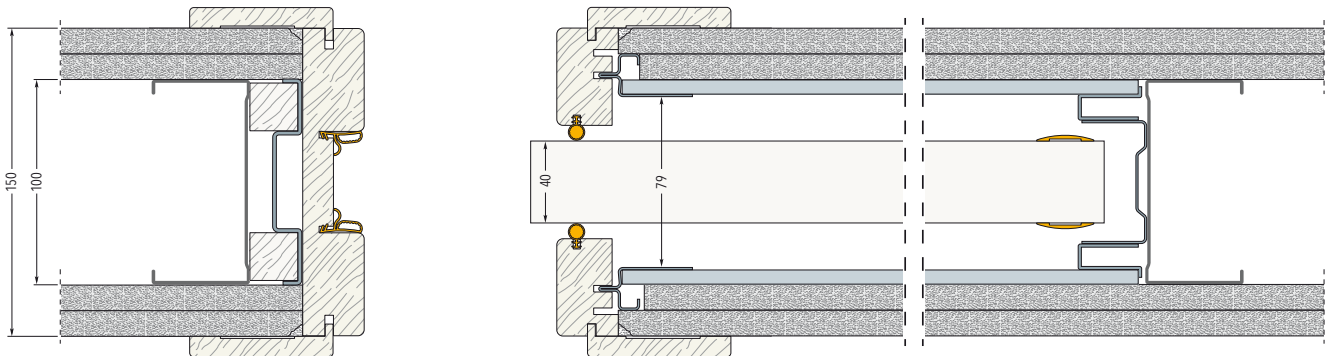

ECLISSE UNICO ESTENSIONE

ECLISSE EWOLUTO®

ECLISSE TELESCOPIC

ECLISSE CIRCULAR

ECLISSE UNILATERAL

ECLISSE HOIST

ECLISSE TWICE

AFWERPKAKETTEN

ECLISSE ACOUSTIC

ECLISSE SYNTESIS® COLLECTIE

ECLISSE 40 COLLECTIE

PLINT

ECLISSE DEUR

DEURGARNITUUR

ACCESSOIRES HARDWARE

ECLISSE GARANTIE

ECLISSE SYNTESIS® COLLECTIE

GEEN LIJSTWERK



ECLISSE
SYNTESIS® LINE SD
Lijstloze schuifdeursystemen voor enkele deuren, geen houten afwerkpakket, geen architraven

62



ECLISSE
SYNTESIS® LINE DD
Lijstloze schuifdeursystemen voor dubbele deuren, geen houten afwerkpakket, geen architraven

64



ECLISSE
SYNTESIS® LUCE SD
Lijstloze schuifdeursystemen met kabelgoot voor enkele deuren

68



ECLISSE
SYNTESIS® LUCE DD
Lijstloze schuifdeursystemen met kabelgoot voor dubbele deuren

70



ECLISSE
SYNTESIS® LINE BATTENTE SD
Onzichtbare draaideuren, vlak met de wand

76



ECLISSE
SYNTESIS® LINE BATTENTE DD
Dubbele onzichtbare draaideuren, vlak met de wand

79



ECLISSE
**SYNTESIS® LINE BATTENTE
TRAPEZIUM**

De ideale oplossing voor schuine
plafonds, zolders of ruimtes onder
de trap

80



ECLISSE
**SYNTESIS® LINE BATTENTE
ELEKTRISCHE SLUITPLAAT**

Onzichtbare draaideur met
voorbereiding voor elektrische sluitplaat

81



ECLISSE
SYNTESIS® AREO

Onzichtbare toegangsluiken,
openingen en deuren

82



ECLISSE
MIMESI

Aluminium beschermingsprofielen

85



ECLISSE
PLINT

Profielen voor verdeckte plinten

103

ECLISSE SYNTESIS® COLLECTIE

GEEN LIJSTWERK

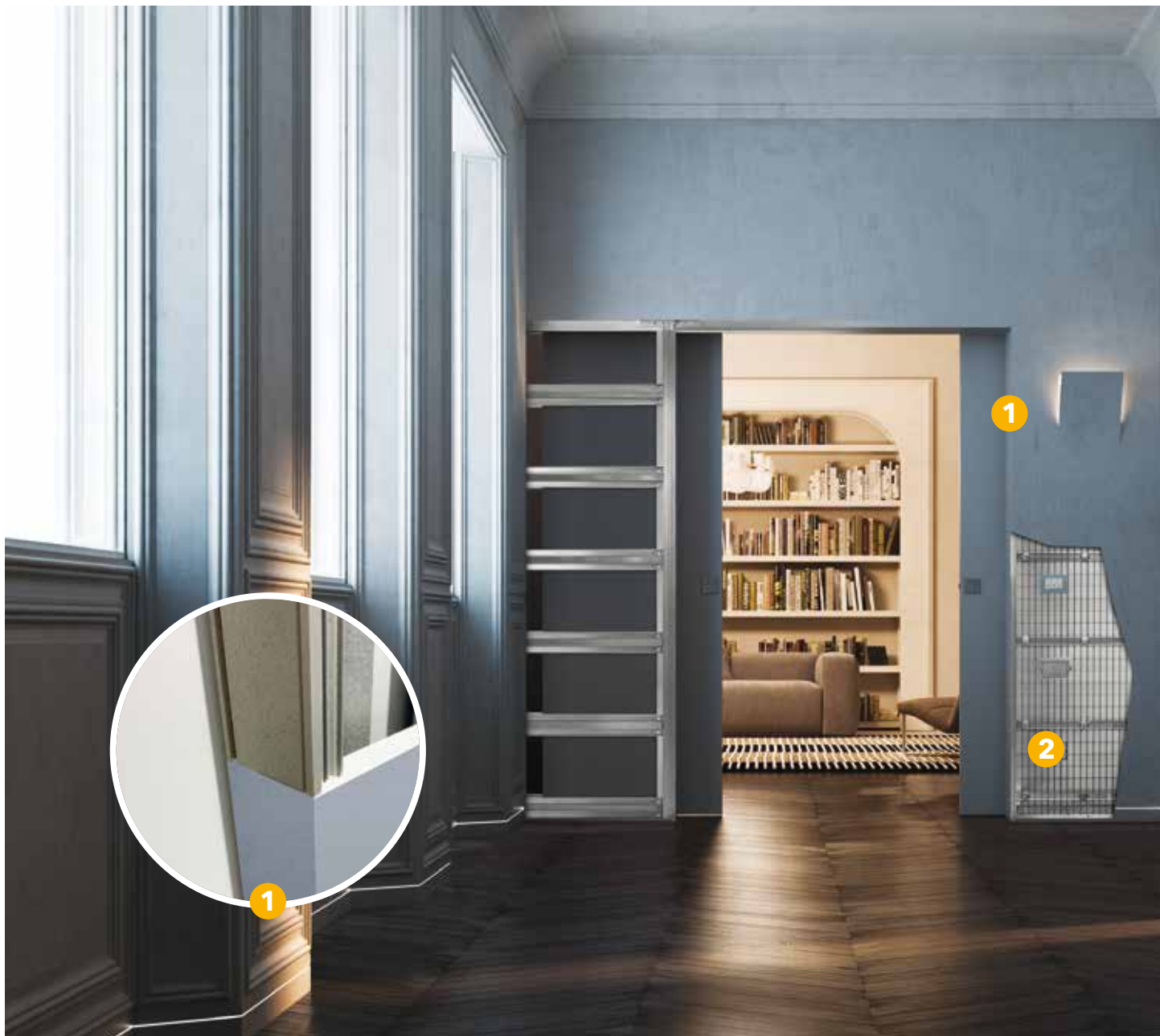

1

LIJSTLOOS SCHUIFDEURSYSTEEM

De nieuwe met hars gecoate profielen hebben een veel dunnere laag pleisterwerk langs de omtrek van de deuropening, waardoor de droogtijd afneemt.

2

GEPATENTEERD SYSTEEM MET KABELGOOT

In dit systeem kunnen 10 inbouwdozen worden geplaatst (5 aan elke zijde).



Een schuifdeursysteem zonder omlijsting, een "onzichtbare" draaideur met onzichtbaar kozijn en een plintstelsysteem waardoor plinten in één lijn lopen met de wand

3

ONZICHTBARE DRAAIDEUREN

ECLISSE draaideuren zijn klaar om geschilderd te worden of om te behangen in dezelfde stijl als de muur. De ingebouwde stabilisatiestang zorgt ervoor dat de deur altijd perfect in lijn loopt met de wand.

4

VERDEKTE PLINT

ECLISSE heeft een systeem ontwikkeld waardoor plinten in één lijn kunnen lopen met de wand. Er is zelfs een mogelijkheid tot aanbrengen van LED verlichting!

5

ONZICHTBARE OPBERGERS

Electriciteitskabels, sanitair en servicecompartimenten kunnen nu worden verborgen en in de muur worden geïntegreerd. Met push & pull of met sleutel.

ECLISSE SYNTESIS® LINE

VOORDELEN VAN HET PRODUCT

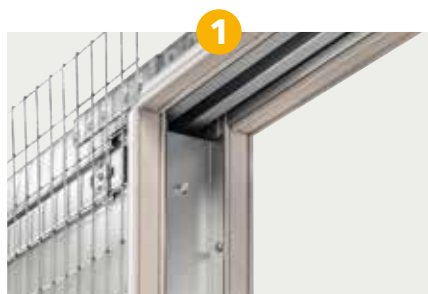

Met hars gecoate profielen met geïntegreerde structuur

Verticale versterkte profielen, de bovendorpel en het metalen aanslagprofiel zijn voorbehandeld met een speciale hars die de hechting van de laatste afwerklaag bevordert.

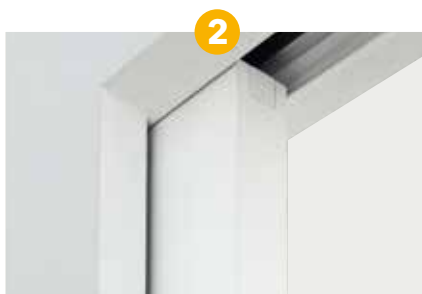

Bovenste afdichtingen

De horizontale afdichtingen kunnen hetzelfde worden afgewerkt als de muur, om zo een perfect esthetisch resultaat te krijgen.



Verbeterde achterophanging en gecentreerde deurgeleider (gepatenteerd)

Het inbouwen van de deur is een stuk eenvoudiger geworden door de combinatie van de vernieuwde ophanging (foto A) en de gecentreerde deurgeleider, die zonder in de vloer te hoeven boren kan worden bevestigd (foto B).



Nisversteving

Het garandeert lineariteit en een betere koppeling van de rail, het kozijn en de horizontale profielen.



Verticale versterkte profielen

Ze verbeteren de sterkte van het schuifdeursysteem.



Sterker frame met de innovatieve versterkte hoek

Garandeert een hogere stijfheid, haaksheid en stabiliteit tussen de bovendorpel, het aanslagprofiel en de cassette. Het frame is op belangrijke punten versterkt om spanningen te voorkomen die scheuren in het gips kunnen veroorzaken. Hierdoor kan het schuifdeursysteem strak worden afgewerkt.



ECLISSE SYNTESIS® LINE SD
PLEISTERWERK

LICHTOPENING
A=600÷2000 mm
H=1000÷3000 mm

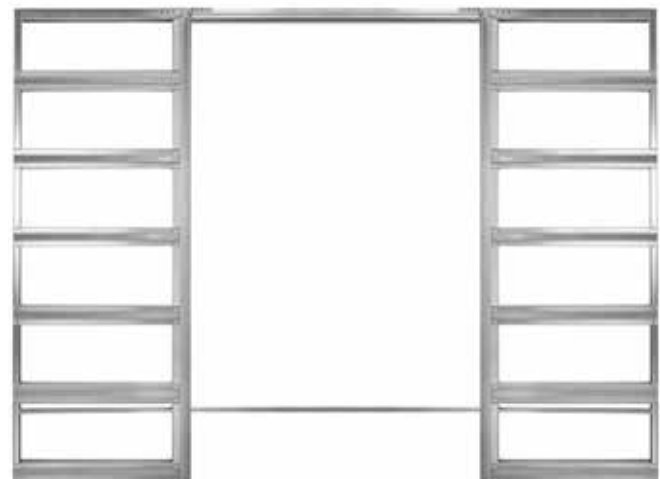

ECLISSE SYNTESIS® LINE DD
GIPSKARTON

LICHTOPENING
A=600+600÷2000+2000 mm
H=1000÷3000 mm

ECLISSE SYNTESIS® LINE SD

GIPSKARTON

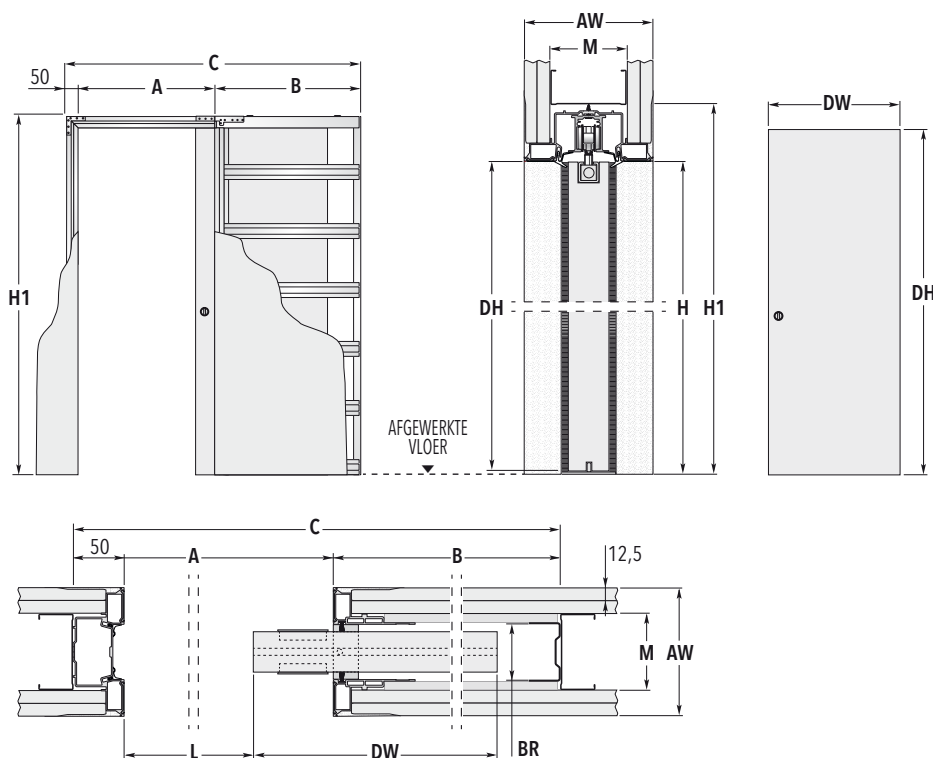

OPMERKINGEN

Het deurpaneel voor ECLISSE SYNTESIS® LINE moet in de bovenkant worden gefreesd, zoals afgebeeld in de tekeningen (geldt niet voor hardglazen deuren).

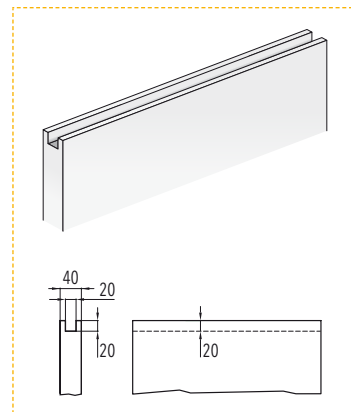

SCHUIFDEURSYSTEMEN VOOR ENKELE DEUR - STANDAARD SCHUIFDEURKOZIJN

THEORETISCHE DOORGANG	INBOUWMATEN		DEURPANEEL*	
A x H	B	C x H1	DW	DH
593 x 2023/2123/2323	750	1393 x 2083/2183/2383	615	2015/2115/2315
643 x 2023/2123/2323	850	1543 x 2083/2183/2383	665	2015/2115/2315
693 x 2023/2123/2323	850	1593 x 2083/2183/2383	715	2015/2115/2315
743 x 2023/2123/2323	950	1743 x 2083/2183/2383	765	2015/2115/2315
793 x 2023/2123/2323	950	1793 x 2083/2183/2383	815	2015/2115/2315
843 x 2023/2123/2323	1050	1943 x 2083/2183/2383	865	2015/2115/2315
893 x 2023/2123/2323	1050	1993 x 2083/2183/2383	915	2015/2115/2315
943 x 2023/2123/2323	1150	2143 x 2083/2183/2383	965	2015/2115/2315
993 x 2023/2123/2323	1150	2193 x 2083/2183/2383	1015	2015/2115/2315
1043 x 2023/2123/2323	1250	2343 x 2083/2183/2383	1065	2015/2115/2315
1093 x 2023/2123/2323	1250	2393 x 2083/2183/2383	1115	2015/2115/2315
1143 x 2023/2123/2323	1350	2543 x 2083/2183/2383	1165	2015/2115/2315
1193 x 2023/2123/2323	1350	2593 x 2083/2183/2383	1215	2015/2115/2315
1243 x 2023/2123/2323	1450	2743 x 2083/2183/2383	1265	2015/2115/2315
1293 x 2023/2123/2323	1450	2793 x 2083/2183/2383	1315	2015/2115/2315

AFGEWERKTE WAND = AW	METALSTUD = M	BINNENRUIMTE = BR
100 →	75 - met 1 gipskartonplaat	54
125 →	75 - met 2 gipskartonplaten	54
150 →	100 - met 2 gipskartonplaten	54

Afmetingen uitgedrukt in mm.

OVERIGE MATEN

- ▶ Vrije doorgangsbreedte:
Voor AW 100 mm = 600÷1000 mm
Voor AW 125 mm = 600÷1300 mm
Voor AW 150 mm = 600÷2000 mm
- ▶ Vrije doorgangshoogte:
Voor AW 100 mm = 1000÷2100 mm
Voor AW 125 mm = 1000÷2700 mm
Voor AW 150 mm = 1000÷3000 mm

OPMERKINGEN

- ▶ Max deurdikte 40 mm (Inclusief eventuele glaslaten).
- ▶ Maximaal deurgewicht is 100 Kg, 150 kg op verzoek.
- * De vermelde waarden verwijzen naar houten deurpanelen.
- ▶ Af fabriek is de achterste deurstopper om veiligheidsredenen zo ingesteld dat het deurpaneel ca. 80 mm uit de wand steekt.
- ▶ Indien u een bredere doorgang wenst, is het altijd mogelijk om de achterste deurstopper te verstellen.

ACCESSOIRES

- ▶ ECLISSE SYNTESIS® PLINT
- ▶ ECLISSE BIAS®
- ▶ ECLISSE BIAS®DS
- ▶ Geleideprofiel
- ▶ ECLISSE Push&Pull S

ECLISSE SYNTESIS® LINE SD

PLEISTERWERK

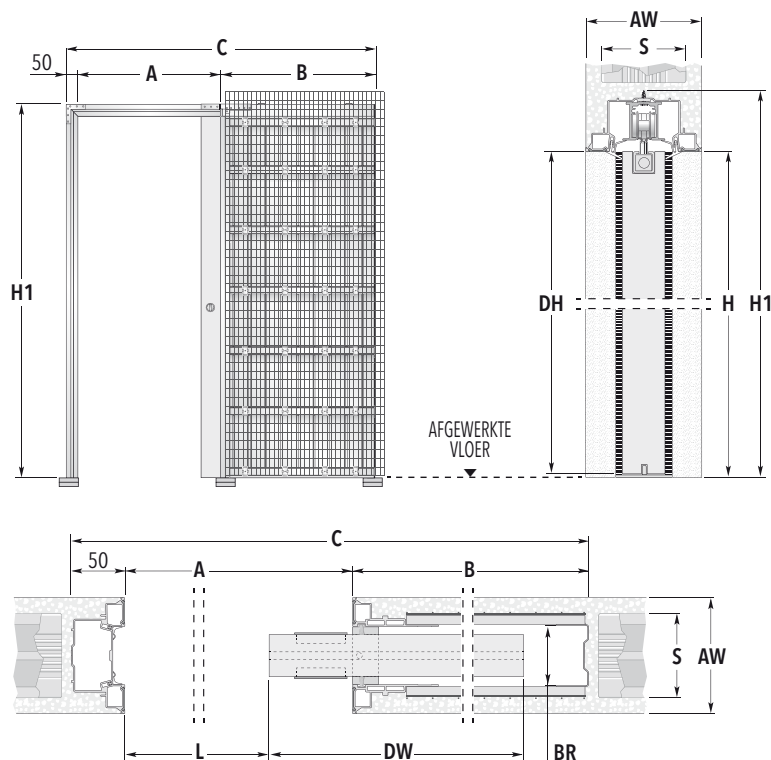

OPMERKINGEN

Het deurpaneel voor ECLISSE SYNTESIS® LINE moet in de bovenkant worden gefreesd, zoals afgebeeld in de tekeningen (geldt niet voor hardglazen deuren).

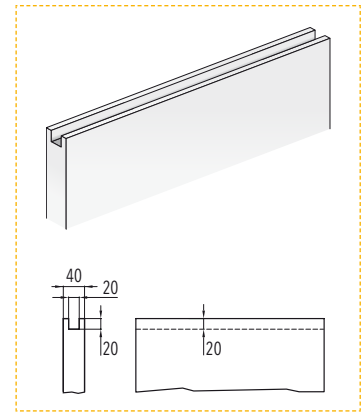

SCHUIFDEURSYSTEMEN VOOR ENKELE DEUR - STANDAARD SCHUIFDEURKOZIJN

THEORETISCHE DOORGANG A x H	INBOUWMATEN		DEURPANEEL*	
	B	C x H1	DW	DH
593 x 2023/2123/2323	750	1393 x 2083/2183/2383	615	2015/2115/2315
643 x 2023/2123/2323	850	1543 x 2083/2183/2383	665	2015/2115/2315
693 x 2023/2123/2323	850	1593 x 2083/2183/2383	715	2015/2115/2315
743 x 2023/2123/2323	950	1743 x 2083/2183/2383	765	2015/2115/2315
793 x 2023/2123/2323	950	1793 x 2083/2183/2383	815	2015/2115/2315
843 x 2023/2123/2323	1050	1943 x 2083/2183/2383	865	2015/2115/2315
893 x 2023/2123/2323	1050	1993 x 2083/2183/2383	915	2015/2115/2315
943 x 2023/2123/2323	1150	2143 x 2083/2183/2383	965	2015/2115/2315
993 x 2023/2123/2323	1150	2193 x 2083/2183/2383	1015	2015/2115/2315
1043 x 2023/2123/2323	1250	2343 x 2083/2183/2383	1065	2015/2115/2315
1093 x 2023/2123/2323	1250	2393 x 2083/2183/2383	1115	2015/2115/2315
1143 x 2023/2123/2323	1350	2543 x 2083/2183/2383	1165	2015/2115/2315
1193 x 2023/2123/2323	1350	2593 x 2083/2183/2383	1215	2015/2115/2315
1243 x 2023/2123/2323	1450	2743 x 2083/2183/2383	1265	2015/2115/2315
1293 x 2023/2123/2323	1450	2793 x 2083/2183/2383	1315	2015/2115/2315

AFGEWERKTE WAND = AW	STUCWERK = S	IBINNENRUIMTE = BR
108 →	80	54
125 →	100	54
150 →	120	54

Afmetingen uitgedrukt in mm.

OVERIGE MATEN

- ▶ Vrije doorgangsbreedte:
Voor AW 108 mm = 600÷1000 mm
Voor AW 125 mm = 600÷1300 mm
Voor AW 150 mm = 600÷1300 mm
- ▶ Vrije doorgangshoogte:
Voor AW 108 mm = 1000÷2600 mm
Voor AW 125 mm = 1000÷2700 mm
Voor AW 150 mm = 1000÷2700 mm

OPMERKINGEN

- ▶ Max deurdikte 40 mm (Inclusief eventuele glaslatten).
- ▶ Maximaal deurgewicht is 100 Kg, 150 kg op verzoek.
- * De vermelde waarden verwijzen naar houten deurpanelen.
- ▶ Af fabriek is de achterste deurstopper om veiligheidsredenen zo ingesteld dat het deurpaneel ca. 80 mm uit de wand steekt.
- ▶ Indien u een bredere doorgang wenst, is het altijd mogelijk om de achterste deurstopper te verstellen.

ACCESSOIRES

- ▶ ECLISSE SYNTESIS® PLINT
- ▶ ECLISSE BIAS®
- ▶ ECLISSE BIAS®DS
- ▶ Geleideprofiel
- ▶ ECLISSE Push&Pull S

ECLISSE SYNTESIS® LINE DD

GIPSKARTON

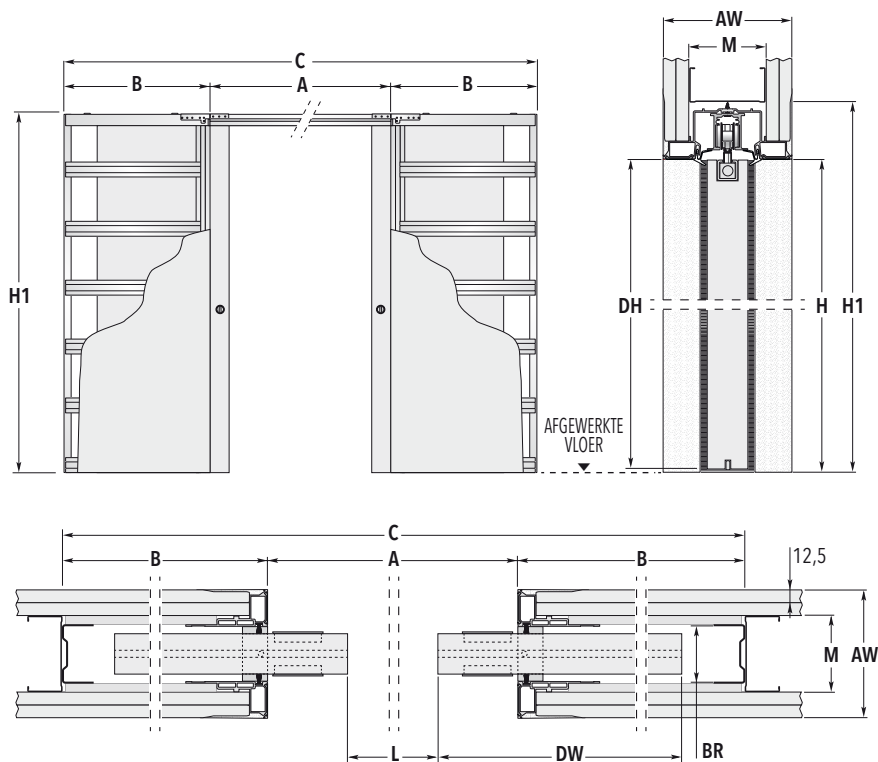

OPMERKINGEN

Het deurpaneel voor ECLISSE SYNTESIS® LINE moet in de bovenkant worden gefreesd, zoals afgebeeld in de tekeningen (geldt niet voor hardglazen deuren).

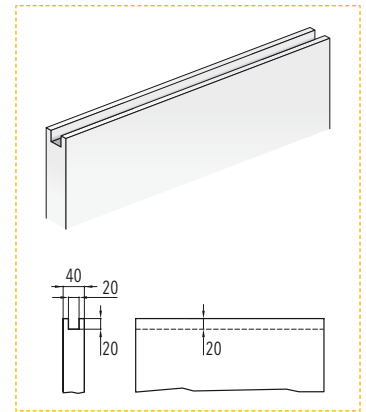

SCHUIFDEURSYSTEMEN VOOR ENKELE DEUR - STANDAARD SCHUIFDEURKOZIJN

THEORETISCHE DOORGANG A x H	B	INBOUWMATEN C x H1	DEURPANEEL* DW	DH
1186 x 2023/2123/2323	750	2686 x 2083/2183/2383	615	2015/2115/2315
1286 x 2023/2123/2323	850	2986 x 2083/2183/2383	665	2015/2115/2315
1386 x 2023/2123/2323	850	3086 x 2083/2183/2383	715	2015/2115/2315
1486 x 2023/2123/2323	950	3386 x 2083/2183/2383	765	2015/2115/2315
1586 x 2023/2123/2323	950	3486 x 2083/2183/2383	815	2015/2115/2315
1686 x 2023/2123/2323	1050	3786 x 2083/2183/2383	865	2015/2115/2315
1786 x 2023/2123/2323	1050	3886 x 2083/2183/2383	915	2015/2115/2315
1886 x 2023/2123/2323	1150	4186 x 2083/2183/2383	965	2015/2115/2315
1986 x 2023/2123/2323	1150	4286 x 2083/2183/2383	1015	2015/2115/2315
2086 x 2023/2123/2323	1250	4586 x 2083/2183/2383	1065	2015/2115/2315
2186 x 2023/2123/2323	1250	4686 x 2083/2183/2383	1115	2015/2115/2315
2286 x 2023/2123/2323	1350	4986 x 2083/2183/2383	1165	2015/2115/2315
2386 x 2023/2123/2323	1350	5086 x 2083/2183/2383	1215	2015/2115/2315
2486 x 2023/2123/2323	1450	5386 x 2083/2183/2383	1265	2015/2115/2315
2586 x 2023/2123/2323	1450	5486 x 2083/2183/2383	1315	2015/2115/2315

AFGEWERKTE WAND = AW	METALSTUD = M	BINNENRUIMTE = BR
100 →	75 - met 1 gipskartonplaat	54
125 →	75 - met 2 gipskartonplaten	54
150 →	100 - met 2 gipskartonplaten	54

Afmetingen uitgedrukt in mm.

OVERIGE MATEN

- ▶ Vrije doorgangsbreedte:
Voor AW 100 mm = 600+600÷1000+1000 mm
Voor AW 125 mm = 600+600÷1300+1300 mm
Voor AW 150 mm = 600+600÷2000+2000 mm

Vrije doorgangshoogte:

Voor AW 100 mm = 1000÷2100 mm
Voor AW 125 mm = 1000÷2700 mm

- ▶ Voor AW 150 mm = 1000÷3000 mm

OPMERKINGEN

- ▶ Max deurdikte 40 mm (Inclusief eventuele glaslatten).
- ▶ Maximaal deurgewicht is 100 Kg, 150 kg op verzoek.
- * De vermelde waarden verwijzen naar houten deurpanelen.
- ▶ Af fabriek is de achterste deurstopper om veiligheidsredenen zo ingesteld dat het deurpaneel ca. 80 mm uit de wand steekt.
- ▶ Indien u een bredere doorgang wenst, is het altijd mogelijk om de achterste deurstopper te verstellen.

ACCESSOIRES

- ▶ ECLISSE SYNTESIS® PLINT
- ▶ Synchroonpakket ECLISSE SYNTESIS®
- ▶ ECLISSE BIAS®
- ▶ ECLISSE BIAS®DS
- ▶ Geleideprofiel
- ▶ ECLISSE Push&Pull S

ECLISSE SYNTESIS® LINE DD

PLEISTERWERK

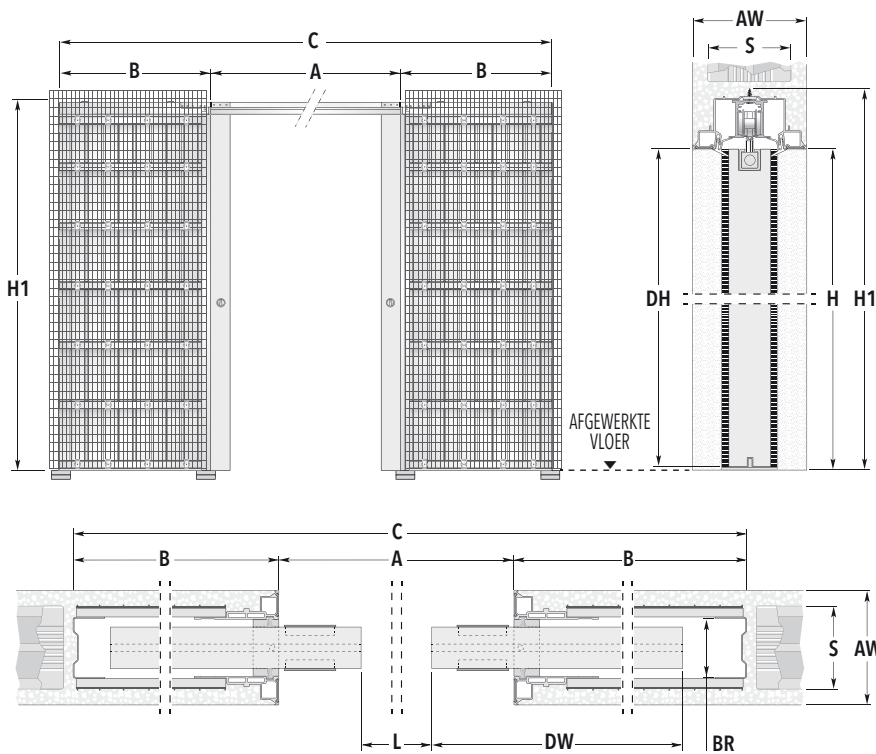

OPMERKINGEN

Het deurpaneel voor ECLISSE SYNTESIS® LINE moet in de bovenkant worden gefreesd, zoals afgebeeld in de tekeningen (geldt niet voor hardglazen deuren).

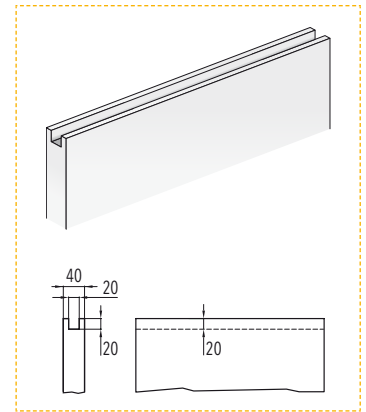

SCHUIFDEURSYSTEMEN VOOR ENKELE DEUR - STANDAARD SCHUIFDEURKOZIJN

THEORETISCHE DOORGANG A x H	INBOUWMATEN		DEURPANEEL*	
	B	C x H1	DW	DH
1186 x 2023/2123/2323	750	2686 x 2083/2183/2383	615	2015/2115/2315
1286 x 2023/2123/2323	850	2986 x 2083/2183/2383	665	2015/2115/2315
1386 x 2023/2123/2323	850	3086 x 2083/2183/2383	715	2015/2115/2315
1486 x 2023/2123/2323	950	3386 x 2083/2183/2383	765	2015/2115/2315
1586 x 2023/2123/2323	950	3486 x 2083/2183/2383	815	2015/2115/2315
1686 x 2023/2123/2323	1050	3786 x 2083/2183/2383	865	2015/2115/2315
1786 x 2023/2123/2323	1050	3886 x 2083/2183/2383	915	2015/2115/2315
1886 x 2023/2123/2323	1150	4186 x 2083/2183/2383	965	2015/2115/2315
1986 x 2023/2123/2323	1150	4286 x 2083/2183/2383	1015	2015/2115/2315
2086 x 2023/2123/2323	1250	4586 x 2083/2183/2383	1065	2015/2115/2315
2186 x 2023/2123/2323	1250	4686 x 2083/2183/2383	1115	2015/2115/2315
2286 x 2023/2123/2323	1350	4986 x 2083/2183/2383	1165	2015/2115/2315
2386 x 2023/2123/2323	1350	5086 x 2083/2183/2383	1215	2015/2115/2315
2486 x 2023/2123/2323	1450	5386 x 2083/2183/2383	1265	2015/2115/2315
2586 x 2023/2123/2323	1450	5486 x 2083/2183/2383	1315	2015/2115/2315

AFGEWERKTE WAND = AW	STUCWERK = S	IBINNENRUIMTE = BR
108 →	80	54
125 →	100	54
150 →	120	54

Afmetingen uitgedrukt in mm.

OVERIGE MATEN

- ▶ Vrije doorgangsbreedte:
Voor AW 108 mm = 600+600÷1000+1000 mm
Voor AW 125 mm = 600+600÷1300+1300 mm
Voor AW 150 mm = 600+600÷1300+1300 mm

- Vrije doorgangshoogte:
Voor AW 108 mm = 1000÷2600 mm
Voor AW 125 mm = 1000÷2700 mm
Voor AW 150 mm = 1000÷2700 mm

- ▶ Voor AW 150 mm = 1000÷2700 mm

OPMERKINGEN

- ▶ Max deurdikte 40 mm (Inclusief eventuele glaslatten).
- ▶ Maximaal deurgewicht is 100 Kg, 150 kg op verzoek.
- * De vermelde waarden verwijzen naar houten deurpanelen.
- ▶ Af fabriek is de achterste deurstopper om veiligheidsredenen zo ingesteld dat het deurpaneel ca. 80 mm uit de wand steekt.
- ▶ Indien u een bredere doorgang wenst, is het altijd mogelijk om de achterste deurstopper te verstellen.

ACCESSOIRES

- ▶ ECLISSE SYNTESIS® PLINT
- ▶ Synchroonpakket ECLISSE SYNTESIS®
- ▶ ECLISSE BIAS®
- ▶ ECLISSE BIAS®DS
- ▶ Geleideprofiel
- ▶ ECLISSE Push&Pull S

ECLISSE SYNTESIS® LUCE

VOORDELEN VAN HET PRODUCT

ECLISSE SYNTESIS® LUCE biedt nieuwe prestaties, waarbij esthetiek en hanteerbaarheid worden gecombineerd: het strakke ontwerp maakt het perfect voor elke architectonische behoefte, de kabelgoot kan worden uitgerust met bedradingskanalen t.b.v. lichtpunten, schakelaars, stopcontacten etc.



1



Met hars gecoate profielen met geïntegreerde structuur

Speciale constructieve details zoals de met hars beklede profielen met geïntegreerde structuur (versterkte verticale profielen, bovendorpel en metalen deuraanslag) maakt een volledig vlakke wand die de schuifdeur kan verbergen. Dankzij de ECLISSE LUCE-technologie kan het schuifdeursysteem worden uitgerust met bedradingskanalen t.b.v. lichtpunten, schakelaars, stopcontacten etc.



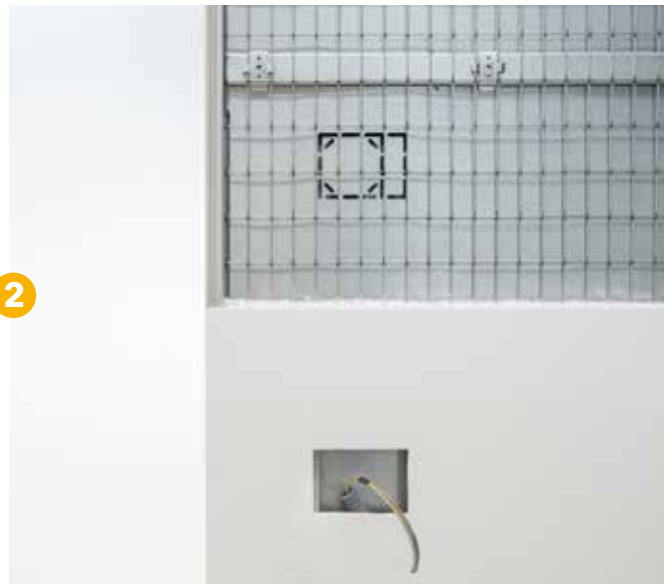

Gepatenteerde technologie

De gepatenteerde ECLISSE LUCE-technologie kan gebruikt worden voor dimmerbesturing, schakelaars en contactdozen in de wand aan de cassettezijde: perfect voor lichtpunten naast de doorgang.

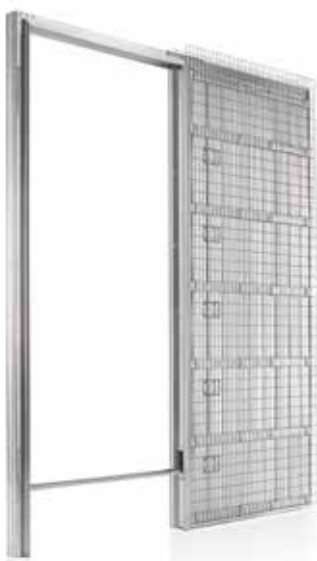

ECLISSE SYNTESIS® LUCE SD
PLEISTERWERK

LICHTOPENING
A=600÷1300 mm
H=1000÷2700 mm



ECLISSE SYNTESIS® LUCE DD
GIPSKARTON

LICHTOPENING
A=600+600÷1300+1300 mm
H=1000÷2700 mm

ECLISSE SYNTESIS® LUCE SD

GIPSKARTON

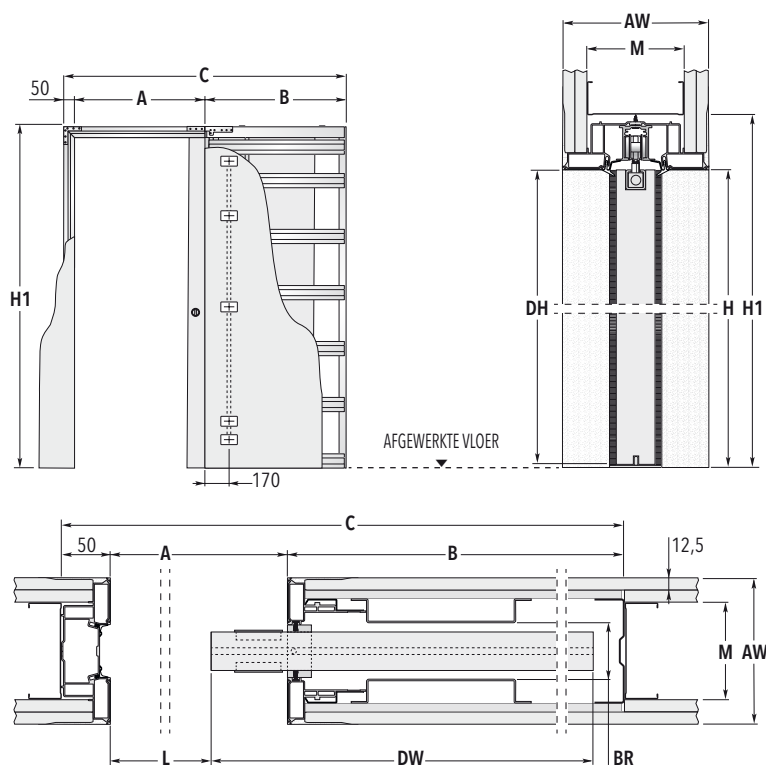

OPMERKINGEN

Het deurpaneel voor ECLISSE SYNTESIS® LUCE moet in de bovenkant worden gefreesd, zoals afgebeeld in de tekeningen (geldt niet voor hardglazen deuren).

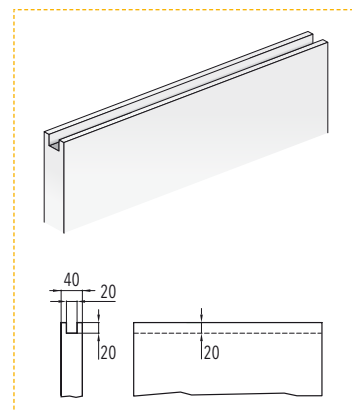

SCHUIFDEURSYSTEMEN VOOR ENKELE DEUR - STANDAARD SCHUIFDEURKOZIJN

THEORETISCHE DOORGANG A x H	INBOUWMATEN		DEURPANEEL*	
	B	C x H1	DW	DH
593 x 2023/2123/2323	750	1393 x 2083/2183/2383	615	2015/2115/2315
643 x 2023/2123/2323	850	1543 x 2083/2183/2383	665	2015/2115/2315
693 x 2023/2123/2323	850	1593 x 2083/2183/2383	715	2015/2115/2315
743 x 2023/2123/2323	950	1743 x 2083/2183/2383	765	2015/2115/2315
793 x 2023/2123/2323	950	1793 x 2083/2183/2383	815	2015/2115/2315
843 x 2023/2123/2323	1050	1943 x 2083/2183/2383	865	2015/2115/2315
893 x 2023/2123/2323	1050	1993 x 2083/2183/2383	915	2015/2115/2315
943 x 2023/2123/2323	1150	2143 x 2083/2183/2383	965	2015/2115/2315
993 x 2023/2123/2323	1150	2193 x 2083/2183/2383	1015	2015/2115/2315
1043 x 2023/2123/2323	1250	2343 x 2083/2183/2383	1065	2015/2115/2315
1093 x 2023/2123/2323	1250	2393 x 2083/2183/2383	1115	2015/2115/2315
1143 x 2023/2123/2323	1350	2543 x 2083/2183/2383	1165	2015/2115/2315
1193 x 2023/2123/2323	1350	2593 x 2083/2183/2383	1215	2015/2115/2315
1243 x 2023/2123/2323	1450	2743 x 2083/2183/2383	1265	2015/2115/2315
1293 x 2023/2123/2323	1450	2793 x 2083/2183/2383	1315	2015/2115/2315

AFGEWERKTE WAND = **AW**METALSTUD = **M**BINNENRUIMTE = **BR**

150

→ Metalstud 100- met 2 gipskartonplaten

54

Afmetingen uitgedrukt in mm.

OVERIGE MATEN

- ▶ Vrije doorgangsbreedte van 600 tot 1300mm.
- ▶ Vrije doorgangshoogte van 1000 tot 2700mm.

OPMERKINGEN

- ▶ Standaard positie kabelgoot aan beide zijden en op beide kozijnen.
- ▶ Voorzien van 2 inbouwdozen.
- ▶ Max. deurdikte 40 mm (Inclusief eventuele glaslatten).
- ▶ Maximaal deurgewicht is 100 Kg, 150 kg op verzoek.
- * De vermelde waarden verwijzen naar houten deurpanelen.
- ▶ Af fabriek is de achterste deurstopper om veiligheidsredenen zo ingesteld dat het deurpaneel ca. 80 mm uit de wand steekt.
- ▶ Indien u een bredere doorgang wenst, is het altijd mogelijk om de achterste deurstopper te verstellen.



ACCESSOIRES

- ▶ ECLISSE SYNTESIS® PLINT
- ▶ ECLISSE BIAS®
- ▶ ECLISSE BIAS®DS
- ▶ Geleideprofiel
- ▶ ECLISSE Push&Pull S

ECLISSE SYNTESIS® LUCE SD

PLEISTERWERK

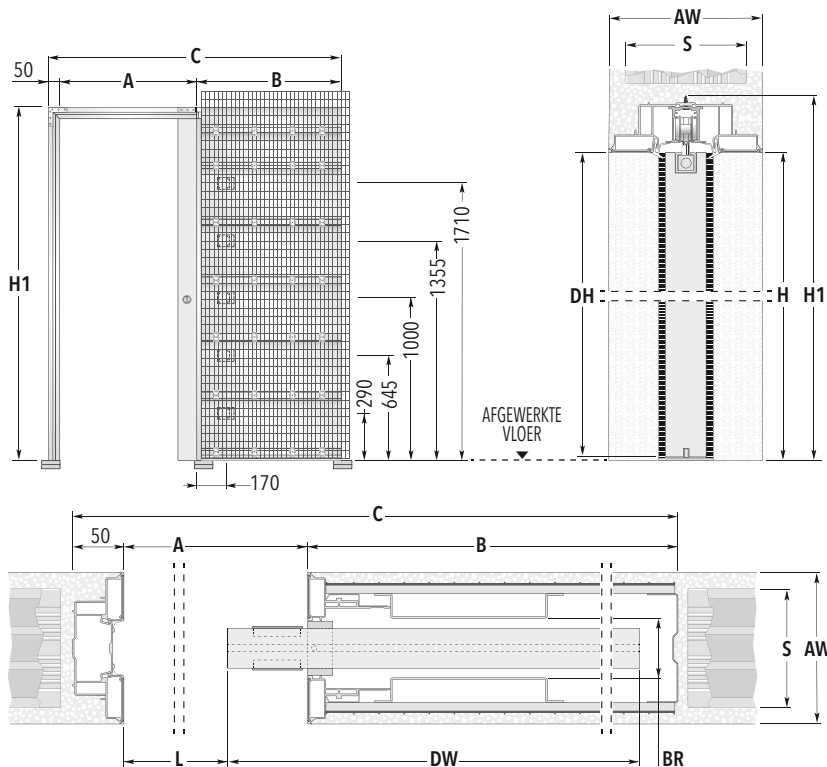

OPMERKINGEN

Het deurpaneel voor ECLISSE SYNTESIS® LUCE moet in de bovenkant worden gefreesd, zoals afgebeeld in de tekeningen (geldt niet voor hardglazen deuren).

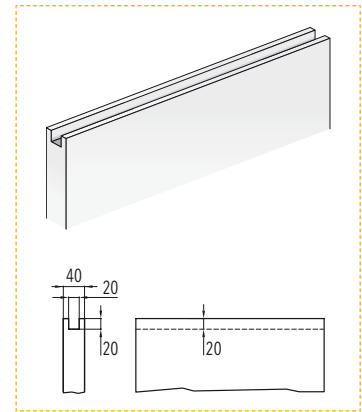

SCHUIFDEURSYSTEMEN VOOR ENKELE DEUR - STANDAARD SCHUIFDEURKOZIJN

THEORETISCHE DOORGANG A x H	INBOUWMATEN		DEURPANEEL*	
	B	C x H1	DW	DH
1186 x 2023/2123/2323	750	2686 x 2083/2183/2383	615	2015/2115/2315
1286 x 2023/2123/2323	850	2986 x 2083/2183/2383	665	2015/2115/2315
1386 x 2023/2123/2323	850	3086 x 2083/2183/2383	715	2015/2115/2315
1486 x 2023/2123/2323	950	3386 x 2083/2183/2383	765	2015/2115/2315
1586 x 2023/2123/2323	950	3486 x 2083/2183/2383	815	2015/2115/2315
1686 x 2023/2123/2323	1050	3786 x 2083/2183/2383	865	2015/2115/2315
1786 x 2023/2123/2323	1050	3886 x 2083/2183/2383	915	2015/2115/2315
1886 x 2023/2123/2323	1150	4186 x 2083/2183/2383	965	2015/2115/2315
1986 x 2023/2123/2323	1150	4286 x 2083/2183/2383	1015	2015/2115/2315
2086 x 2023/2123/2323	1250	4586 x 2083/2183/2383	1065	2015/2115/2315
2186 x 2023/2123/2323	1250	4686 x 2083/2183/2383	1115	2015/2115/2315
2286 x 2023/2123/2323	1350	4986 x 2083/2183/2383	1165	2015/2115/2315
2386 x 2023/2123/2323	1350	5086 x 2083/2183/2383	1215	2015/2115/2315
2486 x 2023/2123/2323	1450	5386 x 2083/2183/2383	1265	2015/2115/2315
2586 x 2023/2123/2323	1450	5486 x 2083/2183/2383	1315	2015/2115/2315

AFGEWERKTE WAND = **AW**

150

STUCWERK = **S**

120

BINNENRUIMTE = **BR**

54

Afmetingen uitgedrukt in mm.

OVERIGE MATEN

- ▶ Vrije doorgangsbreedte van 600 tot 1300mm.
- ▶ Vrije doorgangshoogte van 1000 tot 2700mm.

OPMERKINGEN

- ▶ Standaard positie kabelgoot aan beide zijden en op beide kozijnen.
- ▶ Voorzien van 2 inbouwdozen.
- ▶ Max. deurdikte 40 mm. (Inclusief eventuele glaslatten).
- ▶ Maximaal deurgewicht is 100 Kg, 150 kg op verzoek.
- * De vermelde waarden verwijzen naar houten deurpanelen.
- ▶ Af fabriek is de achterste deurstopper om veiligheidsredenen zo ingesteld dat het deurpaneel ca. 80 mm uit de wand steekt.
- ▶ Indien u een bredere doorgang wenst, is het altijd mogelijk om de achterste deurstopper te verstellen.



ACCESSOIRES

- ▶ ECLISSE SYNTESIS® PLINT
- ▶ ECLISSE BIAS®
- ▶ ECLISSE BIAS® DS
- ▶ Geleideprofiel
- ▶ ECLISSE Push&Pull S

ECLISSE SYNTESIS® LUCE DD

GIPSKARTON

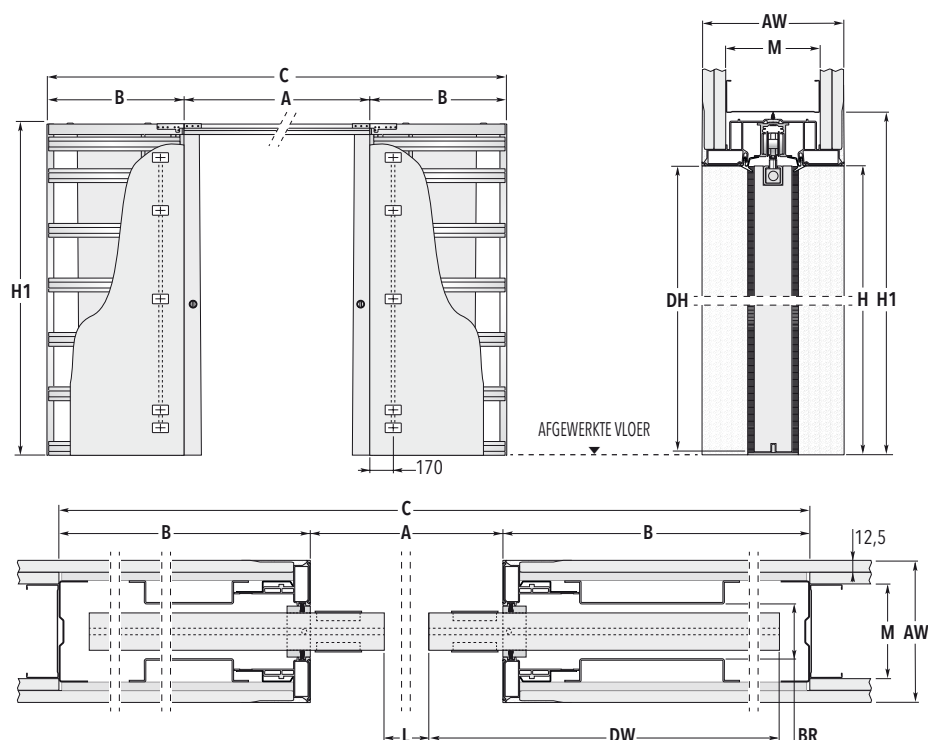

OPMERKINGEN

Het deurpaneel voor ECLISSE SYNTESIS® LUCE moet in de bovenkant worden gefreesd, zoals afgebeeld in de tekeningen (geldt niet voor hardglazen deuren).

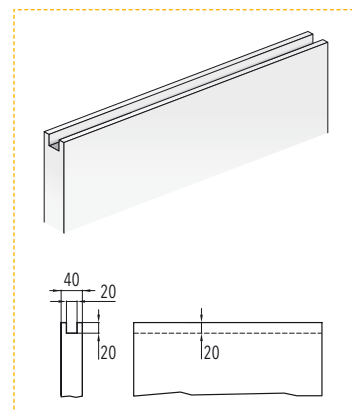

SCHUIFDEURSYSTEMEN VOOR ENKELE DEUR - STANDAARD SCHUIFDEURKOZIJN

THEORETISCHE DOORGANG A x H	INBOUWMATEN B	C x H1	DEURPANEEL* DW	DH
1186 x 2023/2123/2323	750	2686 x 2083/2183/2383	615	2015/2115/2315
1286 x 2023/2123/2323	850	2986 x 2083/2183/2383	665	2015/2115/2315
1386 x 2023/2123/2323	850	3086 x 2083/2183/2383	715	2015/2115/2315
1486 x 2023/2123/2323	950	3386 x 2083/2183/2383	765	2015/2115/2315
1586 x 2023/2123/2323	950	3486 x 2083/2183/2383	815	2015/2115/2315
1686 x 2023/2123/2323	1050	3786 x 2083/2183/2383	865	2015/2115/2315
1786 x 2023/2123/2323	1050	3886 x 2083/2183/2383	915	2015/2115/2315
1886 x 2023/2123/2323	1150	4186 x 2083/2183/2383	965	2015/2115/2315
1986 x 2023/2123/2323	1150	4286 x 2083/2183/2383	1015	2015/2115/2315
2086 x 2023/2123/2323	1250	4586 x 2083/2183/2383	1065	2015/2115/2315
2186 x 2023/2123/2323	1250	4686 x 2083/2183/2383	1115	2015/2115/2315
2286 x 2023/2123/2323	1350	4986 x 2083/2183/2383	1165	2015/2115/2315
2386 x 2023/2123/2323	1350	5086 x 2083/2183/2383	1215	2015/2115/2315
2486 x 2023/2123/2323	1450	5386 x 2083/2183/2383	1265	2015/2115/2315
2586 x 2023/2123/2323	1450	5486 x 2083/2183/2383	1315	2015/2115/2315

AFGEWERKTE WAND = AW	METALSTUD = M	BINNENRUIMTE = BR
150	Metalstud 100- met 2 gipskartonplaten	54

Afmetingen uitgedrukt in mm.

OVERIGE MATEN

- ▶ Vrije doorgangsbreedte van 600+600 tot 1300+1300mm.
- ▶ Vrije doorgangshoogte van 1000 tot 2700mm.

OPMERKINGEN

- ▶ Standaard positie kabelgoot aan beide zijden en op beide kozijnen.
- ▶ Voorzien van 4 inbouwdozen.
- ▶ Max deurdikte 40 mm. (Inclusief eventuele glaslatten).
- ▶ Maximaal deurgewicht is 100 Kg, 150 kg op verzoek.
- * De vermelde waarden verwijzen naar houten deurpanelen.
- ▶ Af fabriek is de achterste deurstopper om veiligheidsredenen zo ingesteld dat het deurpaneel ca. 80 mm uit de wand steekt.
- ▶ Indien u een bredere doorgang wenst, is het altijd mogelijk om de achterste deurstopper te verstellen.



ACCESSOIRES

- ▶ ECLISSE SYNTESIS® PLINT
- ▶ Synchroonpakket ECLISSE SYNTESIS®
- ▶ ECLISSE BIAS®
- ▶ ECLISSE BIAS®DS
- ▶ Geleideprofiel
- ▶ ECLISSE Push&Pull S

ECLISSE SYNTESIS® LUCE DD

PLEISTERWERK

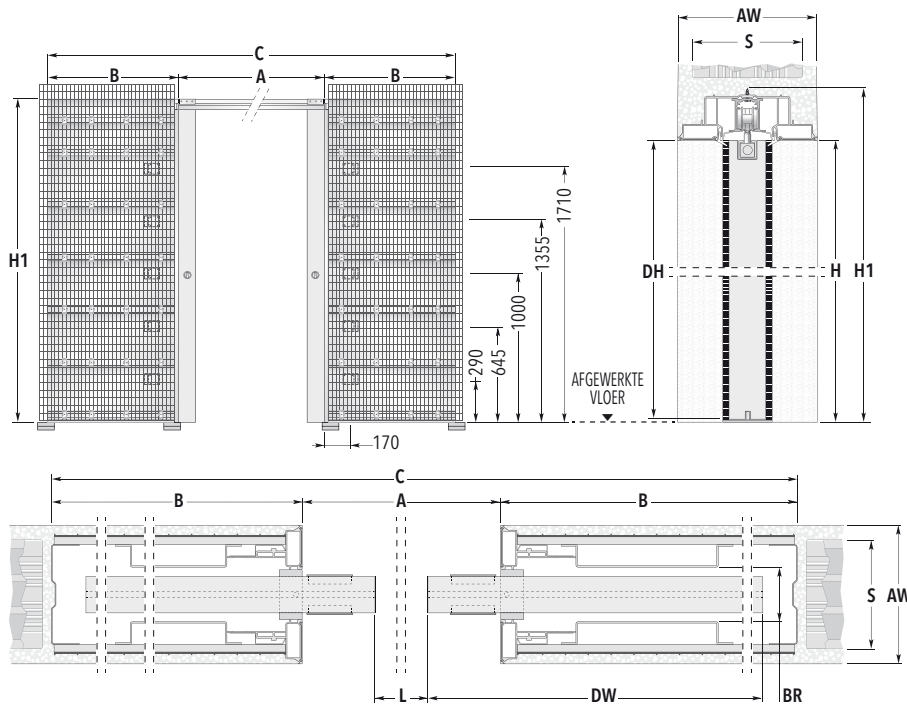
OPMERKINGEN

Het deurpaneel voor ECLISSE SYNTESIS® LUCE moet in de bovenkant worden gefreesd, zoals afgebeeld in de tekeningen (geldt niet voor hardglazen deuren).

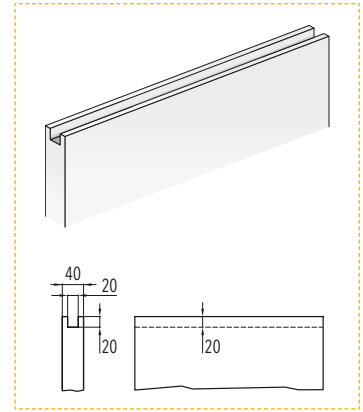

SCHUIFDEURSYSTEMEN VOOR ENKELE DEUR - STANDAARD SCHUIFDEURKOZIJN

THEORETISCHE DOORGANG A x H	INBOUWMATEN		DEURPANEEL*	
	B	C x H1	DW	DH
1186 x 2023/2123/2323	750	2686 x 2083/2183/2383	615	2015/2115/2315
1286 x 2023/2123/2323	850	2886 x 2083/2183/2383	665	2015/2115/2315
1386 x 2023/2123/2323	850	3086 x 2083/2183/2383	715	2015/2115/2315
1486 x 2023/2123/2323	950	3386 x 2083/2183/2383	765	2015/2115/2315
1586 x 2023/2123/2323	950	3486 x 2083/2183/2383	815	2015/2115/2315
1686 x 2023/2123/2323	1050	3786 x 2083/2183/2383	865	2015/2115/2315
1786 x 2023/2123/2323	1050	3886 x 2083/2183/2383	915	2015/2115/2315
1886 x 2023/2123/2323	1150	4186 x 2083/2183/2383	965	2015/2115/2315
1986 x 2023/2123/2323	1150	4286 x 2083/2183/2383	1015	2015/2115/2315
2086 x 2023/2123/2323	1250	4586 x 2083/2183/2383	1065	2015/2115/2315
2186 x 2023/2123/2323	1250	4686 x 2083/2183/2383	1115	2015/2115/2315
2286 x 2023/2123/2323	1350	4986 x 2083/2183/2383	1165	2015/2115/2315
2386 x 2023/2123/2323	1350	5086 x 2083/2183/2383	1215	2015/2115/2315
2486 x 2023/2123/2323	1450	5386 x 2083/2183/2383	1265	2015/2115/2315
2586 x 2023/2123/2323	1450	5486 x 2083/2183/2383	1315	2015/2115/2315

AFGEWERKTE WAND = AW	STUCWERK = S	BINNENRUIMTE = BR
150	120	54

Afmetingen uitgedrukt in mm.

OVERIGE MATEN

- ▶ Vrije doorgangsbreedte van 600+600 tot 1300+1300mm.
- ▶ Vrije doorgangshoogte van 1000 tot 2700mm.

OPMERKINGEN

- ▶ Standaard positie kabelgoot aan beide zijden en op beide kozijnen.
- ▶ Voorzien van 4 inbouwdozen.
- ▶ Max deurdikte 40 mm. (Inclusief eventuele glaslatten).
- ▶ Maximaal deurgewicht is 100 Kg, 150 kg op verzoek.
- * De vermelde waarden verwijzen naar houten deurpanelen.
- ▶ Af fabriek is de achterste deurstopper om veiligheidsredenen zo ingesteld dat het deurpaneel ca. 80 mm uit de wand steekt.
- ▶ Indien u een bredere doorgang wenst, is het altijd mogelijk om de achterste deurstopper te verstellen.



ACCESSOIRES

- ▶ ECLISSE SYNTESIS® PLINT
- ▶ Synchroonpakket ECLISSE SYNTESIS®
- ▶ ECLISSE BIAS®
- ▶ ECLISSE BIAS®DS
- ▶ Geleideprofiel
- ▶ ECLISSE Push&Pull S

ECLISSE SYNTESIS® LINE BATTENTE

VOORDELEN VAN HET PRODUCT - KOZIJN

Duurzaam en schilderbaar

Het aluminium frame wordt eerst onderworpen aan een fosfaatbehandeling tegen oxidatie, vervolgens wordt het bedekt met grondverf om de aanhechting van verf te bevorderen.



6 verstelbare klemmen

De klemmen zijn in hoogte verstelbaar en voorbereid voor een eenvoudige bevestiging aan een gemetselde wand.



Meterpeil

Aanwezig om de bepaling van de waarde "0" te vereenvoudigen voor de installateur.



Merk

Het frame is herkenbaar dankzij de aanwezigheid van het merk.



- Een frame, zowel voor gipskarton als voor pleisterwerk.
- Afstandhouders in OSB 3 panelen met dikte 25 mm, bevestigd met beugels, zorgen voor de stabiliteit en loodrechte stand van het frame.
- Geleverd met een plastic bescherming om te voorkomen dat het vies wordt of beschadigd raakt tijdens de bouw.
- Barcode voor product identificatie.
- Aanslagdichtingen kunnen aangebracht worden op het frame en niet op de deur. Deze zitten vast, zijn eenvoudig te installeren.
- Scharnierafdekking om de scharnieren te beschermen tegen het pleisterwerk (bij de openingsrichting naar buiten).



ECLISSE SYNTESIS® LINE
BATTENTE SD

LICHTOPENING
L=600÷1000 mm
H=1650÷2700 mm



ECLISSE SYNTESIS® LINE
BATTENTE DD

LICHTOPENING
L=600+600÷1000+1000 mm
H=1650÷2700 mm

ECLISSE SYNTESIS® LINE BATTENTE

VOORDELEN VAN HET PRODUCT - DE DEUR

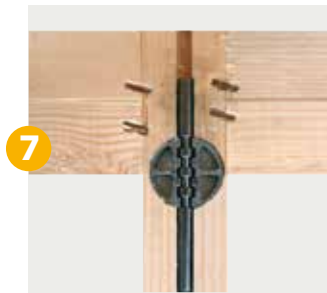

De Magnetische Sluiting

Met een modern design en minimale lijnen blijft het "verzonken" en garandeert het een bijzondere stilheid bij het sluiten.

Esthetisch resultaat:

- slank design, blijft op één lijn met de wand;
- hiermee kunnen kleine oneffenheden bij het ophangen opgevangen worden waarmee een perfecte sluiting van de deur wordt gegarandeerd.

N.B.: standaard met loopslot.

Op aanvraag ook met vrij/bezetslot, dag/nachtslot of Profielcilinderslot.

De deur

Grondlaag om hechting van de muurverf of laklaag te verbeteren (beide dekkend en glanzend). Volledige honingraatvulling met dubbele houten regels, om het recht blijven te verbeteren.

Trekstang

Een specifiek systeem, dat op alle momenten kan worden bijgesteld, houdt het deurpaneel onder een constante spanning en garandeert de perfecte vlakheid met de wand.

De Scharnieren

3 stuks 3-dimensionaal verstelbare scharnieren (hoogte, breedte, diepte) voor een perfecte afstelling.

N.B.: wanneer het gewicht van het deurpaneel meer dan 50 kg (max. 65kg) bedraagt, zijn er 4 scharnieren nodig.

- ECLISSE merk.
- Met grondlaag, voor een betere hechting van de (muur) verflaag (mat of glanzend).
- 45 mm dikte.
- Dubbele houten regels verbeteren de sterkte.
- Afgewerkte kanten, langs de gehele omtrek.
- Gespannen stang (standaard vanaf 2000 mm hoog).
- Standaard deurpaneel voorbereid voor enkel een deurgreep.
- Op aanvraag is het mogelijk om de deur van een vrij/bezetslot of klavierslot te voorzien.

ECLISSE SYNTESIS® LINE BATTENTE SD

OPENINGSRICHTING



NAAR BINNENDRAAIENDE DEUR

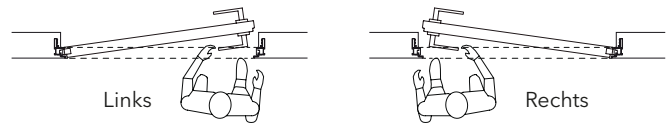

NAAR BUITENDRAAIENDE DEUR

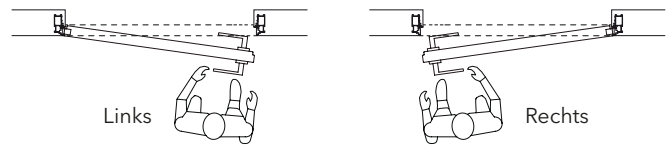

Een bijzonderheid van de ECLISSE SYNTESIS® LINE BATTENTE SD is ook dat de deuren gelijk met het plafond geplaatst kunnen worden zonder bovendorpel om een effect van totale integratie tussen deur, wand en plafond te verkrijgen.

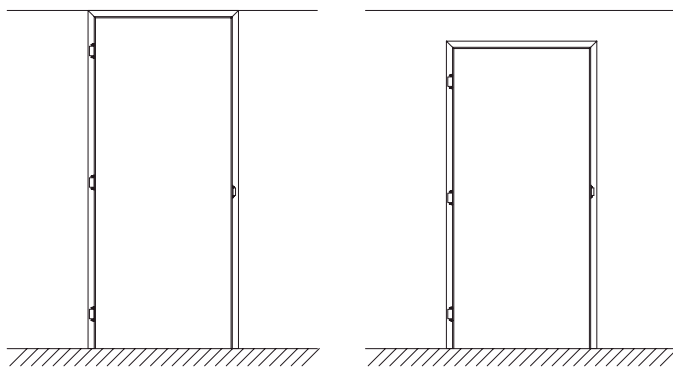

Met bovendorpel

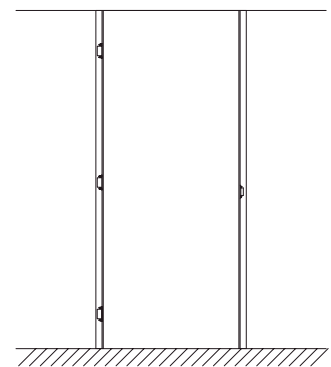

Zonder bovendorpel

VOLLEDIG KIT



AFZONDERLIJKE ELEMENTEN



De verkoop als volledig KIT omvat het frame, de deur en het beslag.

ECLISSE SYNTESIS® LINE BATTENTE SD

TOEPASSINGEN

Het frame is geschikt voor zowel metalstud (droogbouw) wanden als voor gemetselde wanden.

Voor gemetselde wanden worden de 6 klemmen in de speciale openingen in de muur gemetseld.

Voor metalstud (droogbouw) wanden wordt het frame bevestigd met schroeven aan het metalen regelwerk middels de voorbereide gaten.

NAAR BINNENDRAAIENDE DEUR / PUSH VERSIE

NAAR BUITENDRAAIENDE DEUR / PULL VERSIE

Frame op massieve wand met pleisterwerk

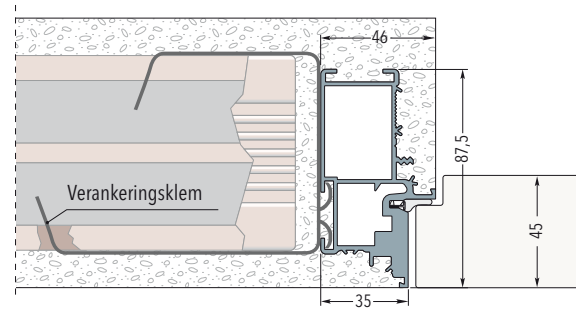
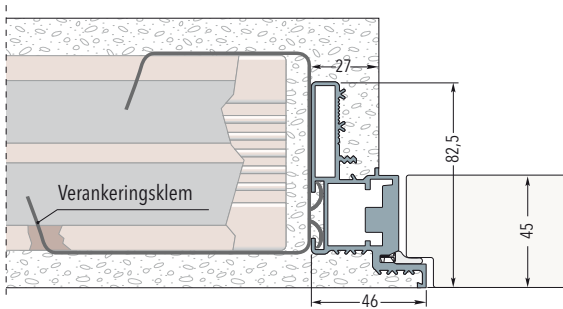

Frame op metalstud wand met één gipsplaat - Dikte van de afgewerkte wand 100 mm

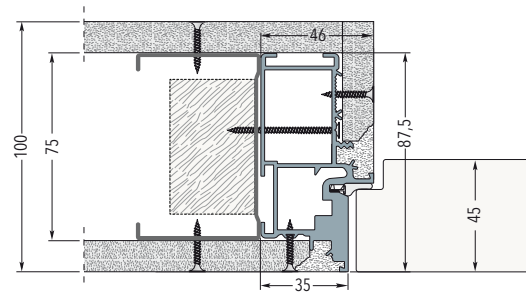
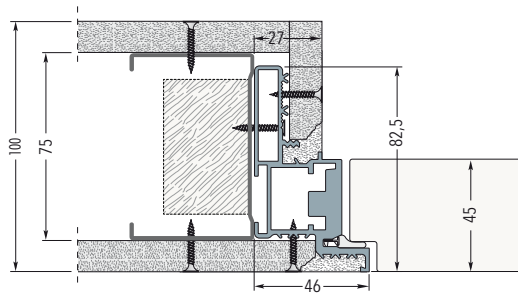

Frame op metalstud wand met twee gipsplaten - Dikte van de afgewerkte wand 100 mm

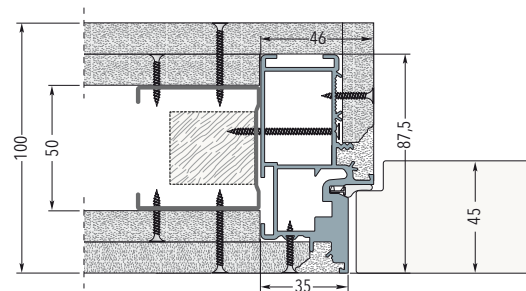
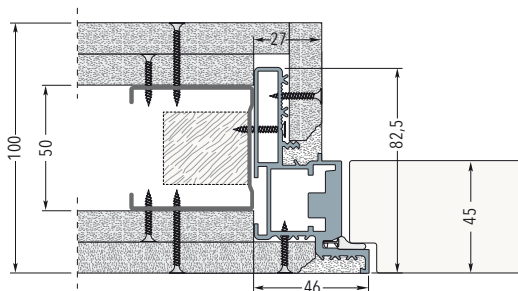

Frame op metalstud wand met twee gipsplaten - Dikte van de afgewerkte wand 125/150 mm

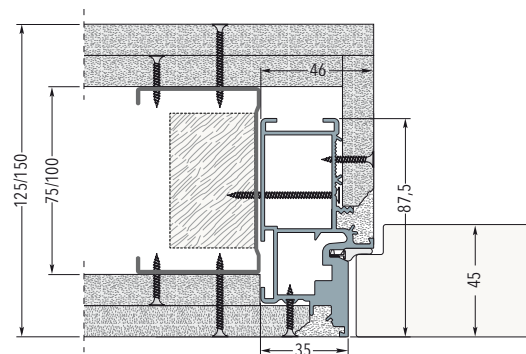
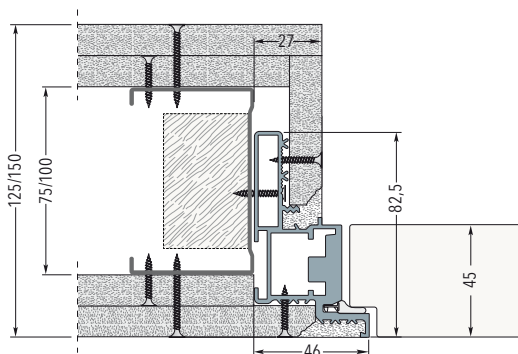

ECLISSE SYNTESIS® LINE BATTENTE SD

AFMETINGEN



PUSH VERSIE

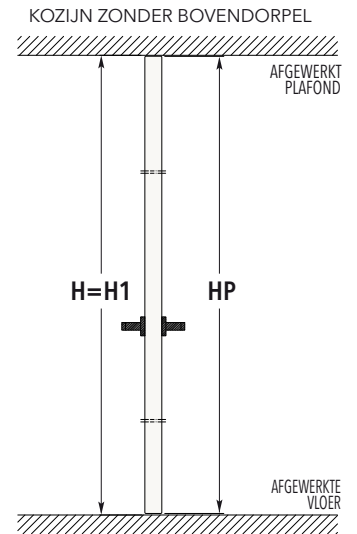
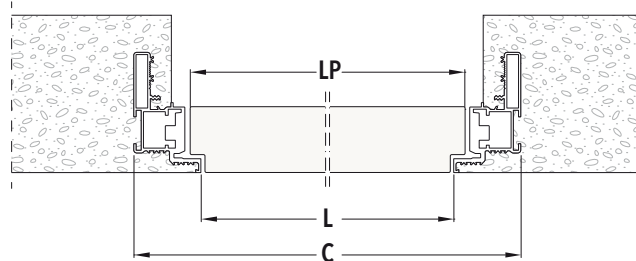
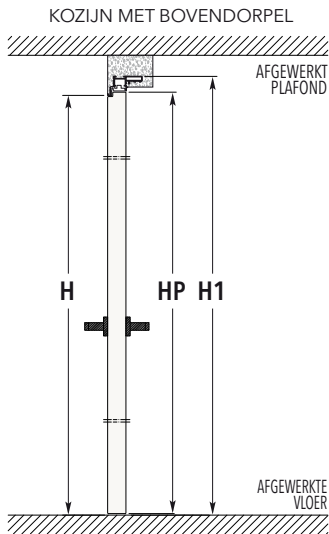

PULL VERSIE

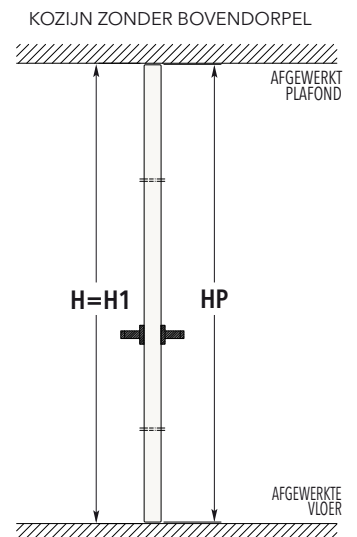
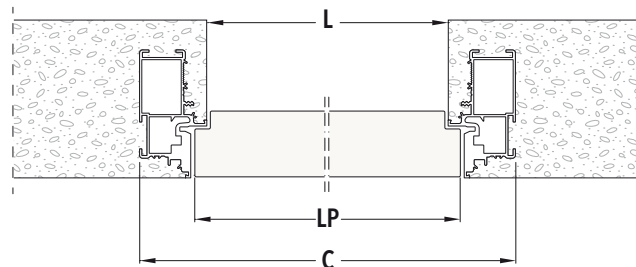
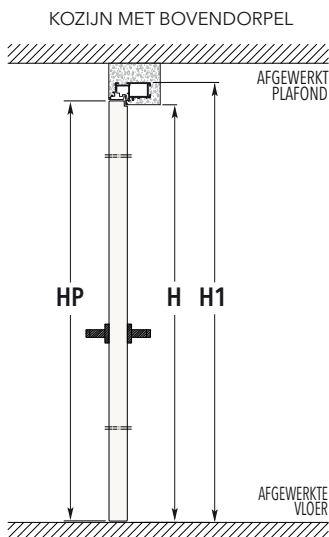

AFMETINGEN - KOZIJN MET BOVENDORPEL

VRIJE DOORGANG		TOTALE AFMETINGEN		DEURPANEEL 45 mm DIK	
L	H	C	H1	DW	DH
600	2100/2400	692	2146/2446	616	2104/2404
650	2100/2400	742	2146/2446	666	2104/2404
700	2100/2400	792	2146/2446	716	2104/2404
750	2100/2400	842	2146/2446	766	2104/2404
800	2100/2400	892	2146/2446	816	2104/2404
850	2100/2400	942	2146/2446	866	2104/2404
900	2100/2400	992	2146/2446	916	2104/2404
950	2100/2400	1042	2146/2446	966	2104/2404
1000	2100/2400	1092	2146/2446	1016	2104/2404

AFMETINGEN - KOZIJN ZONDER BOVENDORPEL

VRIJE DOORGANG		TOTALE AFMETINGEN		DEURPANEEL 45 mm DIK	
L	H	C	H1	DW	DH
600	2700	692	2700	616	2693
650	2700	742	2700	666	2693
700	2700	792	2700	716	2693
750	2700	842	2700	766	2693
800	2700	892	2700	816	2693
850	2700	942	2700	866	2693
900	2700	992	2700	916	2693
950	2700	1042	2700	966	2693
1000	2700	1092	2700	1016	2693

Afmetingen uitgedrukt in mm.

OPMERKINGEN

- ▶ Hoogte olopend met 50 mm, vanaf 1650 mm tot 2700 mm.
- ▶ Versie met bovendorpel: hoogte totale afmeting is altijd 46 mm extra ten opzichte van hoogte maat H.
- ▶ Het is mogelijk om asymmetrische deurpanelen te hebben
- ▶ Maximum gewicht van het deurpaneel i.c.m. 3 scharnieren: 50kg
- ▶ Te installeren vanaf het niveau van de afgewerkte vloer

ACCESSOIRES

- ▶ DEURDRANGER
- ▶ ZELFSLUITENDE SCHARNIER

ECLISSE SYNTESIS® LINE BATTENTE DD

OPENINGSRICHTING



PUSH - DEUR LINKS, RECHTS VAST

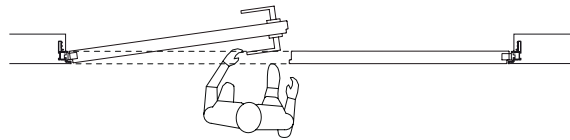

PULL - DEUR LINKS, RECHTS VAST

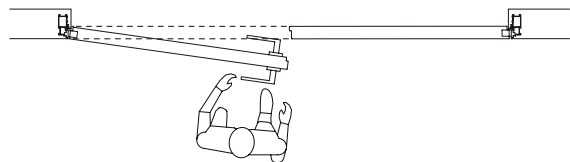

PUSH - DEUR RECHTS, LINKS VAST

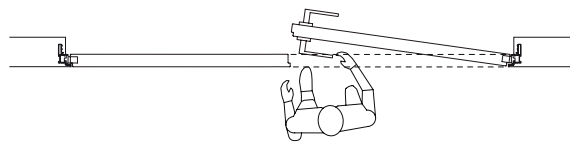

PULL - DEUR RECHTS, LINKS VAST

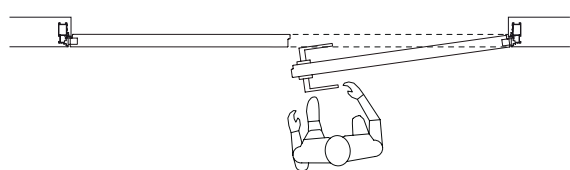

Dubbele ECLISSE SYNTESIS® LINE BATTENTE DD met een bovendorpel.
De ECLISSE SYNTESIS® LINE BATTENTE DD voor dubbele deuren sluit met de dagschoot (standaard geleverd).

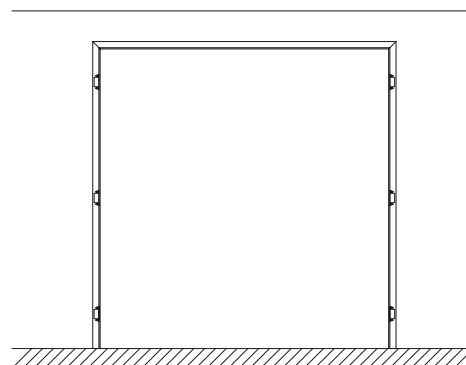
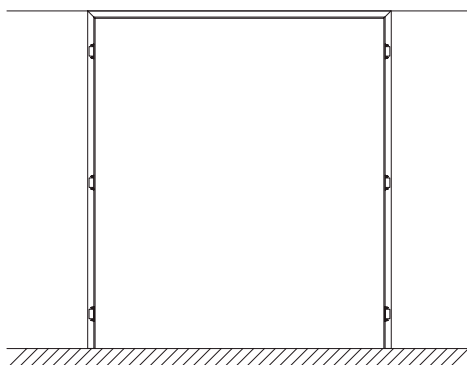

Met bovendorpel

ECLISSE SYNTESIS® LINE BATTENTE DD

TOEPASSINGEN

Het frame is geschikt voor zowel metalstud (droogbouw) wanden als voor gemetselde wanden.
 Voor gemetselde wanden worden de 6 klemmen in de speciale openingen in de muur gemetseld.
 Voor metalstud (droogbouw) wanden wordt het frame bevestigd met schroeven aan het metalen regelwerk middels de voorbereide gaten.

LINKERDEUR VAST

RECHTERDEUR DUW OF TREK

Frame op massieve wand met pleisterwerk

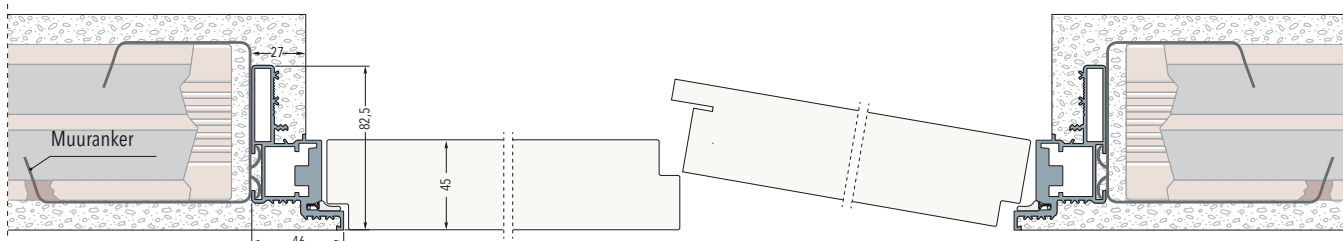

Frame op metalstud wand met één gipsplaat - Dikte van de afgewerkte wand 100 mm

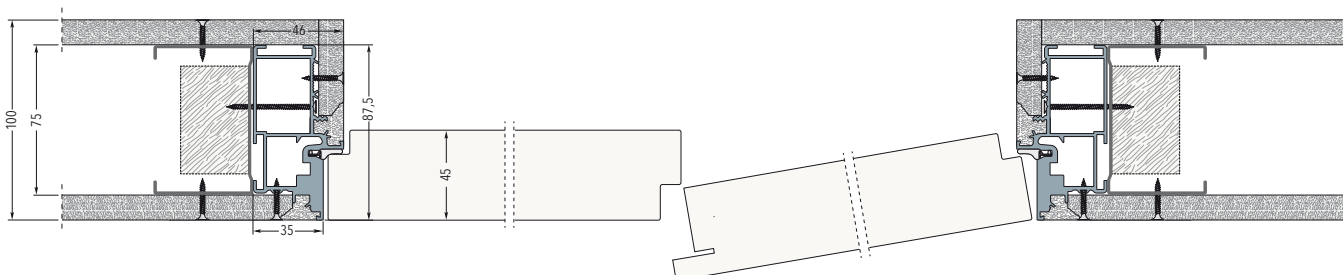

Frame op metalstud wand met twee gipsplaten - Dikte van de afgewerkte wand 100 mm

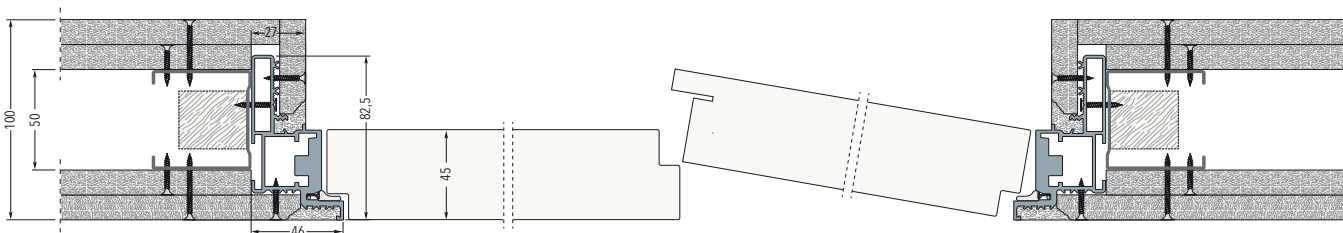

Frame op metalstud wand met twee gipsplaten - Dikte van de afgewerkte wand 125/150 mm

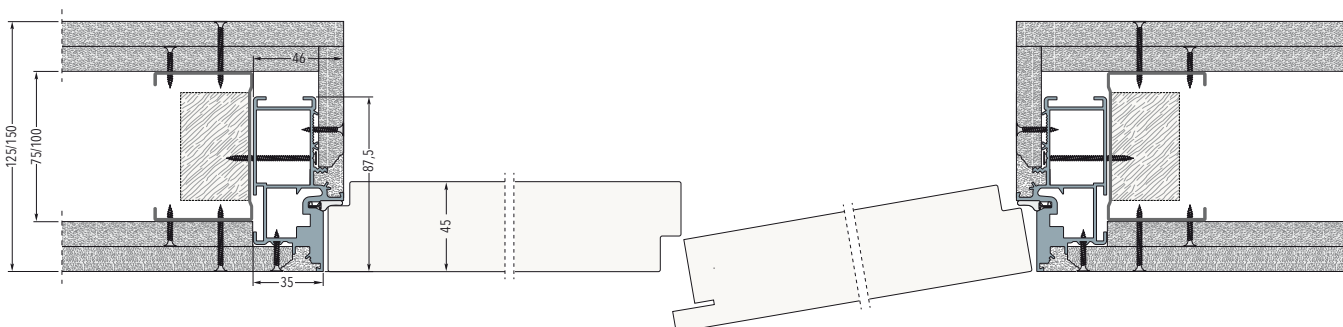

ECLISSE SYNTESIS® LINE BATTENTE DD

AFMETINGEN

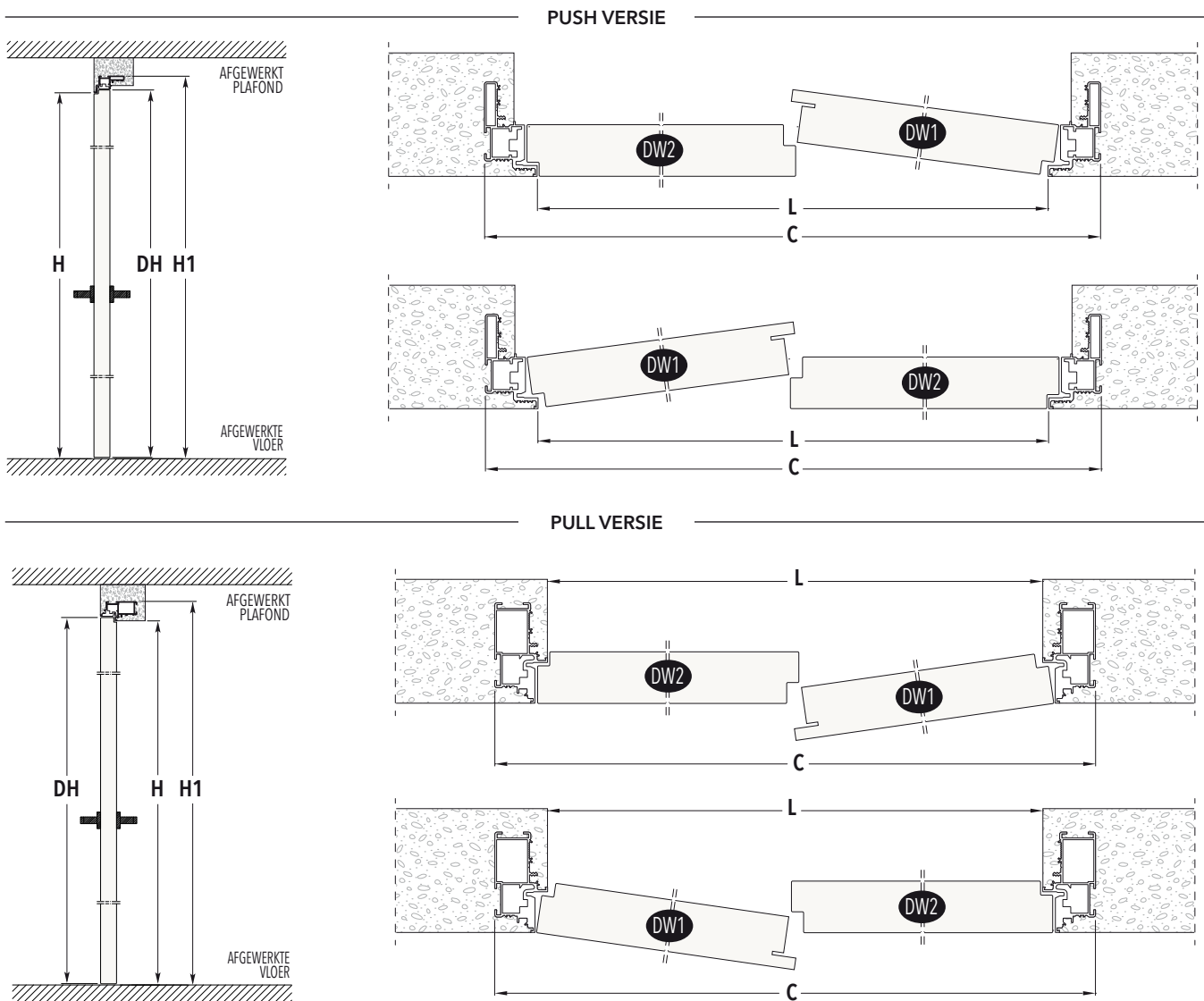

AFMETINGEN - KOZIJN MET BOVENDORPEL

VRIJE DOORGANG		TOTALE AFMETINGEN		DEURPANEEL 45 mm DIK		
L	H	C	H1	DW1	DW2	DH
1200	2100/2400	1292	2146/2446	606	616	2104/2404
1300	2100/2400	1392	2146/2446	656	666	2104/2404
1400	2100/2400	1492	2146/2446	706	716	2104/2404
1500	2100/2400	1592	2146/2446	756	766	2104/2404
1600	2100/2400	1692	2146/2446	806	816	2104/2404
1700	2100/2400	1792	2146/2446	856	866	2104/2404
1800	2100/2400	1892	2146/2446	906	916	2104/2404
1900	2100/2400	1992	2146/2446	956	966	2104/2404
2000	2100/2400	2092	2146/2446	1006	1016	2104/2404

Afmetingen uitgedrukt in mm.

OPMERKINGEN

- ▶ Hoogte oplopend met 50 mm, vanaf 1650 mm tot 2700 mm.
- ▶ Versie met bovendorpel: hoogte totale afmeting is altijd 46 mm extra ten opzichte van hoogte maat H.
- ▶ Het is mogelijk om asymmetrische deurpanelen te hebben
- ▶ Maximum gewicht van het deurpaneel i.c.m. 3 scharnieren: 50kg
- ▶ Te installeren vanaf het niveau van de afgewerkte vloer

ACCESSOIRES

- ▶ DEURDRANGER
- ▶ ZELFSLUITENDE SCHARNIER

ECLISSE SYNTESIS® LINE BATTENTE

TRAPEZIUM



ECLISSE SYNTESIS® LINE BATTENTE kan ook gerealiseerd worden met een schuin verbindingsstuk.

De ideale oplossing voor schuine plafonds, zolders en kasten onder de trap.

PULL VERSIE

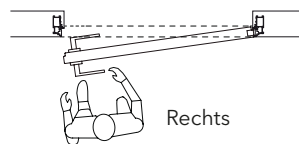
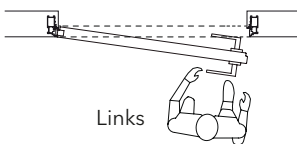

Het frame is alleen beschikbaar in trekversie, zowel voor gipskarton als pleisterwerk.

ECLISSE SYNTESIS® LINE BATTENTE met schuin verbindingsstuk kan gerealiseerd worden met verschillende hoeken (α), zowel met of zonder bovendorpel.

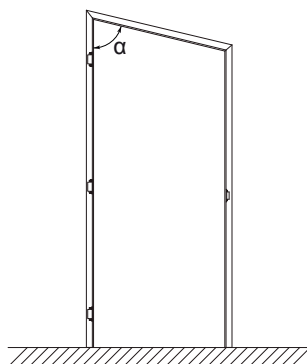

Met bovendorpel

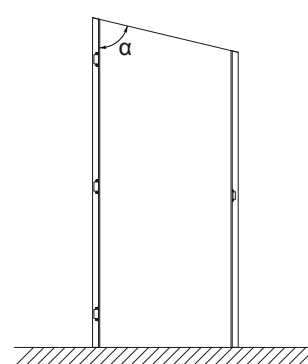
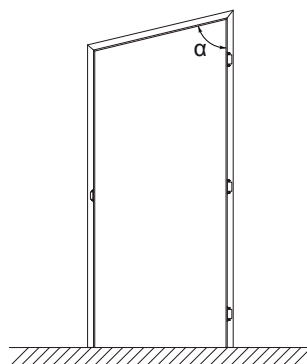

Zonder bovendorpel

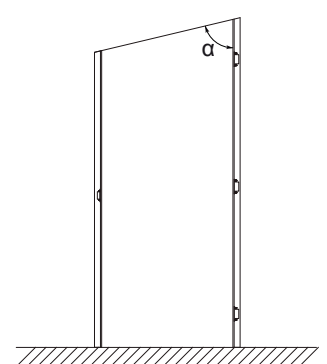

OPMERKINGEN

- ▶ Hoek α van 60° tot 89°
- ▶ Scharnierzijde altijd aan de hoogste zijde

ECLISSE SYNTESIS® LINE BATTENTE

ELEKTRISCHE SLUITPLAAT



De elektrische sluitplaat voor onzichtbare deuren is een toegangscontroleapparaat voor het openen van deuren via een elektrische impuls die het slot ontgrendelt. Het triggermechanisme (sleutelkaart, drukknop etc.) is niet inbegrepen. Het apparaat vereist de installatie van een cilinderslot zodat de deur kan worden geopend in geval van stroomuitval.

GEANODISEERD ALUMINIUM FRAME MET PRIMERCOATING

NAAR BINNENDRAAIENDE DEUR

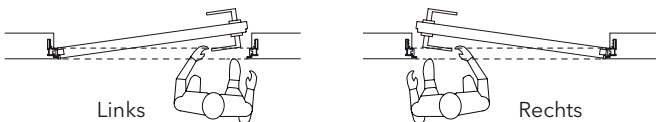

NAAR BUITENDRAAIENDE DEUR

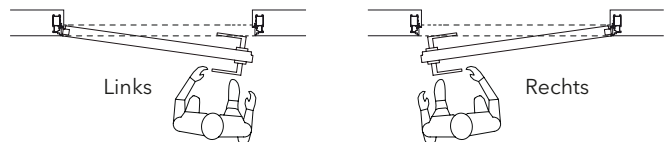

ECLISSE SYNTESIS® AREO

AFMETINGEN



Een opberger die opgaat in zijn omgeving.

ECLISSE SYNTESIS® AREO biedt de perfecte manier om ingebouwde kasten elegant en discreet te verbergen, waarbij functie en vorm worden gecombineerd. Het KOZIJN kan naadloos in de muur worden ingetrokken zonder uit te steken. Het kan worden aangepast aan de omringende ruimte en kan worden geleverd of bedekt met geschikt behang. Met zijn heldere lijnen voldoet ECLISSE SYNTESIS® AREO ook aan de nieuwste stijleisen, met ingebouwde kasten of het verbergen van ruimtes die bij voorkeur niet zichtbaar zijn.

ECLISSE SYNTESIS® AREO kan worden aangepast in de manier van openen en in afmetingen die voldoen aan alle technische en functionele vereisten zonder dat dit ten koste gaat van het uiterlijk.

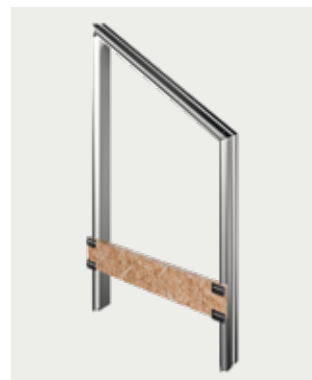

AFMETINGEN

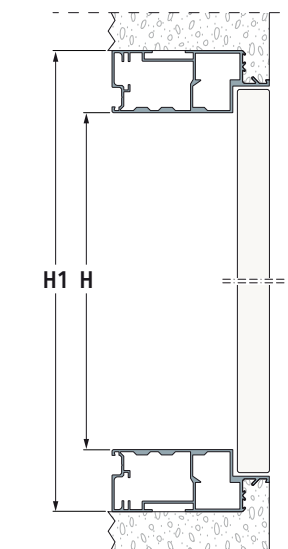
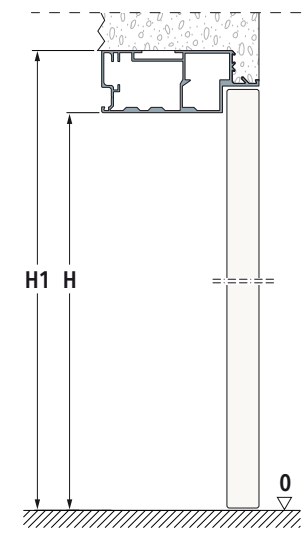
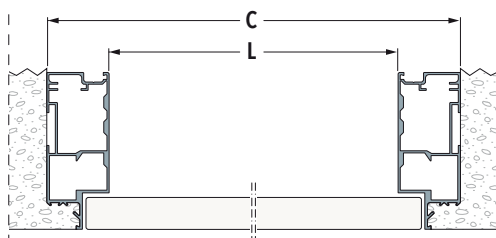

i

TOTALE AFMETING

$$C = L + 70 \text{ mm}$$

3-zijdige versies

4-zijdige versies

$$H1 = H + 35 \text{ mm}$$

$$H1 = H + 70 \text{ mm}$$

3-zijdige versies

4-zijdige versies

ECLISSE SYNTESIS® AREO

AFMETINGEN

TOEPASSINGEN

In natbouw

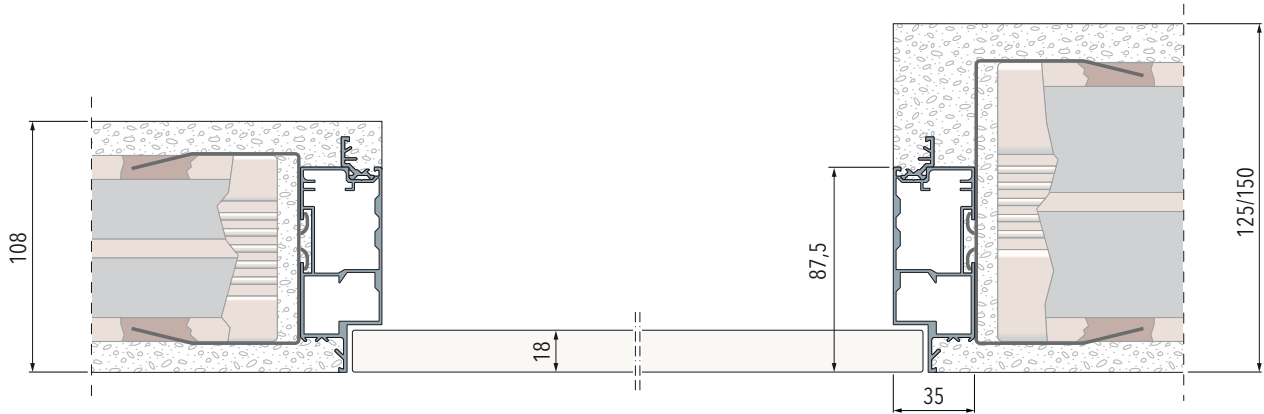

In droogbouw, met 1 of 2 gipskartonplaten, afgewerkt volgens de specificaties van de gebruiker

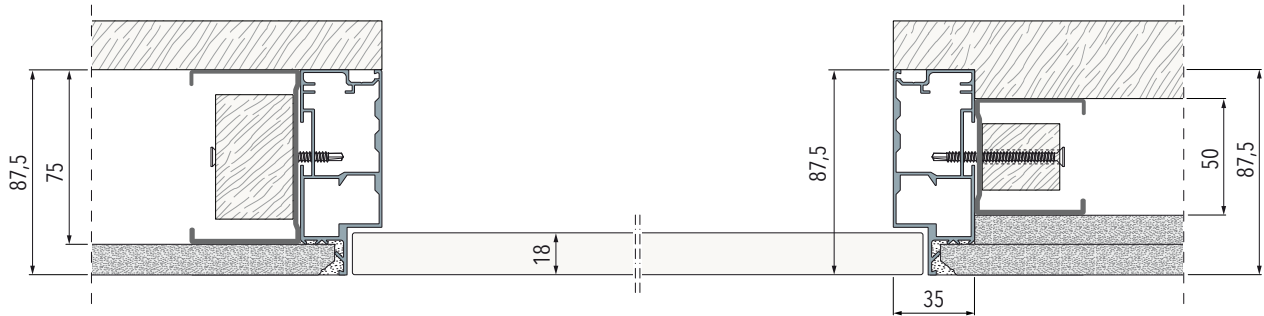

In droogbouw, met 1 of 2 gipskartonplaten

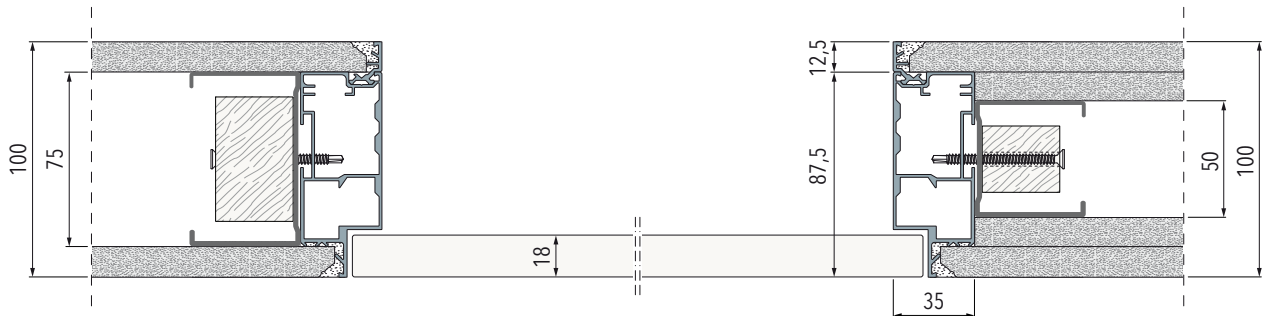

In droogbouw, met 1 of 2 gipskartonplaten, voor interne dagopening

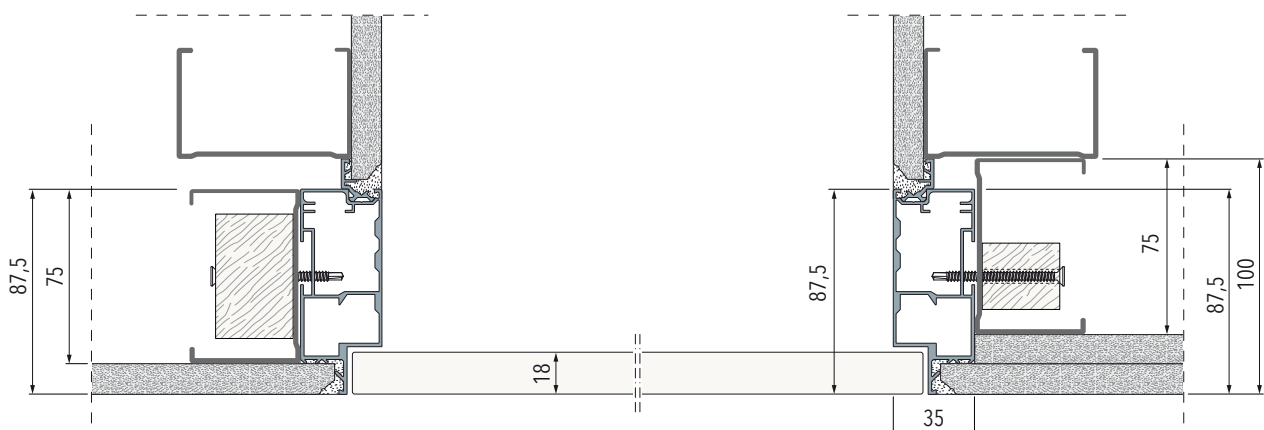

ECLISSE SYNTESIS® LINE BATTENTE

ECLISSE SYNTESIS® LINE BATTENTE MET SCHUIN VERBINDINGSSTUK

ECLISSE SYNTESIS® LAINE BATTENTE ELEKTRISCHE SLUITPLAAT

ECLISSE SYNTESIS® LINE BATTENTE GLAS

ONZICHTBARE OPBERGERS

ECLISSE MIMESI

ECLISSE 40 COLLECTIE

PLINT

ECLISSE DEUR

DEURGARNITUUR

ACCESSOIRES HARDWARE

ECLISSE GARANTIE

ONZICHTBARE OPBERGERS

ECLISSE SYNTESIS® AREO - VERSIES

ENKELE DEUR



3-zijdig enkeldeurs

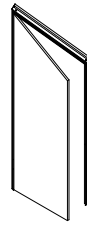
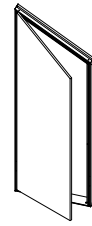

4-zijdig enkeldeurs

3-zijdig enkeldeurs,
trapeziumvormig4-zijdig enkeldeurs,
trapeziumvormig

3- OF 4-ZIJDIGE OPLOSSING

	THEORETISCHE DOORGANG						INBOUWMATEN					
	L		H		C		H1					
	min	max	min	max	min	max	min	max	min	max		
3-zijdig enkeldeurs	300	÷ 650	300	÷ 2700	370	÷ 720	335	÷ 2735				
4-zijdig enkeldeurs	300	÷ 650	300	÷ 2700	370	÷ 720	370	÷ 2770				

DUBBELE DEUR

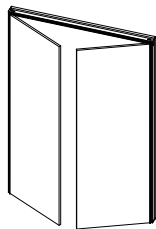

3-zijdig dubbeldeurs

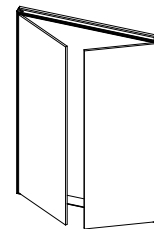

4-zijdig dubbeldeurs

3- OF 4-ZIJDIGE OPLOSSING

	THEORETISCHE DOORGANG						INBOUWMATEN					
	L		H		C		H1					
	min	max	min	max	min	max	min	max	min	max		
3-zijdig enkeldeurs	600	÷ 1300	300	÷ 2700	670	÷ 1370	335	÷ 2735				
4-zijdig enkeldeurs	600	÷ 1300	300	÷ 2700	670	÷ 1370	370	÷ 2770				

SCHARNIEREN AAN BOVENZIJDIGE

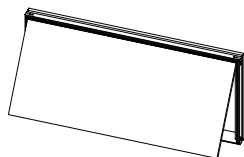

4-zijdig met scharnieren aan bovenzijde

SCHARNIEREN AAN ONDERZIJDIGE

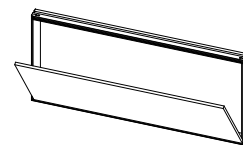

4-zijdig met scharnieren aan onderzijde

4-ZIJDIGE OPLOSSING

	THEORETISCHE DOORGANG						INBOUWMATEN					
	L		H		C		H1					
	min	max	min	max	min	max	min	max	min	max		
	600	÷ 1800	300	÷ 650	670	÷ 1870	370	÷ 720				

OPMERKINGEN

- ▶ Ontwerpen met afmetingen op de centimeter nauwkeurig
- ▶ Standaard geleverd met push-pull functie m.u.v. de 3-zijdige dubbele deur
- ▶ Voor de 3-zijdige dubbele deur is een deurgreep nodig

ECLISSE MIMESI

ALUMINIUM BESCHERMINGSPROFIELEN

ALUMINIUM BESCHERMINGSPROFIELEN
WANDDIKTE 100-108-125-150 mm

De nieuwe ECLISSE Mimesi beschermingsprofielen zijn gemaakt van aluminium en zijn mede ontwikkeld om de lijstloze schuifdeursystemen van de ECLISSE Syntesis®-collectie te laten communiceren met een ECLISSE 40-kozijn dat in de buurt is geïnstalleerd om zo een harmonieus, consistent interieur te creëren.



Dankzij hun lineaire en minimalistische ontwerp bedekken de profielen alleen de kopse kant van de wand, met respect voor de karakteristieke essentie van de lijstloze schuifdeursystemen. Ze bieden naast bescherming tegelijkertijd continuïteit in de stijl van uw ruimte.

AFWERKINGEN



RAL 9010 WIT

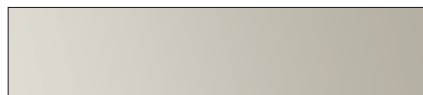

CHAMPAGNE



BRONZE



TOBACCO

OPMERKINGEN

- ▶ Profielen dienen ingekort te worden
- ▶ Voor houten of glas & aluminium deuren

ECLISSE 40 COLLECTIE

40 GRADEN WEGLOPENDE KOZIJNEN VOOR ONZICHTBARE DEUREN



ECLISSE
40 SD
40 graden weglopende kozijnen voor
enkele deuren

96



ECLISSE
40 DD
40 graden weglopende kozijnen voor
dubbele deuren

100

ECLISSE 40 COLLECTIE

40 GRADEN WEGLOPENDE KOZIJNEN VOOR ONZICHTBARE DEUREN

HET KOZIJN VANUIT EEN NIEUW PERSPECTIEF

Niet genoeg nemen met de status-quo, niets als vanzelfsprekend beschouwen en constant het wereldbeeld uitdagen, creëert de ruimte om te ontwerpen vanuit een nieuw perspectief.

Want net als je denkt iets te weten, moet je je aanpak veranderen en er vanuit een nieuwe hoek naar kijken.

1

1

AAN DE ENE KANT,
een deur in lijn met de wand elegantie
en discretie.



2

AAN DE ANDERE KANT,
geometrische lijnen met diepte.
Het loopt weg van de wand en
verfraait de ruimte.
Als een fotolijst omsluit het de deur en
nodigt het ons uit om er doorheen te
gaan.

ECLISSE 40 COLLECTIE

40 GRADEN WEGLOPENDE KOZIJNEN VOOR ONZICHTBARE DEUREN

Een enkel kozijn, voor zowel nat- als droogbouw. Geleverd met kunststof bescherming om te voorkomen dat het beschadigd of vies wordt op de werkplaats.

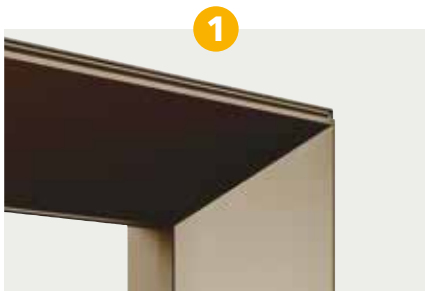
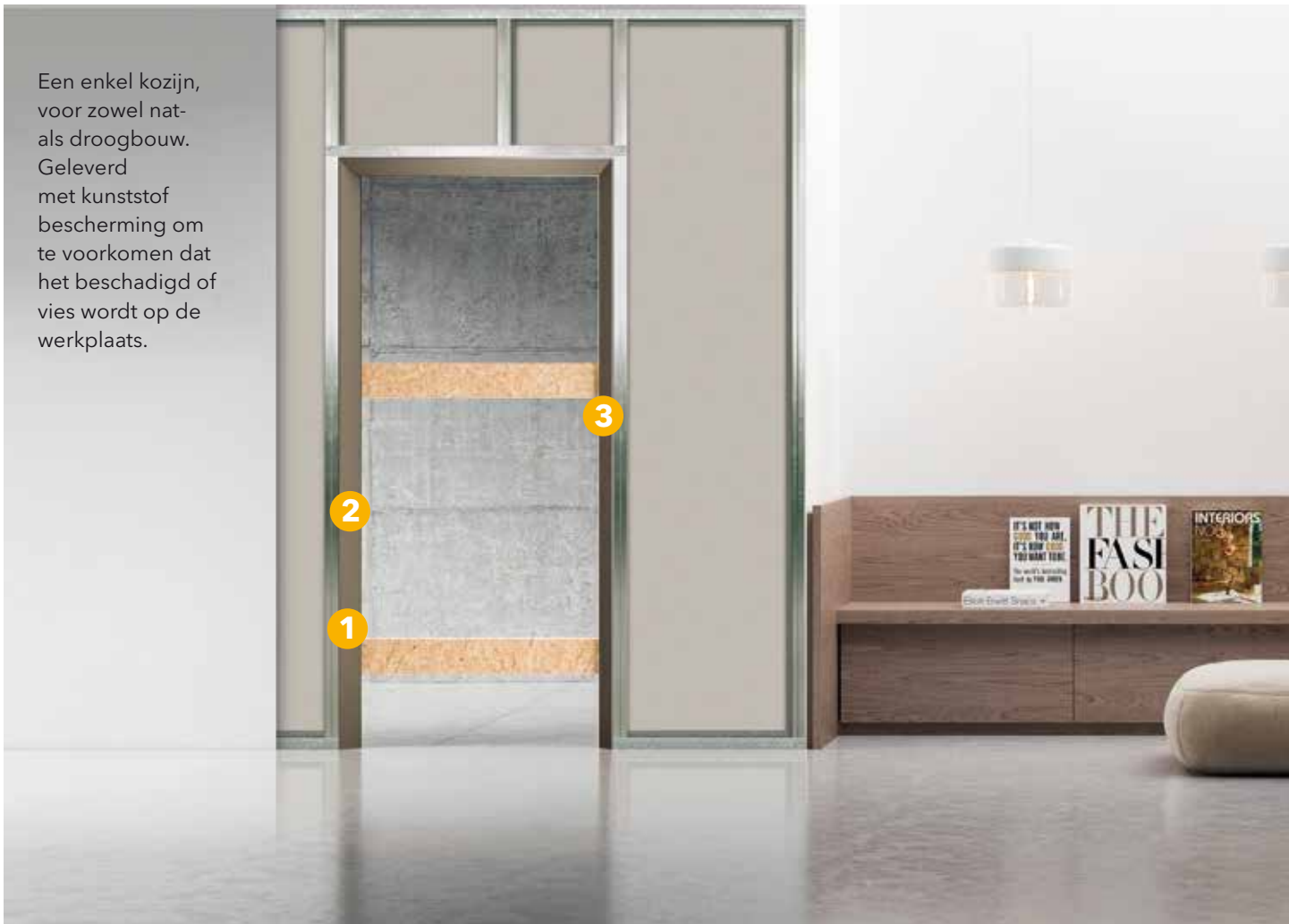

Overschilderbaar & duurzaam

Het aluminium frame ondergaat een anodisatiebehandeling tegen oxidatie alvorens het afgewerkt wordt met de verschillende ECLISSE-afwerkingen. De versie met primercoating bevordert de hechting van de laklaag.

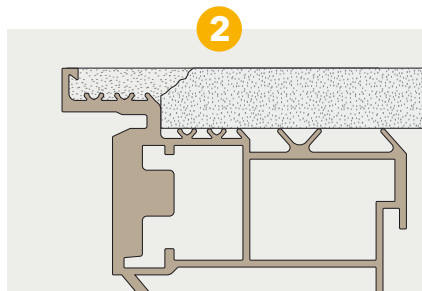

Geen scheurvorming!

Het kozijn is speciaal ontworpen om scheurvorming te voorkomen.

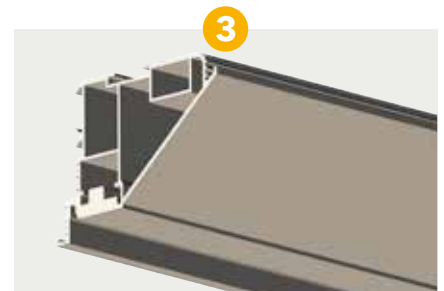

Zeer robuust kozijn

Het frame is gemaakt van geanodiseerd aluminium en weegt ongeveer 3,5 kg per strekkende meter (voor wanddikte: 125 mm).



De deur is herkenbaar aan de aanwezigheid van het ECLISSE-logo. Een universele vorm die kan worden aangepast aan de openingsrichting (rechts of links).

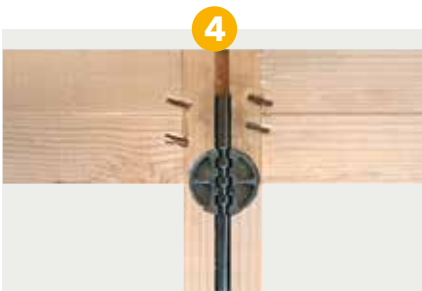

Trekstang

Een specifiek systeem, dat op alle momenten kan worden bijgesteld, houdt het deurpaneel onder een constante spanning en garandeert de perfecte vlakheid met de wand.



De Magnetische Sluiting

Met een modern design en minimale lijnen blijft het "verzonken" en garandeert het een bijzondere stilheid bij het sluiten.

Excentrische sluitplaat:

- Minimalistisch ontwerp, het blijft ook gelijk met het frame.
- Excentriek: het maakt het mogelijk om kleine onvolkomenheden in de installatie te repareren en zorgt altijd voor een perfecte vergrendeling.

Opmerking: wordt standaard geleverd met dag/nacht- of loopslot.



3 verstelbare scharnieren

3d-verstelbaar (hoogte, breedte, diepte) voor een perfecte kalibratie van de omtrek.

Opmerking: voor deur zwaarder dan 50 kg (max 65 kg) zijn 4 scharnieren nodig.



ECLISSE 40 - AFWERKINGEN

40 GRADEN WEGLOPENDE KOZIJNEN VOOR ONZICHTBARE DEUREN



WIT RAL 9010

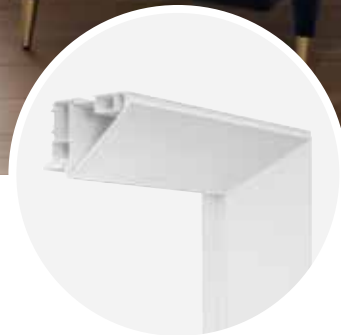

VOORZIEN VAN PRIMER



ECLISSE 40 - AFWERKINGEN

40 GRADEN WEGLOPENDE KOZIJNEN VOOR ONZICHTBARE DEUREN



CHAMPAGNE



BRONZE



TOBACCO

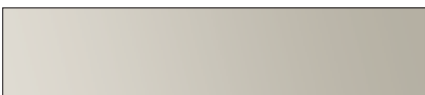

ECLISSE 40 SD

OPENINGSRICHTING



NAAR BINNENDRAAIENDE DEUR

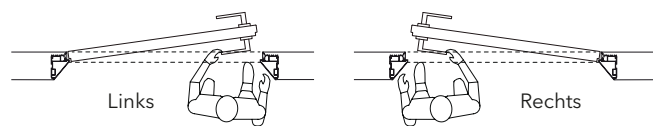

NAAR BUITENDRAAIENDE DEUR

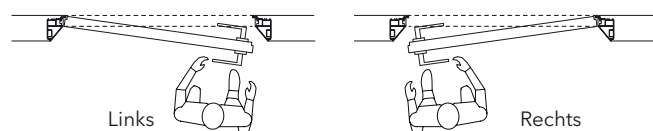

Het onderscheidende kenmerk van ECLISSE 40 is de mogelijkheid om de deuren vlak met het plafond te installeren, dankzij de optie zonder bovendorpel, om een totale integratie tussen deur, wand en plafond te bereiken.

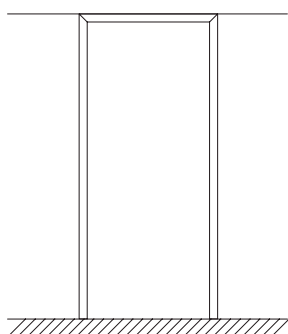

Met bovendorpel

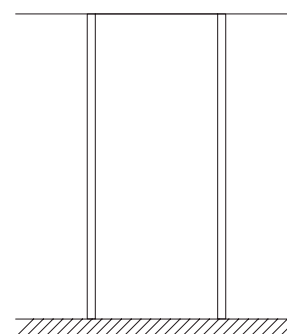
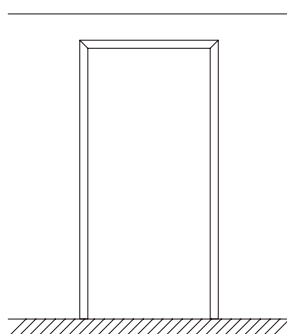

Zonder bovendorpel

ECLISSE 40 SD

TOEPASSINGEN

Het frame is geschikt voor zowel metalstud (droogbouw) wanden als voor gemetselde wanden.

Voor gemetselde wanden worden de 6 klemmen in de speciale openingen in de muur gemetseld.

Voor metalstud (droogbouw) wanden wordt het frame bevestigd met schroeven aan het metalen regelwerk middels de voorbereide gaten.

NAAR BINNENDRAAIENDE DEUR / PUSH VERSIE

NAAR BUITENDRAAIENDE DEUR / PULL VERSIE

Frame op massieve wand met pleisterwerk - Dikte van de afgewerkte wand 108/125/150 mm

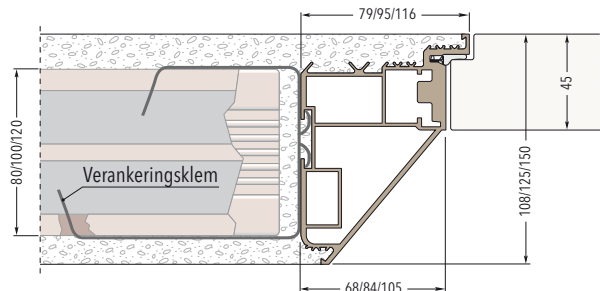
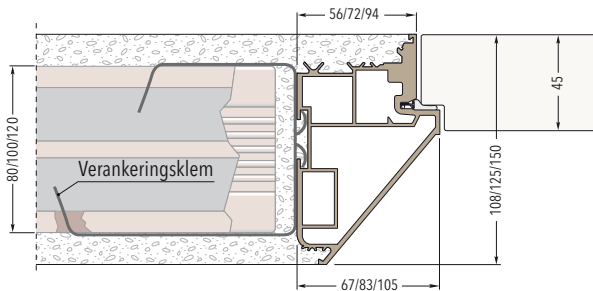

Frame op metalstud wand met één gipsplaat - Dikte van de afgewerkte wand 100/125 mm

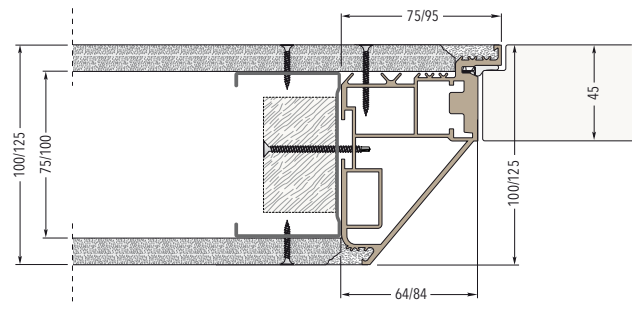
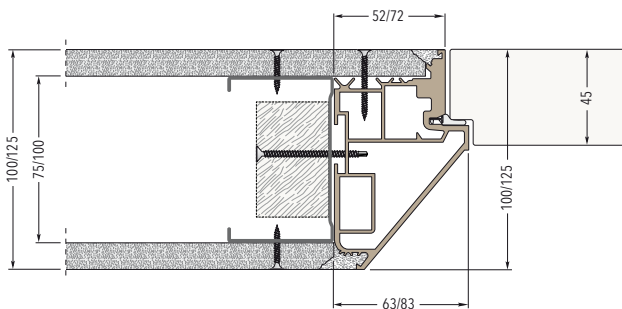

Frame op metalstud wand met twee gipsplaten - Dikte van de afgewerkte wand 100/125/150 mm

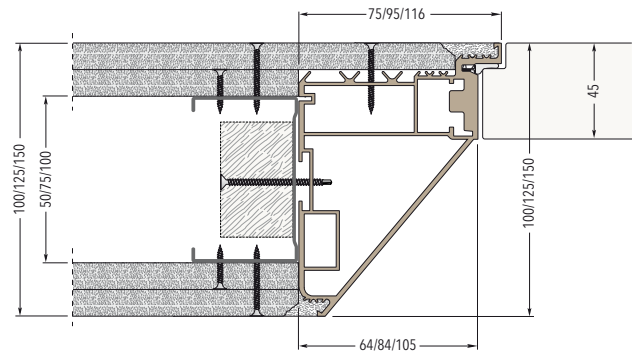
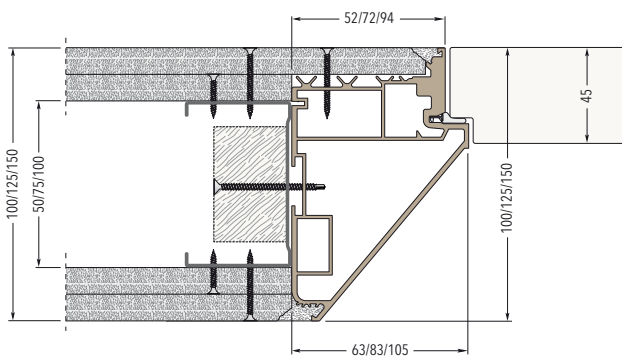

ECLISSE 40 SD

MET BOVENDORPEL - DUWVERSIE - TREKVERSIE

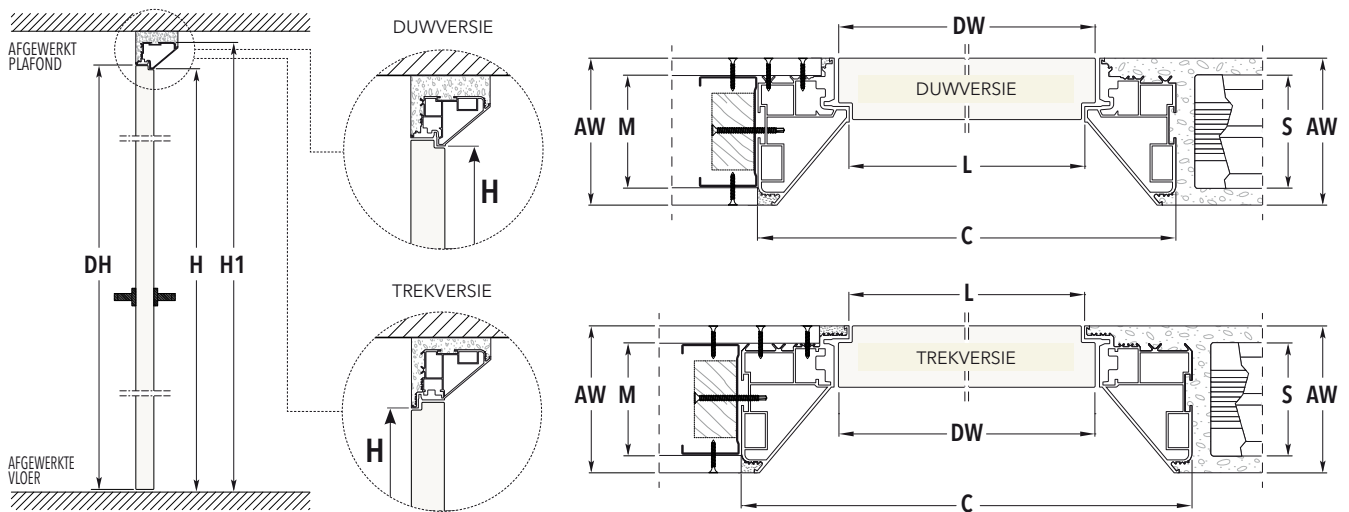

AFGEWERKTE WAND 100

AFGEWERKTE WAND 108

LICHTOPENING L x H	INBOUWMATEN C x H1		INBOUWMATEN C x H1		DEURPANEEL 45 mm DIK	
	PUSH VERSIE	PULL VERSIE	PUSH VERSIE	PULL VERSIE	DW	DH
600 x 2100/2400	726 x 2163/2463	750 x 2175/2475	734 x 2167/2467	758 x 2179/2479	616	2104/2404
700 x 2100/2400	826 x 2163/2463	850 x 2175/2475	834 x 2167/2467	858 x 2179/2479	716	2104/2404
800 x 2100/2400	926 x 2163/2463	950 x 2175/2475	934 x 2167/2467	958 x 2179/2479	816	2104/2404
900 x 2100/2400	1026 x 2163/2463	1050 x 2175/2475	1034 x 2167/2467	1058 x 2179/2479	916	2104/2404
1000 x 2100/2400	1126 x 2163/2463	1150 x 2175/2475	1134 x 2167/2467	1158 x 2179/2479	1016	2104/2404

AFGEWERKTE WAND 125

AFGEWERKTE WAND 150

LICHTOPENING L x H	INBOUWMATEN C x H1		INBOUWMATEN C x H1		DEURPANEEL 45 mm DIK	
	PUSH VERSIE	PULL VERSIE	PUSH VERSIE	PULL VERSIE	DW	DH
600 x 2100/2400	766 x 2183/2483	790 x 2195/2495	810 x 2205/2505	832 x 2216/2516	616	2104/2404
700 x 2100/2400	866 x 2183/2483	890 x 2195/2495	910 x 2205/2505	932 x 2216/2516	716	2104/2404
800 x 2100/2400	966 x 2183/2483	990 x 2195/2495	1010 x 2205/2505	1032 x 2216/2516	816	2104/2404
900 x 2100/2400	1066 x 2183/2483	1090 x 2195/2495	1110 x 2205/2505	1132 x 2216/2516	916	2104/2404
1000 x 2100/2400	1166 x 2183/2483	1190 x 2195/2495	1210 x 2205/2505	1232 x 2216/2516	1016	2104/2404

AFGEWERKTE WAND= AW	PLEISTERWERK		GIPSKARTON	
	AW	STUCWERK= S	AW	METALSTUD= M
100 →	--	--	100	50 met 2 lagen gips / 75 met 1 laag gips
108 →	108	80	--	--
125 →	125	100	125	75 met 2 lagen gips / 100 met 1 laag gips
150 →	150	120	150	100 met 2 lagen gips

Afmetingen uitgedrukt in mm.

OPMERKINGEN

- ▶ Maximaal gewicht deurpaneel met 3 scharnieren: 50 kg.
- ▶ Beschikbare afwerkingen: Primer, Champagne, Bronze, Tobacco en RAL 9010 Wit.
- ▶ Installeer op afgewerkte vloer.

ACCESSOIRES

- ▶ ZELFSLUITENDE SCHARNIER

ECLISSE 40 SD

KOZIJN ZONDER BOVENDORPEL - DUWVERSIE - TREKVERSIE

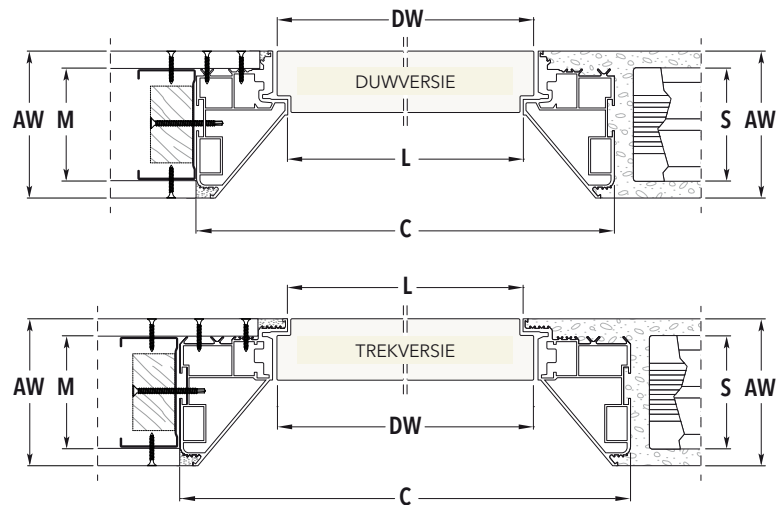
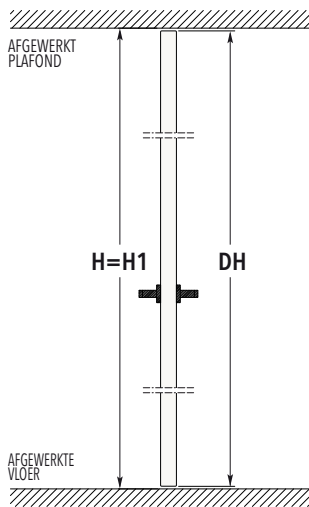

AFGEWERKTE WAND 100

LICHTOPENING L x H	INBOUWMATEN C x H1		INBOUWMATEN C x H1		DEURPANEEL 45 mm DIK	
	PUSH VERSIE	PULL VERSIE	PUSH VERSIE	PULL VERSIE	DW	DH
600 x 2700	726 x 2700	750 x 2700	734 x 2700	758 x 2700	616	2693
700 x 2700	826 x 2700	850 x 2700	834 x 2700	858 x 2700	716	2693
800 x 2700	926 x 2700	950 x 2700	934 x 2700	958 x 2700	816	2693
900 x 2700	1026 x 2700	1050 x 2700	1034 x 2700	1058 x 2700	916	2693
1000 x 2700	1126 x 2700	1150 x 2700	1134 x 2700	1158 x 2700	1016	2693

AFGEWERKTE WAND 125

LICHTOPENING L x H	INBOUWMATEN C x H1		INBOUWMATEN C x H1		DEURPANEEL 45 mm DIK	
	PUSH VERSIE	PULL VERSIE	PUSH VERSIE	PULL VERSIE	DW	DH
600 x 2700	766 x 2700	790 x 2700	810 x 2700	832 x 2700	616	2693
700 x 2700	866 x 2700	890 x 2700	910 x 2700	932 x 2700	716	2693
800 x 2700	966 x 2700	990 x 2700	1010 x 2700	1032 x 2700	816	2693
900 x 2700	1066 x 2700	1090 x 2700	1110 x 2700	1132 x 2700	916	2693
1000 x 2700	1166 x 2700	1190 x 2700	1210 x 2700	1232 x 2700	1016	2693

AFGEWERKTE WAND 150

LICHTOPENING L x H	INBOUWMATEN C x H1		INBOUWMATEN C x H1		DEURPANEEL 45 mm DIK	
	PUSH VERSIE	PULL VERSIE	PUSH VERSIE	PULL VERSIE	DW	DH
600 x 2700	766 x 2700	790 x 2700	810 x 2700	832 x 2700	616	2693
700 x 2700	866 x 2700	890 x 2700	910 x 2700	932 x 2700	716	2693
800 x 2700	966 x 2700	990 x 2700	1010 x 2700	1032 x 2700	816	2693
900 x 2700	1066 x 2700	1090 x 2700	1110 x 2700	1132 x 2700	916	2693
1000 x 2700	1166 x 2700	1190 x 2700	1210 x 2700	1232 x 2700	1016	2693

AFGEWERKTE WAND= AW	PLEISTERWERK		GIPSKARTON	
	AW	STUCWERK= S	AW	METALSTUD= M
100 →	--	--	100	50 met 2 lagen gips / 75 met 1 laag gips
108 →	108	80	--	--
125 →	125	100	125	75 met 2 lagen gips / 100 met 1 laag gips
150 →	150	120	150	100 met 2 lagen gips

Afmetingen uitgedrukt in mm.

NOTES

- ▶ Maximaal gewicht deurpaneel met 3 scharnieren: 50 kg.
- ▶ Beschikbare afwerkingen: Primer, Champagne, Bronze, Tobacco en RAL 9010 Wit.
- ▶ Installeer op afgewerkte vloer.

ACCESSORIES

- ▶ ZELFSLUITENDE SCHARNIER

ECLISSE 40 DD

OPENINGSRICHTING



LINKS PUSH - RECHTS VAST

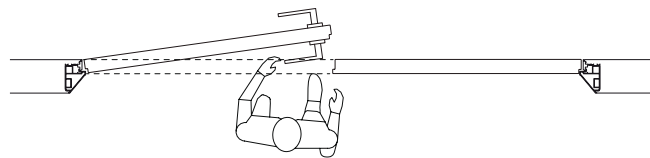

LINKS PULL - RECHTS VAST

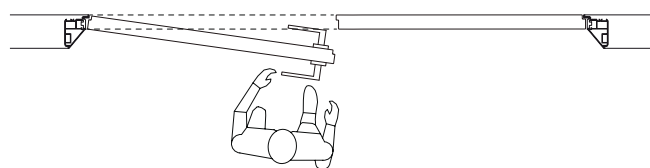

RECHTS PUSH - LINKS VAST

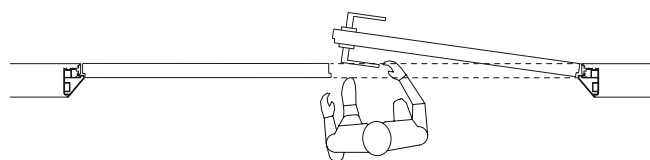

RECHTS PULL - LINKS VAST

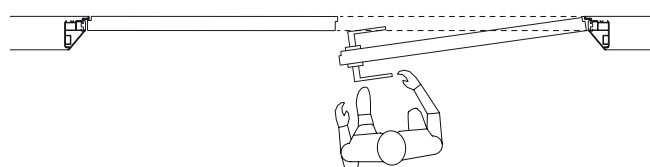

ECLISSE 40 DD is alleen beschikbaar met bovendorpel.

De vaste deur wordt gesloten gehouden met een grendel (meegeleverd met het deurpaneel).

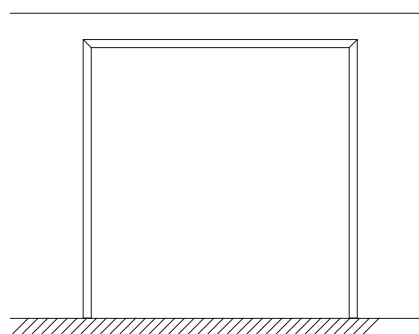
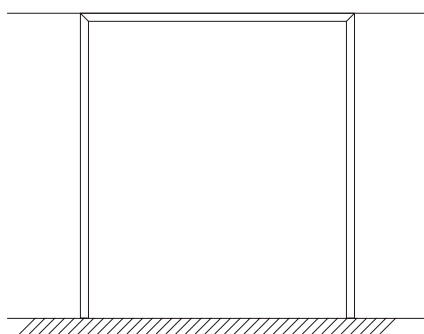

Met bovendorpel

ECLISSE 40 DD

TOEPASSINGEN

Het frame is geschikt voor zowel metalstud (droogbouw) wanden als voor gemetselde wanden.

Voor gemetselde wanden worden de 6 klemmen in de speciale openingen in de muur gemetseld.

Voor metalstud (droogbouw) wanden wordt het frame bevestigd met schroeven aan het metalen regelwerk middels de voorbereide gaten.

LINKERDEUR VAST

RECHTERDEUR DUW OF TREK

Frame op massieve wand met pleisterwerk - Dikte van de afgewerkte wand 108/125/150 mm

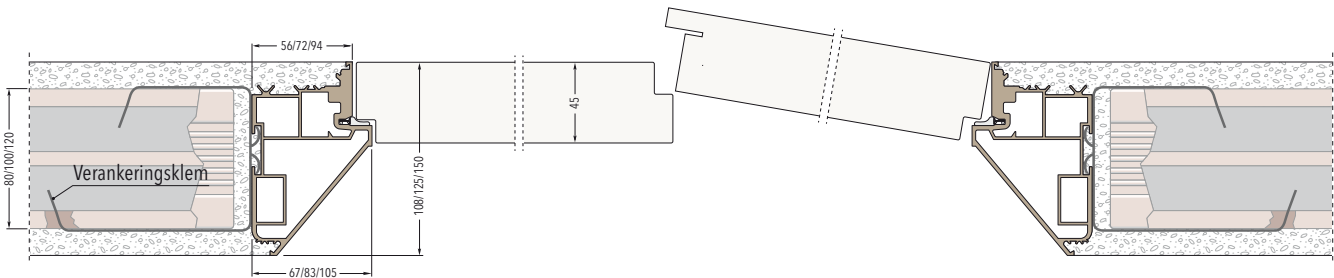

Frame op massieve wand met pleisterwerk - Dikte van de afgewerkte wand 108/125/150 mm

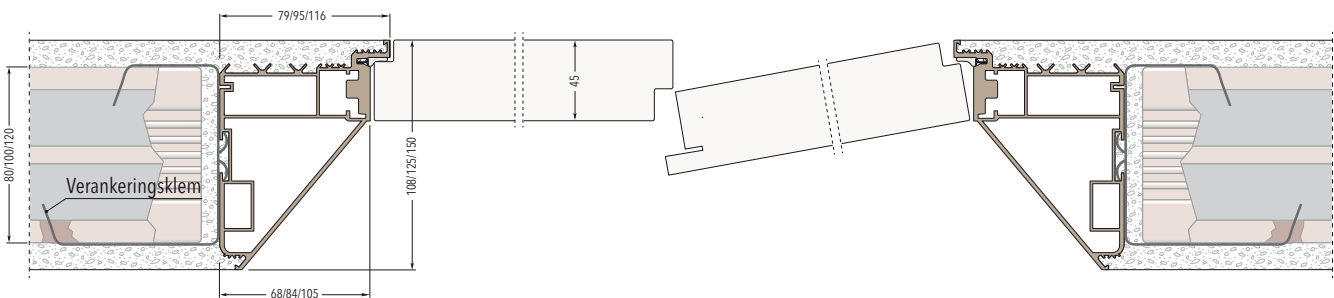

Frame op metalstud wand met één gipsplaat - Dikte van de afgewerkte wand 100/125 mm

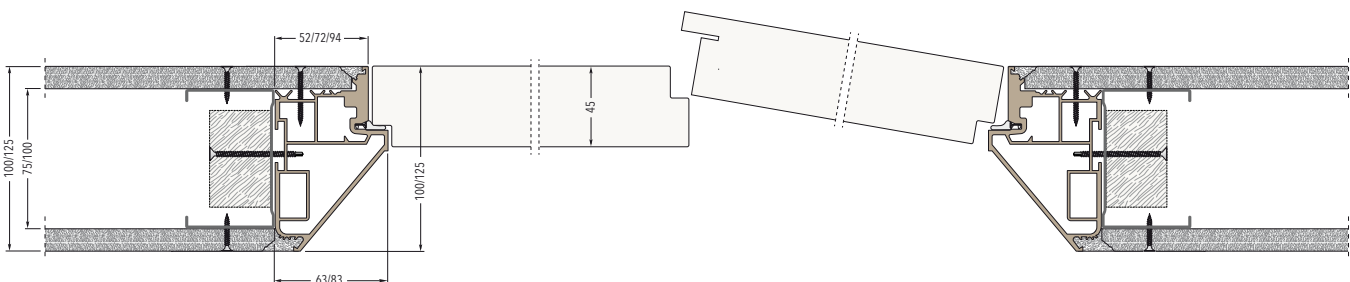

Frame op metalstud wand met twee gipsplaten - Dikte van de afgewerkte wand 100/125/150 mm

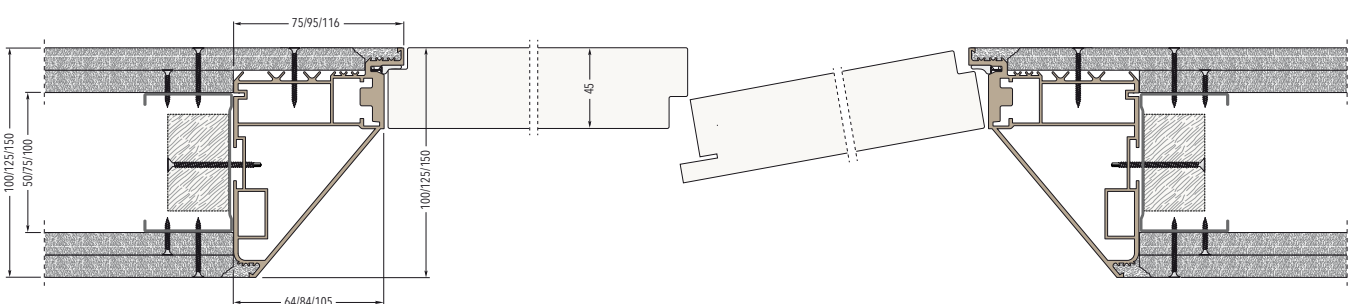

ECLISSE 40 DD

KOZIJN MET BOVENDORPEL - DUWVERSIE

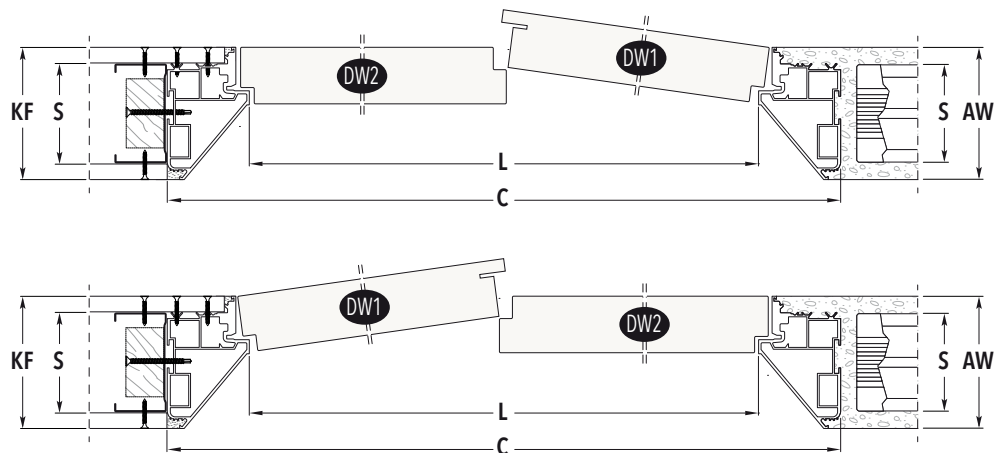
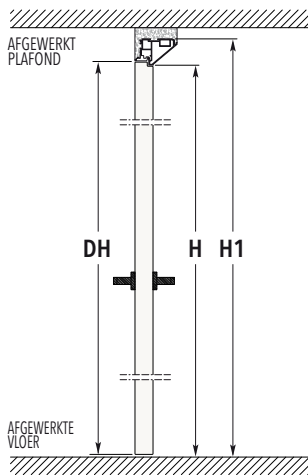

AFGEWERKTE WAND 100

AFGEWERKTE WAND 108

LICHTOPENING L x H	INBOUWMATEN C x H1		DEURPANEEL 45 mm DIK		
	PUSH VERSIE		PULL VERSIE		
			DW1	DW2	DH
1200 x 2100/2400	1326 x 2163/2463	1334 x 2167/2467	606	616	2104/2404
1400 x 2100/2400	1526 x 2163/2463	1534 x 2167/2467	706	716	2104/2404
1600 x 2100/2400	1726 x 2163/2463	1734 x 2167/2467	806	816	2104/2404
1800 x 2100/2400	1926 x 2163/2463	1934 x 2167/2467	906	916	2104/2404
2000 x 2100/2400	2126 x 2163/2463	2134 x 2167/2467	1006	1016	2104/2404

AFGEWERKTE WAND 125

AFGEWERKTE WAND 150

PASSAGE SIZE L x H	INBOUWMATEN C x H1		DOOR PANEL Thk. 45 mm		
	PUSH VERSIE		PULL VERSIE		
			DW1	DW2	DH
1200 x 2100/2400	1366 x 2183/2483	1410 x 2205/2505	616	616	2104/2404
1400 x 2100/2400	1566 x 2183/2483	1610 x 2205/2505	716	716	2104/2404
1600 x 2100/2400	1766 x 2183/2483	1810 x 2205/2505	816	816	2104/2404
1800 x 2100/2400	1966 x 2183/2483	2010 x 2205/2505	916	916	2104/2404
2000 x 2100/2400	2166 x 2183/2483	2210 x 2205/2505	1016	1016	2104/2404

AFGEWERKTE WAND= AW	PLEISTERWERK		GIPSKARTON	
	AW	STUCWERK= S	AW	METALSTUD= M
100 →	--	--	100	50 met 2 lagen gips / 75 met 1 laag gips
108 →	108	80	--	--
125 →	125	100	125	75 met 2 lagen gips / 100 met 1 laag gips
150 →	150	120	150	100 met 2 lagen gips

Afmetingen uitgedrukt in mm.

OPMERKINGEN

- ▶ Maximaal gewicht deurpaneel met 3 scharnieren: 50 kg.
- ▶ Beschikbare afwerkingen: Primer, Champagne, Bronze, Tobacco en RAL 9010 Wit.
- ▶ Installeer op afgewerkte vloer.

ACCESSOIRES

- ▶ ZELFSLUITENDE SCHARNIER

ECLISSE 40 DD

KOZIJN MET BOVENDORPEL - TREKVERSIE

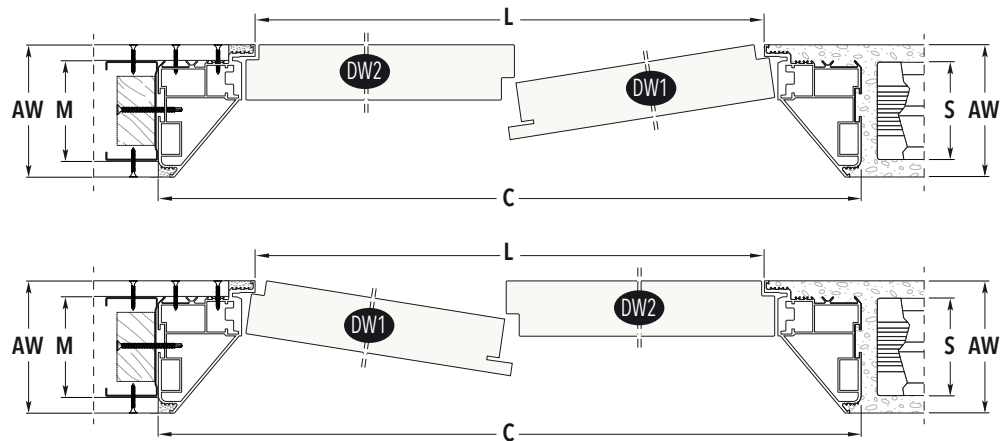
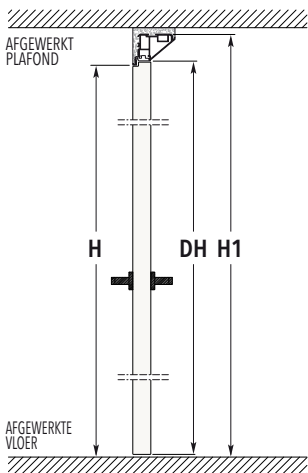

AFGEWERKTE WAND 100

AFGEWERKTE WAND 108

LICHTOPENING L x H	INBOUWMATEN C x H1		DEURPANEEL 45 mm DIK		
	PUSH VERSIE		PULL VERSIE		
1200 x 2100/2400	1350 x 2175/2475		1358 x 2179/2479		
1400 x 2100/2400	1550 x 2175/2475		1558 x 2179/2479		
1600 x 2100/2400	1750 x 2175/2475		1758 x 2179/2479		
1800 x 2100/2400	1950 x 2175/2475		1958 x 2179/2479		
2000 x 2100/2400	2150 x 2175/2475		2158 x 2179/2479		

AFGEWERKTE WAND 125

AFGEWERKTE WAND 150

PASSAGE SIZE L x H	INBOUWMATEN C x H1		DOOR PANEL Thk. 45 mm		
	PUSH VERSIE		PULL VERSIE		
1200 x 2100/2400	1390 x 2195/2495		1432 x 2216/2516		
1400 x 2100/2400	1590 x 2195/2495		1632 x 2216/2516		
1600 x 2100/2400	1790 x 2195/2495		1832 x 2216/2516		
1800 x 2100/2400	1990 x 2195/2495		2032 x 2216/2516		
2000 x 2100/2400	2190 x 2195/2495		2232 x 2216/2516		

AFGEWERKTE WAND= AW	PLEISTERWERK		GIPSKARTON	
	AW	STUCWERK= S	AW	METALSTUD= M
100 →	--	--	100	50 met 2 lagen gips / 75 met 1 laag gips
108 →	108	80	--	--
125 →	125	100	125	75 met 2 lagen gips / 100 met 1 laag gips
150 →	150	120	150	100 met 2 lagen gips

Afmetingen uitgedrukt in mm.

NOTES

- ▶ Maximaal gewicht deurpaneel met 3 scharnieren: 50 kg.
- ▶ Beschikbare afwerkingen: Primer, Champagne, Bronze, Tobacco en RAL 9010 Wit.
- ▶ Installeer op afgewerkte vloer.

ACCESSORIES

- ▶ ZELFSLUITENDE SCHARNIER

ECLISSE PLINT



Een passie voor detail is sinds het begin een onderscheidend kenmerk van het werk bij ECLISSE.

Daarom omvat ons productassortiment twee verschillende plinten, die kunnen worden gecombineerd met een breed scala aan inrichtingsstijlen.

ECLISSE Syntesis® Plint is een profieloplossing die vlak met de muur wordt geïnstalleerd en die opvalt door zijn minimalisme, ontworpen om elegant op te gaan in de wand.

ECLISSE DELTA is de innovatieve plint, eenvoudig te installeren en met een modern geometrisch ontwerp dat lijkt te veranderen afhankelijk van de kijkhoek.

Er is niets anders zoals dit op de markt.

ECLISSE DELTA

TECHNISCHE DETAILS



ECLISSE DELTA is de nieuwe aluminium plint die het concept opnieuw definieert. Het uiterlijk over de lengte van de muur is ingetogen maar toch onmiskenbaar.

Net als een goede theaterproductie presenteert deze plint een frontale illusie van een vlak effect. Maar de ware magie wordt onthuld wanneer de kijkhoek wordt gewijzigd: de kijker wordt aangenaam verrast door de onverwachte lijnen van de ECLISSE DELTA, die de omgeving doordrenkt met een unieke expressieve kracht.

Het patroon van de driedimensionale eindstukken is ook heel nieuw en geeft ze een onmiskenbare, unieke uitstraling.

Esthetiek

Met zijn speciale vorm verdeelt ECLISSE DELTA de ruimte met goed gedefinieerde, geometrische lijnen. De plint is perfect voor een moderne, avant-gardistische stijl, compatibel met ECLISSE SYNTESIS® COLLECTIE en de ECLISSE 40 COLLECTIE.

Technische kenmerken en afwerkingen

ECLISSE DELTA is gemaakt van aluminium en is verkrijgbaar in twee hoogtes, 50 en 70 mm. Voor beide hoogtes begint het taps toelopen vanaf 13,5 mm op vloerniveau tot 1,6 mm. ECLISSE DELTA is gemaakt van aluminium en beschikbaar in 4 afwerkingen: wit, zwart, met aluminiumeffect of met primer t.b.v. schilderwerk. De eindprofielen worden aan het uiteinde van de aluminium plinten bij de doorgang geplaatst en zorgen voor een mooie afwerking van het geheel.

Installatie

ECLISSE DELTA kan zonder speciale voorzorgsmaatregelen direct op de muur worden aangebracht. Gebruik gewoon siliconenkit voor de bevestiging.

TOEPASSINGEN

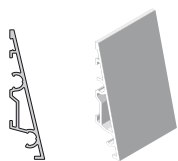

2000 mm aluminium profielen voor bevestiging aan de muur. Hoogte 50mm.

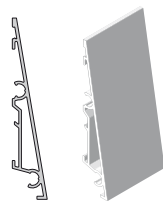

2000 mm aluminium profielen voor bevestiging aan de muur. Hoogte 70mm.

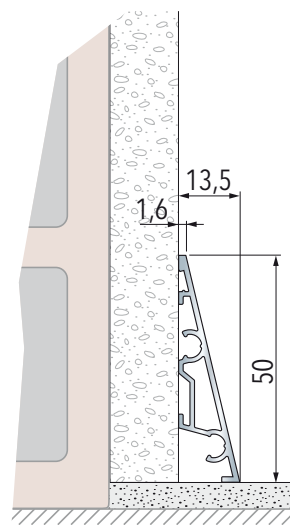

Installatie i.c.m. pleisterwerk

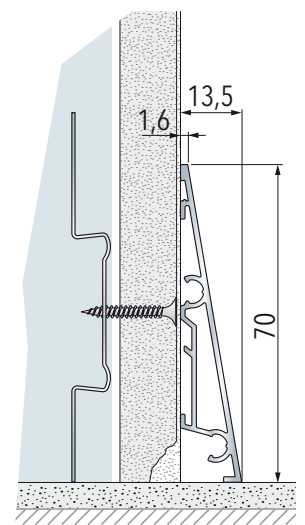

Installatie i.c.m. gipskarton (één laag gipskarton)

ECLISSE DELTA

LINEAIRE PROFIELEN

VERBINDINGSSTUKKEN

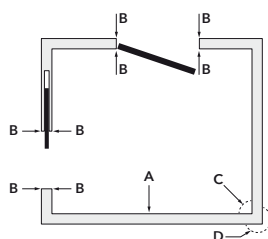

LINEAIR
VERBINDINGSSTUK*

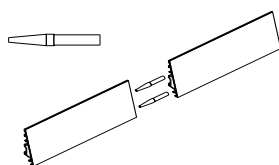

PAK VAN 40 LINEAIRE VERBINDINGSSTUKKEN
(zie item **A** in het figuur)

VERBINDINGSSTUK VOOR BINNENHOEK*

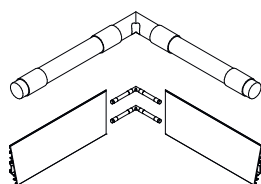

PAK VAN 10 VERBINDINGSSTUKKEN
(zie item **C** in het figuur)

VERBINDINGSSTUK VOOR BUITENHOEK*

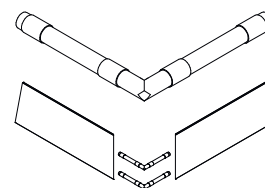

PAK VAN 10 VERBINDINGSSTUKKEN
(zie item **D** in het figuur)

EINDPROFIELEN (2x links - 2x rechts)

SCHUINE EINDPROFIELEN

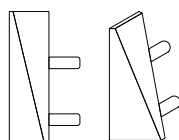

PAK VAN 4 EINDPROFIELEN
(zie item **B** in het figuur)

RECHTE EINDPROFIELEN

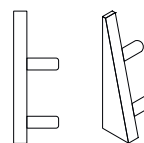

PAK VAN 4 EINDPROFIELEN
(zie item **B** in het figuur)

AFWERKINGEN

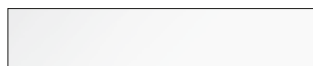

MET PRIMER



WIT RAL 9010



CHAMPAGNE



BRONZE



TOBACCO

OPMERKINGEN

- * Gebruik 2 verbindingsstukken per profiel voor verbindingen.
- ▶ Lijmkit voor pleisterwerkversie. 1 pak lijm voor 25 strekkende meter.

ECLISSE SYNTESIS® PLINT

TECHNISCHE DETAILS



De ECLISSE SYNTESIS® PLINT is een innovatief idee ontworpen om het huiselijk interieur op een elegante, moderne en minimalistische wijze in te richten. In tegenstelling tot de traditionele plinten is deze volledig vlakke versie perfect uitgelijnd met de muur, zonder eruit te steken.

Op deze wijze kunnen meubels rechtstreeks tegen de wand worden geplaatst, zonder dat de plint moet worden aangepast.

Het principe is eenvoudig. Vervang simpelweg de onderkant van de wand voor het aluminium profiel ECLISSE SYNTESIS® PLINT. Plaats de plint in het profiel en bereik het volledig vlakke wand concept van ECLISSE SYNTESIS®.

Esthetiek

Voor de bevestiging van de pleisterwerkprofielen is een structurele afdichtingslijm nodig; in het geval van de gipskartonversie moeten de profielen met schroeven worden bevestigd.

Technische kenmerken en afwerkingen

De aluminium profielen hebben een driekamerstructuur die voor robuustheid zorgt en een perfecte verbinding tussen twee verschillende profielen mogelijk maakt met de speciale verbindingstukken.

Installatie

De profielen passen bij het inbrengen van standaard plinten (maximale hoogte: 58 mm); voor hogere plinten plaatst u de profielen gewoon hoger dan het afgewerkte vloerniveau.

TOEPASSINGEN

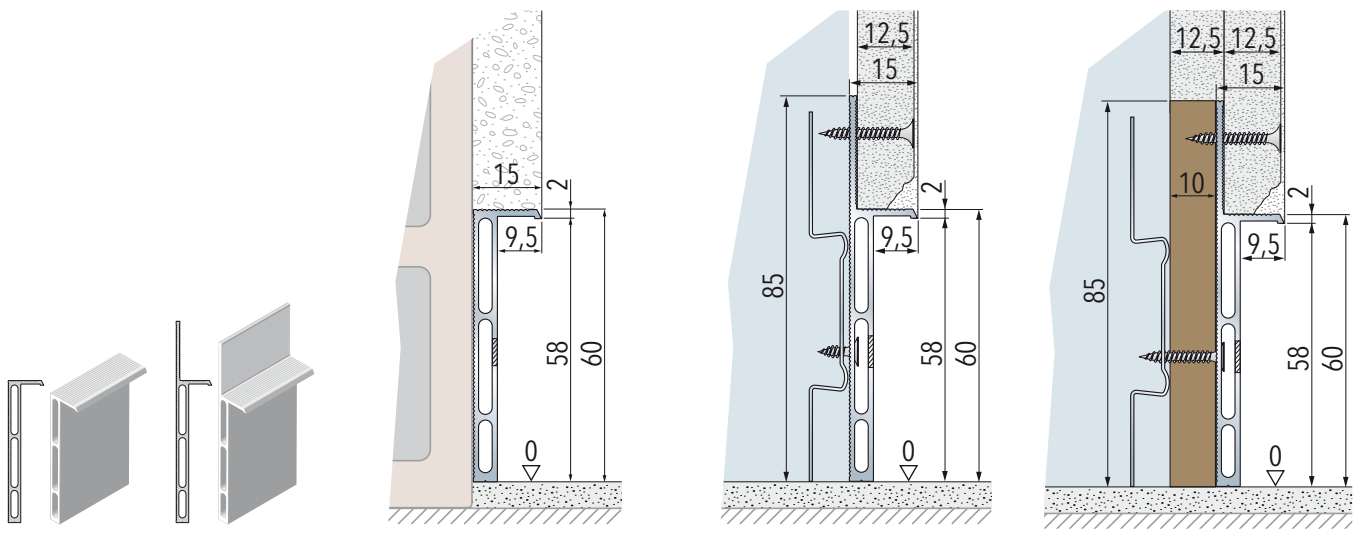

Het aluminium profiel wordt geleverd in lengtes van 2000 mm lang. Beschikbare ruimte in hoogte voor de plint: 58 mm

Installatie i.c.m. pleisterwerk

Installatie i.c.m. gipskarton
(één laag gipskarton)

Installatie i.c.m. gipskarton
(twee lagen gipskarton)

ECLISSE SYNTESIS® PLINT

LINEAIRE PROFIELEN

EINDPROFIELEN (verschillende versies voor gipskarton en pleisterwerk)

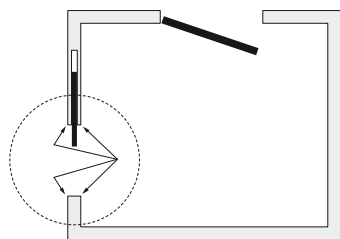

ALUMINIUM EINDPROFIELEN SYNTESIS® SCHUIFDEURSYSTEMEN

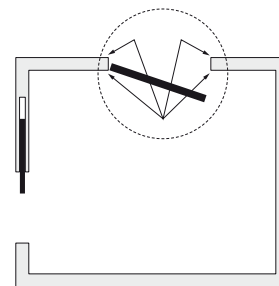

ALUMINIUM EINDPROFIELEN VOOR SYNTESIS® DRAAIDEUREN

VERBINDINGSSTUKKEN

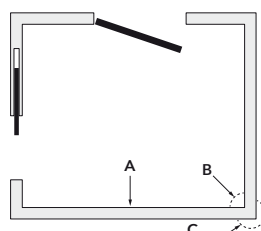

LINEAIR
VERBINDINGSSTUK*

VERBINDINGSSTUK VOOR
BINNENHOEK

VERBINDINGSSTUK VOOR
BUITENHOEK

VERBINDINGSSTUK
VOOR TRAPPEN

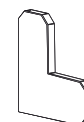
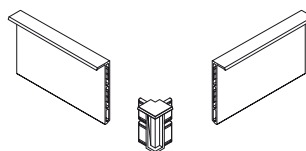
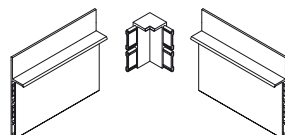
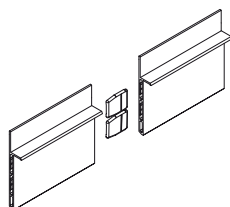

PAK VAN 50 VERBINDINGSSTUKKEN
(zie item **A** in het figuur)

PAK VAN 10 VERBINDINGSSTUKKEN
(zie item **B** in het figuur)

PAK VAN 10 VERBINDINGSSTUKKEN
(zie item **C** in het figuur)

PAK VAN 10 VERBINDINGSSTUKKEN

OPMERKINGEN

- * Gebruik 2 verbindingstukken per profiel voor lineaire verbindingen.
- ▶ Eindprofielen zijn nodig voor de schuifdeurssystemen en onzichtbare draaideuren uit de ECLISSE SYNTESIS® COLLECTIE, voor ECLISSE SYNTESIS® AREO 3-zijdig en voor ECLISSE 40.
- ▶ Lijmkit voor pleisterwerkversie. 1 pak lijm voor 25 strekkende meter.

ECLISSE SYNTESIS® PLINT

AANBRENGEN VAN VERLICHTING MET LEDS (de leds worden niet bijgeleverd)

De ECLISSE SYNTESIS® PLINT kan d.m.v. leds de doorgang in het donker verlichten.

- De plint wordt bovenaan gefreesd voor 25 mm over een diepte van 4 mm (zie figuur hiernaast).
- Bevestig het ledlint onderaan de freesgroeve (zie figuur hiernaast).
- De hoogte van de plint wordt verminderd met circa 2 mm voor de zichtbaarheid van de verlichting.

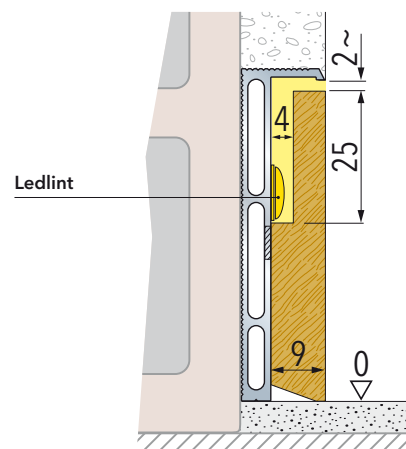

AFWERKINGEN

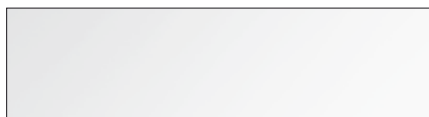

MET PRIMER

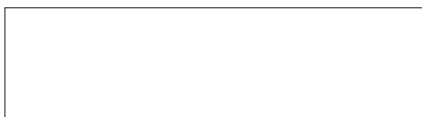

WIT RAL 9010



OVERIGE RAL KLEUREN



NATUURLIJK ESSEN



WIT ESSEN



RAL 9010 WIT GELAKT ESSEN



NATUURLIJK EIKEN

ECLISSE DEUREN



Om de ECLISSE SYNTESIS® COLLECTIE te completeren, biedt ECLISSE een reeks deuren met verschillende afwerkingen, zowel voor schuif- als draaideur uitvoeringen, evenals verschillende oplossingen voor plinten die in één lijn liggen met de wand. Het programma omvat afwerkingen in verschillende materialen, van schilderwerkversies klaar om te worden gepersonaliseerd met kleuren of met behang, tot trendy houtmotieven en de meest veelzijdige gelakte of hardglazen deuren.

DEUREN - ECLISSE CLASSIC

DEURPANELEN - AFWERKPAKKETTEN



DEURPANELEN

ECLISSE biedt een reeks deurpanelen voor vlakke of gebogen deuren. Naast het helpen verlengen van de levensduur, het voorkomen van kromtrekken en het beschermen tegen alle andere omgevingsinvloeden, verlenen de materialen de items ook elegantie, verfijning en absolute precisie.



AFWERKPAKKET & ARCHITRAVEN

De deurpanelen kunnen worden gecompleteerd met ECLISSE afwerkpakketten en architraven. Deze zijn verkrijgbaar in tanganika walnotenhou, of gelamineerd.

DEUREN - ECLISSE CLASSIC

DEURPANELEN - AFWERKPAKKETTEN

AFWERKPAKKET & ARCHITRAVEN VOOR SCHUIFDEUREN

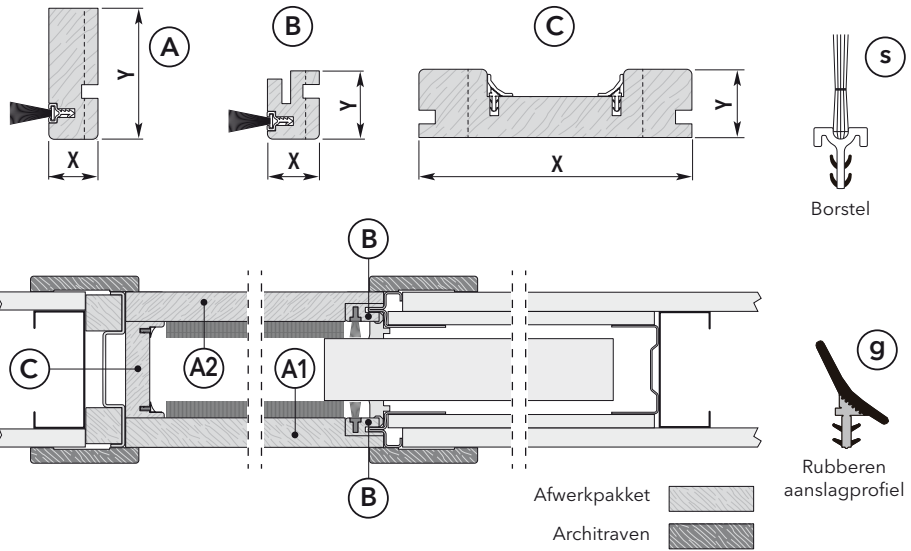

WANDDIKTE

	90	100/108	125	150
X	19	19	32	43,5
Y	50	50	50	50
X	19	19	32	43,5
Y	25	25	25	25
X	90	100/108	125	150
Y	25	25	25	25

Afmetingen zijn weergegeven in mm.

INSTALLATIEVOORBEELD VAN DE L-VORMIGE ARCHITRAVEN



L-vormige in elkaar grijpende architraven (70x27 mm)

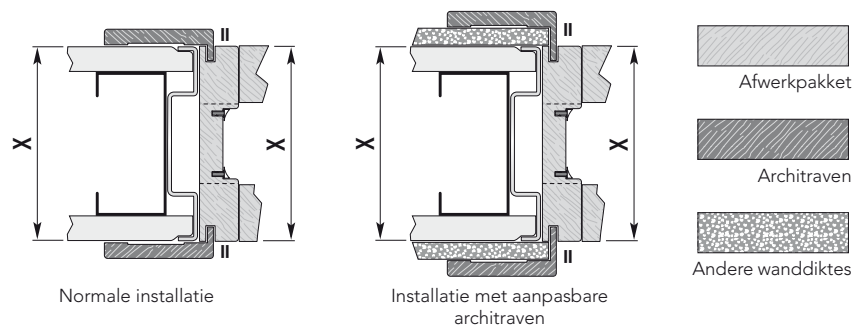

AFWERKINGEN - ECLISSE UNICO - ESTENSIONE - ECLISSE LUCE - ECLISSE EWOLUTO®



GEMELAMINEERD RAL 9010 WIT



GEMELAMINEERD EIKEN



GEMELAMINEERD NATUURLIJK WALNOOT



TANGANIKA (NOTENHOUT) SCHILDERKwaliteit

AFWERKINGEN - ECLISSE TELESCOPIC - ECLISSE UNILATERAL - ECLISSE NOVANTA



GEMELAMINEERD RAL 9010 WIT



TANGANIKA (NOTENHOUT) SCHILDERKwaliteit

AFWERKINGEN - ECLISSE CIRCULAR



MAHONIE



EIKEN



BEUKEN



TANGANIKA (NOTENHOUT) SCHILDERKwaliteit



KERZEN



DONKER WALNOOT



WENGÉ

HARDGLAZEN DEUREN - ECLISSE CLASSIC

Gesatineerd of transparant, rookglas. Mogelijk met decoratie.

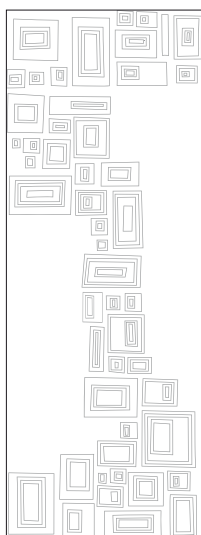

MIRAGE

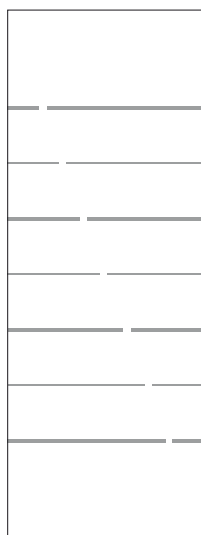

INTERRUZIONE

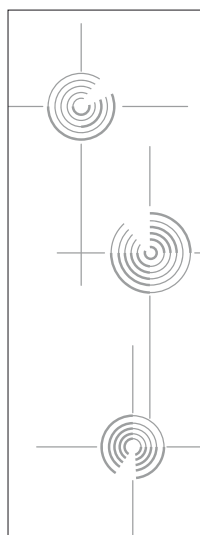

PULL

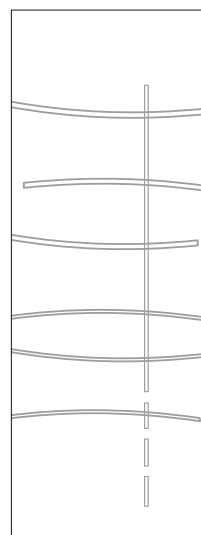

REGOLA

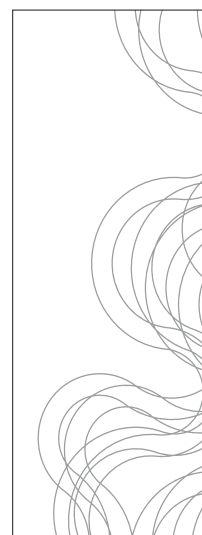

FIBRE

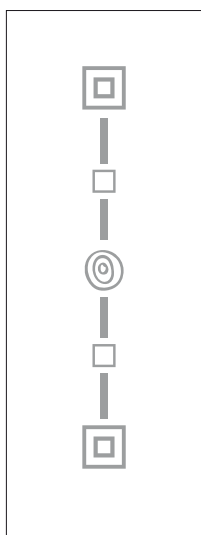

GEO

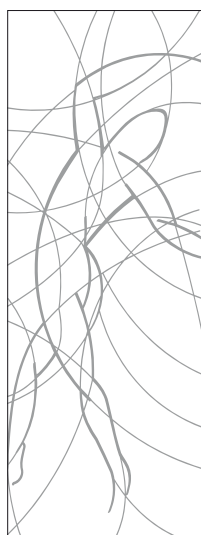

HAYLIN

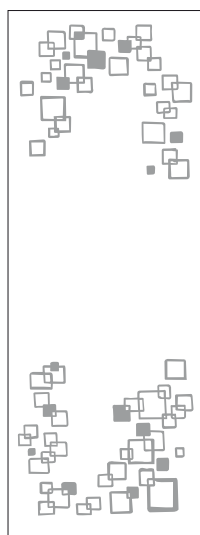

RIFLESSI

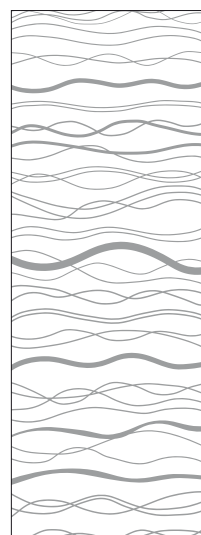

ACQUA



GREEN

HARDGLAZEN DEUREN - ECLISSE CLASSIC

Gesatineerd of transparant, rookglas. Mogelijk met decoratie.



OPALE



CANNE AL VENTO



BRISTOL



ROUEN

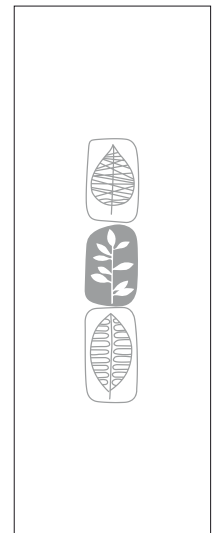

TREVIRI



DANZICA

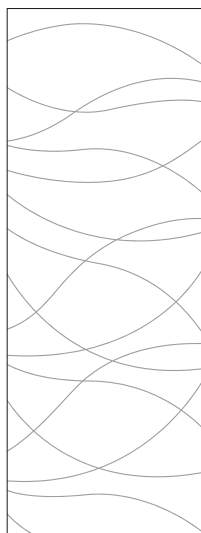

RONDA

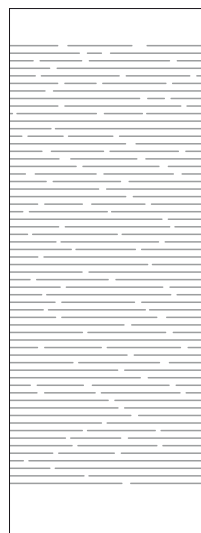

REM

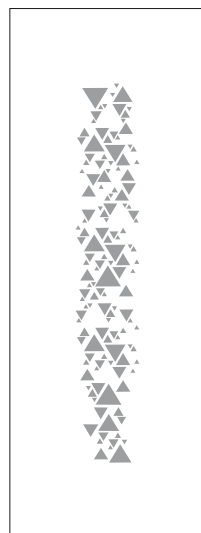

RAIPUR

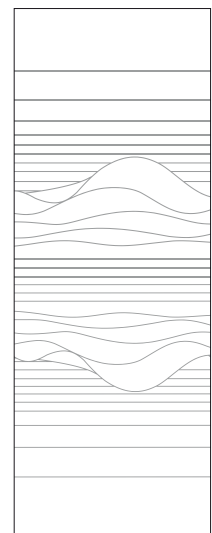

FIORDO

HARDGLAZEN DEUREN - ECLISSE CLASSIC

AFWERKINGEN



Standaard glazen greep voor hardglazen schuifdeuren.



Hardglazen deuren zijn verkrijgbaar in 6 verschillende afwerkingen. Alle afwerkingen zijn in meer of mindere mate licht doorlatend. Normaliter heeft het glas een licht groenige kleur die te wijten is aan de samenstelling van het glas en het aanwezige ijzeroxide. ECLISSE heeft extra heldere glazen deuren, dit betekent dat de hardglazen deuren kleurloos en neutraal zijn.

AFWERKINGEN



TRANSPARANT



TRANSPARANT EXTRA HELDER



GESATINEERD



GESATINEERD EXTRA HELDER



TRANSPARANT GRIJS ROOKGLAS



GESATINEERD GRIJS ROOKGLAS

AFWERKPAKKET & ARCHITRAVEN

AFWERKINGEN - AFMETINGEN

Het afwerkpakket en de architraven voor hardglazen deuren zijn beschikbaar in tanganika (notenhout) schilderkwaliteit of gemelamineerd RAL 9010 wit. Het afwerkpakket is aangepast aan de smallere dikte van de hardglazen deur.



AFWERKINGEN



RAL 9010 WIT GELAKT



NOTENHOUT (TANGANIKA)
SCHILDERKwaliteit

AFWERKPAKKET & ARCHITRAVEN VOOR HARDGLAZEN DEUREN - AFMETINGEN

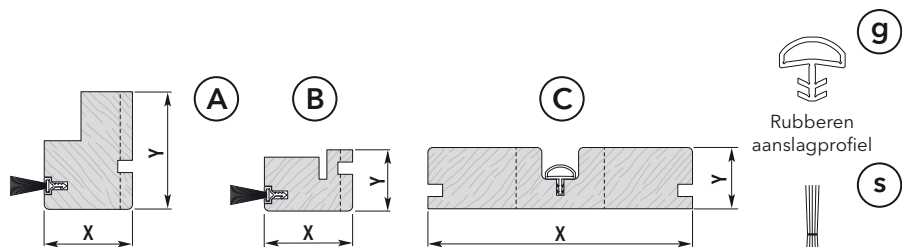

WANDDIKTE		100	108	125	150
A	X	32	36	43	54
	Y	50	50	50	50
B	X	32	36	43	54
	Y	25	25	25	25
C	X	100	108	125	150
	Y	25	25	25	25

Afmetingen zijn weergegeven in mm.

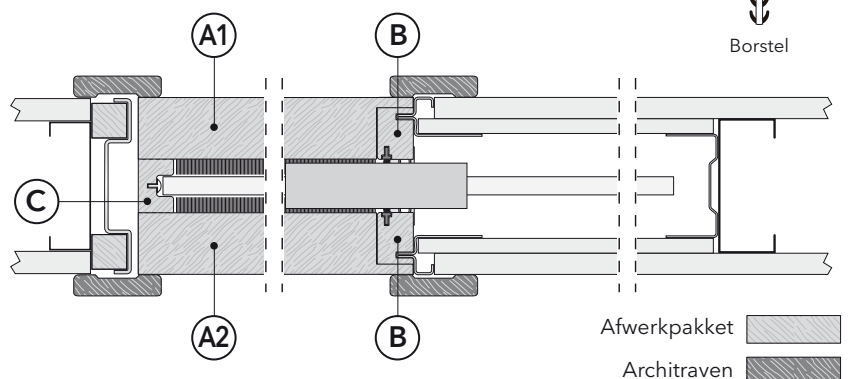

DEUREN - ECLISSE SYNTESIS®

SCHUIFDEUR | DRAAIDEUR - MET GRONDLAAG - GELAKT



De schuifdeurpanelen voor model ECLISSE SYNTESIS® LINE zijn beschikbaar in de volgende afwerkingen:

- Deuren met een grondlaag t.b.v. schilderwerk;
- Gelakte deuren in RAL-kleur naar keuze;
- Deuren met houtfineer zoals natuurlijk eiken, gebleekt essen, natuurlijk essen, mat gelakt RAL 9010 wit essen.

De schuif- en draaideuren zijn standaard uitgerust met een ingebouwde nastelbare stabilisatiestang vanaf deurhoogtes van 2000 mm.

AFWERKINGEN

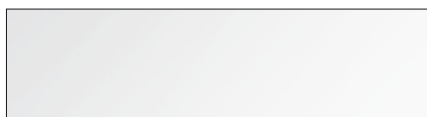

GRONDLAAG

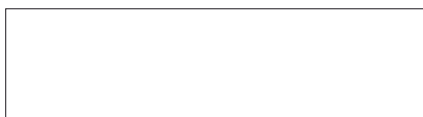

WIT RAL 9010



ANDERE RAL-KLEUREN



NATUURLIJK ESSENHOUT



GEBLEEKT ESSENHOUT



MAT GELAKT RAL 9010 WIT ESSENHOUT



NATUURLIJK EIKENHOUT

DEUREN - ECLISSE SYNTESIS®

SCHUIFDEUR - VITRO MET MINIMALE AFDEKLIJST



Standaard glazen greep voor hardglazen schuifdeuren.



De ECLISSE glasdeuren in onderstaande afwerkingen worden geleverd met een speciale aluminium afdeklIJst met een minimalistisch design. Dankzij zijn geringe hoogte (30 mm) is hij nauwelijks zichtbaar.

AFWERKINGEN



TRANSPARANT



EXTRA HELDER TRANSPARANT



GESATINEERD



EXTRA HELDER GESATINEERD



TRANSPARANT GRIJS ROOKGLAS



GESATINEERD GRIJS ROOKGLAS

INDUSTRIËLE DEUREN - GLAS EN ALUMINIUM - SYNTESIS®

SCHUIFDEUREN - ENKEL GLAS



In de schuifdeuren met enkel glas, is het glas geplaatst in het midden van de aluminium omlijsting.

ALUMINIUM OMLIJSTING

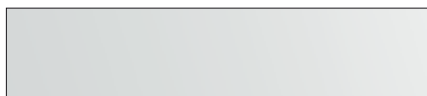

GEANODISEERD ALUMINIUM



RAL 9010 WIT

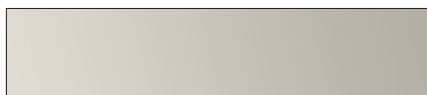

CHAMPAGNE



BRONZE



TOBACCO

GLASAFWERKINGEN



GESATINEERD EXTRA HELDER



GRIJS ROOKGLAS



GESATINEERD GRIJS ROOKGLAS



GRIJS ROOKGLAS MET SPIEGELEFFECT



BRONS ROOKGLAS



GESATINEERD BRONS ROOKGLAS



BRONS ROOKGLAS MET SPIEGELEFFECT

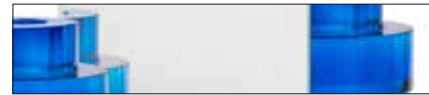

TWEEZIJDIGE SPIEGEL



TRANSPARANT EXTRA HELDER

DEURGREPEN (past bij de omlijsting)



LOOPSLOT (standaard)



VRIJ/BEZETSLOT (niet voor dubbele deuren beschikbaar)

INDUSTRIËLE DEUREN - GLAS EN ALUMINIUM - SYNTESIS®

SCHUIFDEUREN - DUBBEL GLAS



De aluminium omlijsting wordt tussen de 2 glaspanelen geplaatst. Hierdoor ontstaat de illusie van transparantie van de constructie.

ALUMINIUM OMLIJSTING



GEANODISEERD ALUMINIUM

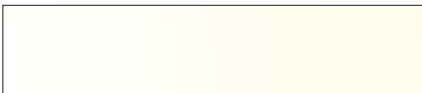

RAL 9010 WIT

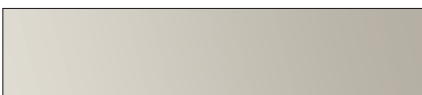

CHAMPAGNE



BRONZE



TOBACCO

GLASAFWERKINGEN



GESATINEERD EXTRA HELDER



GRIJS ROOKGLAS



GESATINEERD GRIJS ROOKGLAS



GRIJS ROOKGLAS MET SPIEGELEFFECT



BRONS ROOKGLAS



GESATINEERD BRONS ROOKGLAS



BRONS ROOKGLAS MET SPIEGELEFFECT

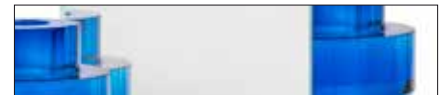

TWEEZIJDIGE SPIEGEL

DEURGREPEN (past bij de omlijsting)



LOOPSLOT (standaard)



VRIJ/BEZETSLOT (niet voor dubbele deuren beschikbaar)

INDUSTRIËLE DEUREN - GLAS EN ALUMINIUM - SYNTESIS®

DRAAIDEUREN - ENKEL GLAS



Bij de uitvoering met enkele beglazing is het aluminium profiel deels zichtbaar vanaf de kant die gelijk is met de wand en volledig zichtbaar vanaf de andere kant.

ALUMINIUM OMLIJSTING



GEANODISEERD ALUMINIUM

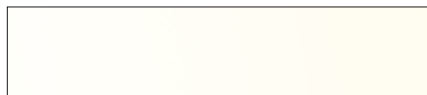

RAL 9010 WIT

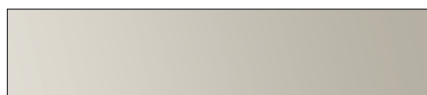

CHAMPAGNE



BRONZE



TOBACCO

GLASAFWERKINGEN



GESATINEERD EXTRA HELDER



GRIJS ROOKGLAS



GESATINEERD GRIJS ROOKGLAS



GRIJS ROOKGLAS MET SPIEGELEFFECT



BRONS ROOKGLAS



GESATINEERD BRONS ROOKGLAS



BRONS ROOKGLAS MET SPIEGELEFFECT

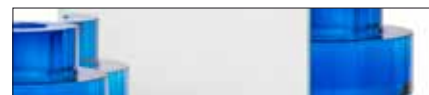

TWEEZIJDIGE SPIEGEL*

OPMERKINGEN

- ▶ Zie de sectie DEURGREPEN voor de lijst met compatibele deurgrepen.
- * Bij de versie met draaideur met enkel glas bevindt de spiegel zich aan de zijde die gelijk met de wand loopt en is de achterkant van de deur zwart geleverd.

INDUSTRIËLE DEUREN - GLAS EN ALUMINIUM - SYNTESIS®

DRAAIDEUREN - DUBBEL GLAS



In de versie met dubbel glas is de aluminium omlijsting opgesloten tussen de 2 glasplaten.

ALUMINIUM OMLIJSTING

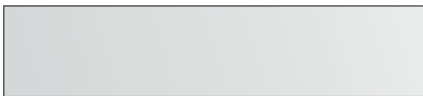

GEANODISEERD ALUMINIUM



RAL 9010 WIT

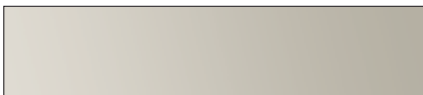

CHAMPAGNE



BRONZE



TOBACCO

GLASAFWERKINGEN



GESATINEERD EXTRA HELDER



GRIJS ROOKGLAS



GESATINEERD GRIJS ROOKGLAS



GRIJS ROOKGLAS MET SPIEGELEFFECT



BRONS ROOKGLAS



GESATINEERD BRONS ROOKGLAS



BRONS ROOKGLAS MET SPIEGELEFFECT

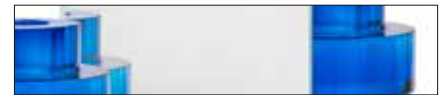

TWEEZIJDIGE SPIEGEL

OPMERKINGEN

- Voor de lijst met compatibele deurgrepen, zie sectie DEURGREPEN.

DEUREN - ECLISSE 40

DRAAIDEUREN



Door de speciale helling van het kozijn kan het spelen met licht en schaduwen, waardoor een gevoel van diepte en een nooit eerder vertoonde look ontstaat.



De keuze van het deurpaneel rondt dit spel af en kan passen bij een breed scala aan interieurs.

DEUREN - ECLISSE 40

DRAAIDEUREN



De deurpanelen voor de 40 COLLECTIE modellen zijn verkrijgbaar in de volgende afwerkingen:

- Met grondlaag t.b.v. schilderwerk
- Gelakt in RAL kleur naar keuze
- Diverse fineersoorten zoals natuurlijk eiken, gebleekt essen of mat gelakt RAL 9010 wit essenhout

De schuif- en draaideuren zijn standaard uitgerust met een ingebouwde nastelbare stabilisatiestang vanaf deurhoogtes van 2000 mm.

AFWERKINGEN

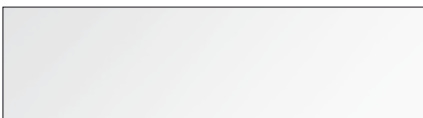

GRONDLAAG



WIT RAL 9010



ANDERE RAL-KLEUREN



NATUURLIJK ESSENHOUT



GEBLEEKT ESSENHOUT



MAT GELAKT RAL 9010 WIT ESSENHOUT



NATUURLIJK EIKENHOUT

INDUSTRIËLE DEUREN - GLAS EN ALUMINIUM - ECLISSE 40

DRAAIDEUREN - DUBBEL GLAS



Twee glaspanelen omsluiten de aluminium omlijsting en verbergen het discreet. Ultieme elegantie voor een kozijn dat de hoofdrol speelt.

ALUMINIUM OMLIJSTING

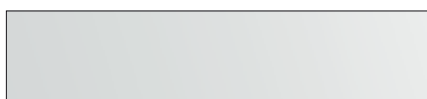

GEANODISEERD ALUMINIUM

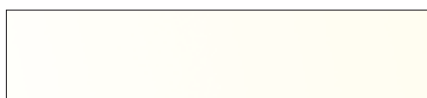

RAL 9010 WIT

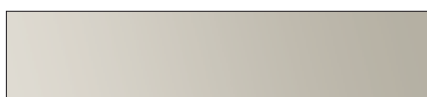

CHAMPAGNE



BRONZE



TOBACCO

GLASAFWERKINGEN



GESATINEERD EXTRA HELDER



GRIJS ROOKGLAS



GESATINEERD GRIJS ROOKGLAS



GRIJS ROOKGLAS MET SPIEGELEFFECT



BRONS ROOKGLAS



GESATINEERD BRONS ROOKGLAS



BRONS ROOKGLAS MET SPIEGELEFFECT

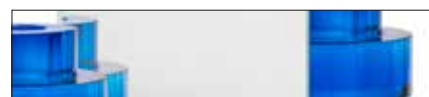

TWEEZIJDIGE SPIEGEL

OPMERKINGEN

- Zie de sectie DEURGREPEN voor de lijst met compatibele deurgrepen.

DEURGREPEN



ECLISSE biedt een reeks deurgrepen en sloten voor schuifdeuren en draaideuren, zowel voor glas- als voor houten panelen.

De ECLISSE schuifdeurgrepen en sloten zijn standaard uitgerust met een geïntegreerde klungel, om het vastpakken van de deur te vergemakkelijken en een netter en eleganter uiterlijk te geven (zonder extra boring voor een kopse greep). Bij modellen met dubbele deuren zorgt de afwezigheid van de kopse greep ervoor dat de randen van de twee schuifdeurpanelen perfect op elkaar aansluiten, waardoor er geen licht tussen de gesloten deurpanelen kan komen. De deurgrepen zijn verkrijgbaar in verschillende afwerkingen, passend bij elk type deur.

DEURGARNITUUR

VOOR ECLISSE SCHUIFDEUR

EASY - ROND

DEURKOMMEN, MET KOPSE GREEP, ZONDER SLUITMECHANISME



GELAKT EN GEPOLIJS T MESSING



ANTI EK ROOKMESSING



CHROOM



GESATINEERD CHROOM

SCHUIFDEURSLOT, MODEL DAG/NACHT



GELAKT EN GEPOLIJS T MESSING



ANTI EK ROOKMESSING



CHROOM



GESATINEERD CHROOM

SCHUIFDEURSLOT, MODEL VRIJ/BEZET



GELAKT EN GEPOLIJS T MESSING



ANTI EK ROOKMESSING



CHROOM



GESATINEERD CHROOM

CASSIOPEA - ROND

DEURKOMMEN, MET KOPSE GREEP, ZONDER SLUITMECHANISME



GESATINEERD CHROOM



WIT RAL 9010

SCHUIFDEURSLOT, MODEL DAG/NACHT



GESATINEERD CHROOM



WIT RAL 9010

SCHUIFDEURSLOT, MODEL VRIJ/BEZET



GESATINEERD CHROOM



WIT RAL 9010

DEURGARNITUUR

VOOR ECLISSE SCHUIFDEUR

EASY - VIERKANT

DEURKOMMEN, MET KOPSE GREEP, ZONDER SLUITMECHANISME



GELAKT EN GEPOLIJD MESSING



ANTIETK ROOKMESSING



CHROOM



GESATINEERD CHROOM

SCHUIFDEURSLOT, MODEL DAG/NACHT



GELAKT EN GEPOLIJD MESSING



ANTIETK ROOKMESSING



CHROOM



GESATINEERD CHROOM

SCHUIFDEURSLOT, MODEL VRIJ/BEZET



GELAKT EN GEPOLIJD MESSING



ANTIETK ROOKMESSING



CHROOM



GESATINEERD CHROOM

CASSIOPEA - VIERKANT

DEURKOMMEN, MET KOPSE GREEP, ZONDER SLUITMECHANISME

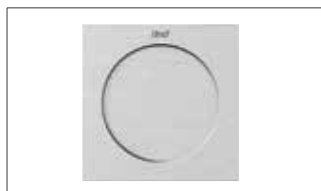

GESATINEERD CHROOM



WIT RAL 9010

SCHUIFDEURSLOT, MODEL DAG/NACHT



GESATINEERD CHROOM

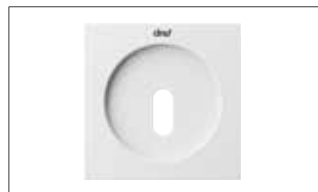

WIT RAL 9010

SCHUIFDEURSLOT, MODEL VRIJ/BEZET

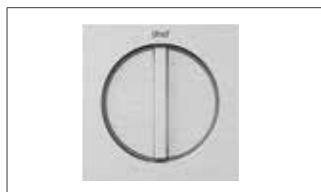

GESATINEERD CHROOM



WIT RAL 9010

DEURGARNITUUR

VOOR ECLISSE SCHUIFDEUR

40+uno

DEURKOMMEN, MET KOPSE GREEP, ZONDER SLUITMECHANISME



CHAMPAGNE



BRONZE



TOBACCO



WIT RAL 9010



GESATINEERD CHROOM

SCHUIFDEURSLOT, MODEL DAG/NACHT



CHAMPAGNE



BRONZE



TOBACCO



WIT RAL 9010



GESATINEERD CHROOM

SCHUIFDEURSLOT, MODEL VRIJ/BEZET



CHAMPAGNE



BRONZE



TOBACCO



WIT RAL 9010



GESATINEERD CHROOM

DEURGARNITUUR

VOOR ECLISSE SCHUIFDEUR

AFDEKPLAATJE



GELAKT EN GEPOLIJSST MESSING



ANTIETK ROOKMESSING



CHROOM



GESATINEERD CHROOM

KLUNGEL



1



2

Het nieuwe schuifdeurgarnituur van alle modellen schuifdeurkozijnen, met ECLISSE gemerkte plaat en geïntegreerde klungel, biedt aanzienlijke voordelen t.o.v. de kopse greep:

- Het geeft veel meer grip en daarmee meer comfort;
- De kopse kant van de deur komt er eleganter uit te zien;
- Bij dubbele deuren kunnen de deuren perfect aansluiten omdat er geen uitstekende kopse greep meer aanwezig is. Hierdoor komt er nauwelijks licht tussen beide deuren door.

DEURGARNITUUR

VOOR ECLISSE HARDGLAZEN SCHUIFDEUR

STANDAARD DEURGREPEN



STANDAARD GREEP VOOR HARDGLAZEN DEUR
25x105x10* mm

DEURGREP



GEPOLIJST RVS - GESATINEERD RVS
Ø20x300x55* mm

THERA



GEPOLIJST CHROOM - GESATINEERD CHROOM
70x100x4* mm

SCHUIFDEURSLOT SIROS MET OF ZONDER CILINDER**



GEPOLIJST CHROOM - GESATINEERD CHROOM
met cilinder 97x90x5* mm

NISÍ



GEPOLIJST CHROOM - GESATINEERD CHROOM
Ø50x4* mm

AYDIN



GEPOLIJST CHROOM - GESATINEERD CHROOM
50x152x6* mm



GEPOLIJST CHROOM - GESATINEERD CHROOM
zonder cilinder 97x90x5* mm

MYRTA



GEPOLIJST CHROOM - GESATINEERD CHROOM
50x50x10* mm

KOS



GEPOLIJST CHROOM - GESATINEERD CHROOM
Ø25x35* mm

OPMERKINGEN

- * Maten van deurgarnituur weergegeven in BxH.
Maten met een asterisk geven aan hoeveel een deurgreep uitsteekt t.o.v. het glas.



** Niet geschikt voor de CLASSIC COLLECTIE van ECLISSE.

- ▶ SIROS-sluitsystemen zijn voorzien van een veiligheidsopening.
- ▶ SIROS zonder cilinderslot, NISÍ en THERA laten de hardglazen deur volledig in de wand schuiven.

DEURGARNITUUR

VOOR ECLISSE DRAAIDEUR

CASSIOPEA ONZICHTBARE DEUR - ROUND

CASSIOPEA ONZICHTBARE DEUR - SQUARE

ZONDER SLOT



GESATINEERD CHROOM



GESATINEERD CHROOM

DAG/NACHT SLOT



GESATINEERD CHROOM

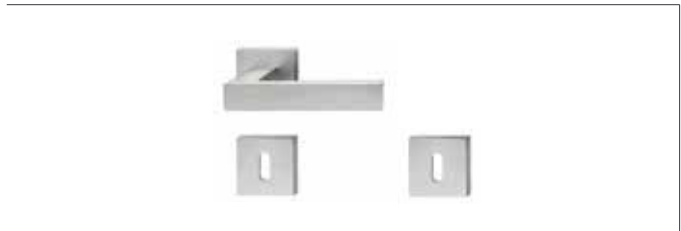

GESATINEERD CHROOM

VRIJ/BEZET SLOT



GESATINEERD CHROOM

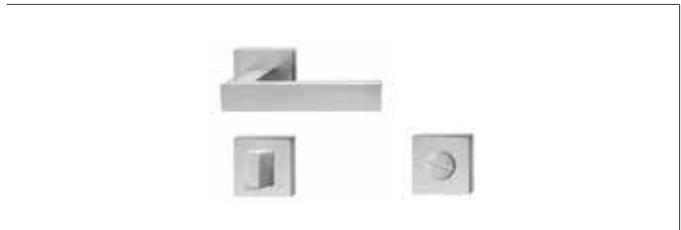

GESATINEERD CHROOM

PROFIELCILINDERSLOT (exclusief cilinder)



GESATINEERD CHROOM

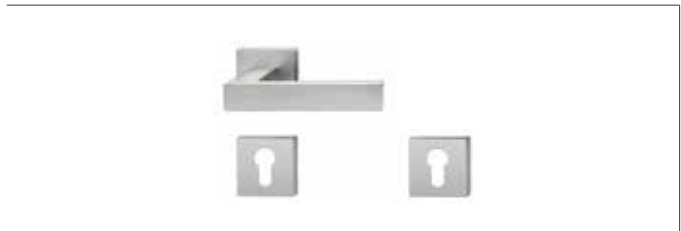

GESATINEERD CHROOM

DEURGARNITUUR

VOOR ECLISSE DRAAIDEUR

40+uno

ZONDER SLOT



CHAMPAGNE



BRONZE

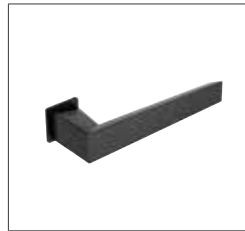

TOBACCO



WIT RAL 9010



GESATINEERD CHROOM

DAG/NACHT SLOT

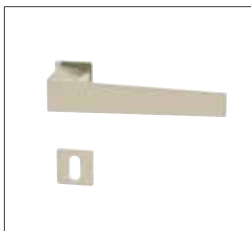

CHAMPAGNE



BRONZE

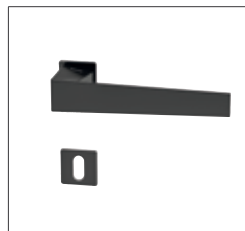

TOBACCO



WIT RAL 9010



GESATINEERD CHROOM

VRIJ/BEZET SLOT



CHAMPAGNE

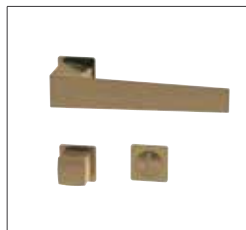

BRONZE

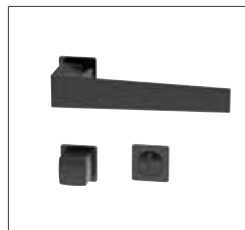

TOBACCO



WIT RAL 9010



GESATINEERD CHROOM

OPMERKINGEN

- Controleer voordat u de deurgreep monteert of de diameter van het gefreesde gat \varnothing max. 21 mm is.

DEURGARNITUUR

VOOR ECLISSE DRAAIDEUR

PURE - Collectie Nuda van Verum (Italy)

ZONDER SLOT

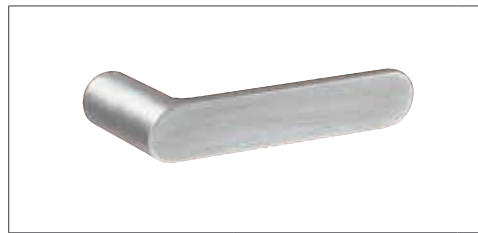
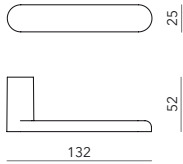

GESATINEERD CHROOM



WIT RAL 9010

DAG/NACHT SLOT

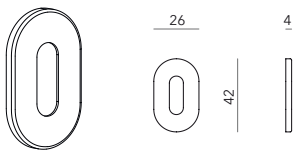

GESATINEERD CHROOM



WIT RAL 9010

VRIJ/BEZET SLOT

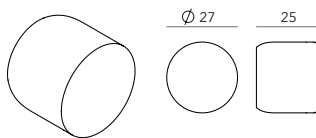

GESATINEERD CHROOM



WIT RAL 9010

OPMERKINGEN

- Controleer voordat u de deurgreep monteert of de diameter van het gefreesde gat \varnothing max. 21 mm is.

DEURGARNITUUR

VOOR ECLISSE DRAAIDEUR

MAGNEETSLOT VOOR ECLISSE SYNTESIS® LINE BATTENTE - SNAPSLOT UITSLUITEND GESCHIKT VOOR TREKVERSIE

GEBORSTELD NIKKEL



PUSH & PULL RONDE GREEEP
Ø 32 mm



PUSH & PULL VIERKANTE GREEEP
30x30 mm

WIT RAL 9010



PUSH & PULL RONDE GREEEP
Ø 32 mm

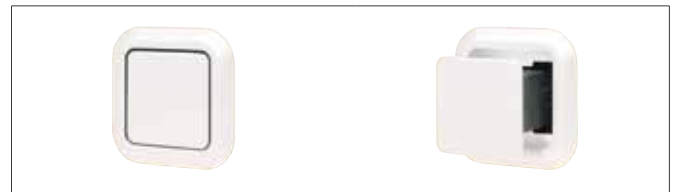

PUSH & PULL VIERKANTE GREEEP
30x30 mm

MAGNEETSLOT VOOR ECLISSE SYNTESIS® LINE BATTENTE - TWEE VERDEKTE TREKGREEPJES

GEBORSTELD NIKKEL



VERDEKT GREEPJE
30x60 mm

WIT RAL 9010



VERDEKT GREEPJE
30x60 mm

OPMERKINGEN

- ▶ **Push & Pull:** aan de binnenzijde van de deur is het deurgat afgedekt met een overschilderbare plastic sticker. Niet geschikt voor ECLISSE SYNTESIS® LINE BATTENTE DD.
- ▶ **Verdekte greep:** De frezing wijkt af van standaard slotboring. Niet geschikt voor ECLISSE SYNTESIS® LINE BATTENTE DD.

DEURGARNITUUR

VOOR ECLISSE DRAAIDEUR

ZANTE

ZONDER SLOT



40+uno

ZONDER SLOT

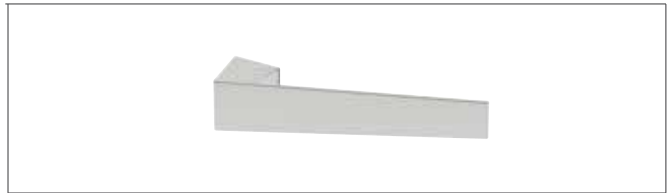

VRIJ/BEZET SLOT



VRIJ/BEZET SLOT

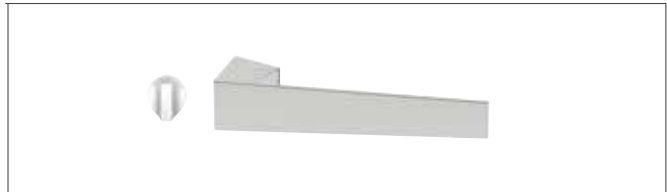

AFWERKINGEN



CHAMPAGNE



BRONZE



TOBACCO

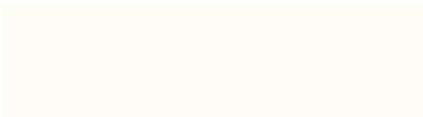

WIT RAL 9010

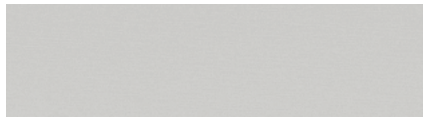

ALUMINIUM

OPMERKINGEN

- De deurgrepen zijn ontworpen om te passen bij het gekozen aluminium omlijsting; alleen verkrijgbaar in combinatie met glazen aluminium deuren, niet los verkrijgbaar.

DEURGARNITUUR

VOOR ONZICHTBARE OPBERGERS - ECLISSE SYNTESIS® AREO

PUSH & PULL GREPEN

GEBORSTELD NIKKEL



PUSH & PULL RONDE GREEEP
Ø 32 mm



PUSH & PULL VIERKANTE GREEP
30x30 mm

WIT RAL 9010

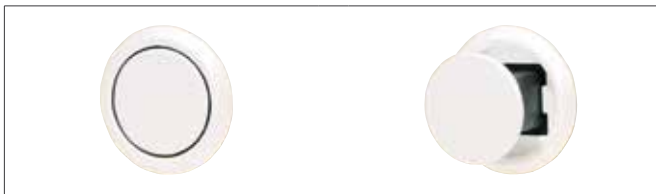

PUSH & PULL RONDE GREEEP
Ø 32 mm

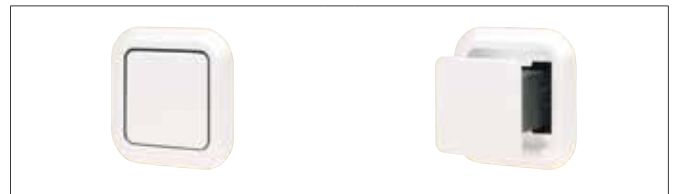

PUSH & PULL VIERKANTE GREEP
30x30 mm

DEURGARNITUUR

VOOR ONZICHTBARE OPBERGERS - ECLISSE SYNTESIS® AREO

DEURGREEP MET HENDEL

GEBORSTELD NIKKEL



VERDEKT GREEPJE
30x60 mm

WIT RAL 9010



VERDEKT GREEPJE
30x60 mm

DEURGREPEN

GEBORSTELD NIKKEL



12x296x22 mm

WIT RAL 9010



12x296x22 mm

ACCESSOIRES



Innoveren betekent meer gerichte oplossingen ontwikkelen.

Elke klant precies geven wat nodig is om zijn dagelijkse leven comfortabeler te maken.

Om deze reden heeft ECLISSE een reeks automatiseringen en verschillende accessoires ontworpen en gepatenteerd die elk schuifdeursysteem uniek maken.

ACCESSOIRES

MOGELIJKE ACCESSOIRES VOOR SCHUIFDEURSYSTEEM

		ECLISSE BIAS®	ECLISSE BIAS® DS	ZELFSLUITEND SYSTEEM	GELEIDPROFIEL	SYNCHROONPAKKET ESTENSIONE
ECLISSE CLASSIC COLLECTIE	ECLISSE UNICO	•	•	•	•	
	ECLISSE ESTENSIONE	•	•		•	•
	ECLISSE EWOLUTO®	•	•		•	
	ECLISSE EWOLUTO® ESTENSIONE	•	•		•	•
	ECLISSE TELESCOPIC UNICO	•			•	
	ECLISSE TELESCOPIC ESTENSIONE	•			•	
	ECLISSE CIRCULAR UNICO					
	ECLISSE CIRCULAR ESTENSIONE					
	ECLISSE UNILATERALE	•	•	•	•	
ECLISSE SYNTHESIS® COLLECTIE	ECLISSE SYNTHESIS® LINE SD	•	•		•	
	ECLISSE SYNTHESIS® LINE DD	•	•		•	
	ECLISSE SYNTHESIS® LUCE SD	•	•		•	
	ECLISSE SYNTHESIS® LUCE DD	•	•		•	
	ECLISSE SYNTHESIS® LINE BATTENTE SD					
	ECLISSE SYNTHESIS® LINE BATTENTE DD					
ECLISSE 40 COLLECTIE	ECLISSE 40 SD					
	ECLISSE 40 DD					

ACCESSOIRES

MOGELIJKE ACCESSOIRES VOOR SCHUIFDEURSYSTEEM

SYNCHROONPAKKET SYNTESIS® ESTENSIONE	SYNCHROONPAKKET TELESCOPIC	E-MOTION	KOPPELPROFIEL VOOR DUBBELE DEUREN	ECLISSE PUSH&PULL C	ECLISSE PUSH&PULL S	AFHANGBEUGELS VOOR HARDGLAZEN DEUREN	VITRO VOOR ECLISSE SYNTESIS® LINE EN ECLISSE SYNTESIS® LUCE	DEURDRANGER	ZELFSLUITENDE SCHARNIER MET SOFTCLOSE	ELEKTRISCHE SLUITPLAAT
		•	•	•		•				
		•		•		•				
		•		•		•				
		•		•		•				
	•									
	•									
				•		•				
		•				•				
•						•	•			
						•	•			
•						•	•			
								•	•	•
								•	•	
									•	
									•	

ACCESSOIRES

MOGELIJKE ACCESSOIRES VOOR SCHUIFDEURSYSTEEM

ECLISSE BIAS®



De ECLISSE BIAS® is een softcloser voor in de wand schuivende deuren, die volledig in de rails is geïntegreerd. Onzichtbaar aan de buitenkant.

Werkt met een zuiger in combinatie met oliedruk, wat er voor zorgt dat de deur wordt afgeremd en uiteindelijk geruisloos sluit.

De ECLISSE BIAS® is geschikt voor zowel hardglazen als houten deuren, voor elk ECLISSE schuifdeursysteem, met uitzondering van ECLISSE CIRCULAR.

Het systeem garandeert het sluiten van deuren tot 40 kg. Maar het systeem is bruikbaar voor deuren tot 100 kg, waarbij de softcloser alleen een remmende functie heeft.

ECLISSE BIAS® DS



Geruisloos openen en sluiten met ingebouwde rem, volledig onzichtbaar ingebouwd in de rails. Geschikt voor enkele en dubbele in de wand schuivende deuren.

Onzichtbaar van buitenaf, de ECLISSE BIAS® DS remt af en treedt in werking als de deur sluit en zich geheel opent in het schuifdeurkozijn.

Het systeem garandeert het sluiten van deuren tot 40 kg. Maar het systeem is bruikbaar voor deuren tot 100 kg, waarbij de softcloser alleen een remmende functie heeft.

Geschikt voor alle modellen, met uitzondering van: ECLISSE TELESCOPIC en ECLISSE CIRCULAR. Kan op verzoek worden gecombineerd met een zelfsluit systeem.



ACCESSOIRES

MOGELIJKE ACCESSOIRES VOOR SCHUIFDEURSYSTEEM

ZELFSLUITEND SYSTEEM



Dit systeem zorgt ervoor dat de deuren vanzelf sluiten. Het systeem kan echter alleen gebruikt worden op houten deuren en voor de modellen ECLISSE UNICO en ECLISSE UNILATERAL.

Kan op aanvraag geleverd worden.

Het gaat hier om een precies en zeker systeem dat ook op reeds geïnstalleerde deuren aangebracht kan worden.

- Het systeem is aan de buitenkant niet te zien.
- De sluitsnelheid van de deur is mechanisch te regelen.
- Voor deurpanelen tot 40 kg.
- Voor het zacht sluiten van uw deuren is het aan te raden om ook een deurvanger (Softcloser) te installeren.

Voor een zachte sluiting van de deur raden wij een combinatie met een softcloser aan

Ideaal voor badkamers, opslagruimten, etc.

Opmerking: na installatie van het systeem is de doorgangbreedte 1 cm kleiner.



GELEIDEPROFIEL



ECLISSE kan een aluminium geleideprofiel aanbieden, speciaal ontworpen en ontwikkeld voor het toepassen in de onderkant van in de wand schuivende deuren.

De voordelen van dit geleideprofiel zijn:

- een verbeterde schuifbeweging van de deur
- een hogere weerstand tegen kromtrekken van de deur door vocht of temperatuur verschillen

Het profiel is gemakkelijk te installeren, zelfs in bestaande ECLISSE systemen, zonder speciale werkzaamheden, behalve het frezen van de groef (10x17 mm).

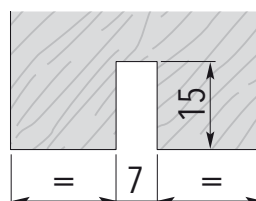

Detail van de deur met alleen de groef

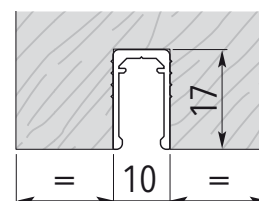

Detail van de deur met het geleideprofiel

ACCESSOIRES

MOGELIJKE ACCESSOIRES VOOR SCHUIFDEURSYSTEEM

SYNCHROONPAKKET ESTENSIONE



Deze toepassing kan de deuren gelijktijdig openen en sluiten door slechts één deur te bewegen. Het kan worden toegepast op ECLISSE ESTENSIONE, en ook op reeds geïnstalleerde deuren.

- Inclusief softcloser
- De softcloser remt af en sluit de deuren bij deurpanelen tot 25+25 kg.
- Bij deurpanelen van 25+25 kg tot 50+50 kg remt de softcloser alleen de deuren af.
- Het kan worden toegepast op dubbele deuren met een doorgang van 600+600 tot 1000+1000 mm (let op: in geval van doorgang 600+600, steken de deuren uit de cassettes, waardoor de vrije doorgang wordt gereduceerd).
- Alleen geschikt voor houten deuren.
- Geschikt voor woonruimtes, vergaderruimtes, etc.

Opmerking: bij een vrije doorgang van 600+600mm steken de deuren uit waardoor de vrije doorgang kleiner wordt.



SYNCHROONPAKKET SYNTESIS® LINE DD



Toepasbaar op de modellen ECLISSE SYNTESIS® LINE DD en ECLISSE SYNTESIS® LUCE DD.

Deze toepassing kan de deuren gelijktijdig openen en sluiten door slechts één deur te bewegen. Dit accessoire verhoogt de functionaliteit aanzienlijk, vooral bij brede doorgangsmetingen. Dankzij de uitneembare rail kan dit systeem ook toegepast worden op reeds geïnstalleerde deuren. Het kan op de bovenstaande modellen worden geïnstalleerd met vrije doorgang 600+600 tot 1000+1000 mm.

Alleen geschikt voor houten deuren. Het wordt standaard geleverd met ECLISSE BIAS® softcloser. Tot 25+25 kg deurpanelen vertraagt ECLISSE BIAS® de beweging en sluit de deurpanelen. Voor deuren met een gewicht tot 50+50 kg vertraagt het apparaat alleen de beweging.

Opmerking: bij een vrije doorgang van 600+600mm steken de deuren uit waardoor de vrije doorgang kleiner wordt.



ACCESSOIRES

MOGELIJKE ACCESSOIRES VOOR SCHUIFDEURSYSTEEM

SYNCHROONPAKKET TELESCOPIC



Een erg veilige accessoire dat een simultaan en soepele beweging garandeert van de deurpanelen welke in dezelfde richting schuiven.

Het kan worden toegepast op ECLISSE TELESCOPIC UNICO en ECLISSE TELESCOPIC ESTENSIONE met een doorgang van 600+600 tot 1200+1200 mm.

Het synchroonpakket voor model ECLISSE TELESCOPIC wordt in Nederland standaard meegeleverd.

- Het kan samen worden toegepast met een softcloser.
- De softcloser remt af en sluit de deuren bij deurpanelen tot 25+25 kg.
- Bij deurpanelen van 25+25 kg tot 50+50 kg remt de softcloser alleen de deuren af.
- ECLISSE TELESCOPIC ESTENSIONE heeft 2 synchronisatiesystemen en 2 softclosers nodig.
- Wanneer volledig geopend, steken de deuren iets uit de cassettes.
- Max. deurgewicht 40 kg.
- Geschikt voor woonruimtes, terrassen, vergaderruimtes etc.

Opmerking: Als de deuren volledig open staan, steken de deuren een beetje uit waardoor de vrije doorgang iets afneemt.



OP DE WAND/HET PLAFOND GEMONTEERD Schuifdeursysteem



ECLISSE is vooral bekend van de in de wand schuivende deursystemen, maar kent daarnaast nog een ander systeem: het op de wand of aan het plafond gemonteerde schuifdeursysteem.

Het is een perfecte oplossing als je ruimte moet creëren, en de deur graag in het zicht wilt houden, zonder concessies te hoeven doen aan de bestaande wand. Dit systeem, dat voor de wand schuift, is erg praktisch en functioneel.

Er wordt gebruik gemaakt van de bekende ECLISSE kwaliteit en technologie, dus ook dit systeem is door en door getest, is veilig en is makkelijk te installeren.

- Maximaal deurgewicht is 100 kg.
- Rails is geschikt voor een vrije doorgang tussen de 600 en 1000 mm (deurbreedte 630-1030 mm).

Het pakket bevat:

- 1 aluminium rails L=2000 mm
- 2 dubbel gelagerde rolwagens
- 2 afhangbeugels
- 2 deur stoppers
- 1 deurgeleider
- 4 beugels op de rails te monteren
- overige bevestigingsmateriaal

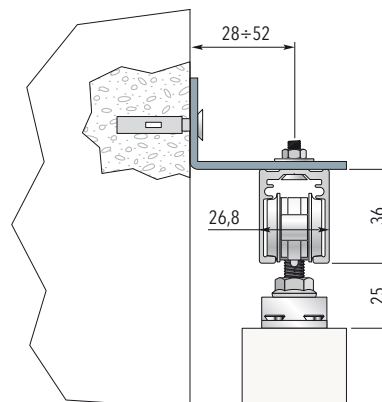

ACCESSOIRES

MOGELIJKE ACCESSOIRES VOOR SCHUIFDEURSYSTEEM

E-MOTION



E-MOTION is de nieuwe lineaire motor voor ECLISSE schuifdeursystemen, die uitsluitend in model ECLISSE UNICO en ECLISSE ESTENSIONE kan worden toegepast. De toegepaste magnetische technologie maakt het geruisarm en gemakkelijk te installeren. De motor is reeds geïnstalleerd met voeding en kabels en klaar om in model ECLISSE UNICO te worden gemonteerd.

Plug&play

Sluit de motor aan op de voeding (AC 230V) en gebruik de geïntegreerde schakelaar om het aan te zetten.

Zelfstandige installering

Het innovatieve elektronisch besturingssysteem dat in de rail is geïnstalleerd, start een zelfstandig installeringsproces dat de doorgang, het gewicht en de wrijving van de deur aanvoelt om zo het openen en het sluiten van de deurbeweging (snelheid en versnelling) in te stellen.

Verstelbaar

Zodra het zelf-testen is voltooid, kan de snelheid van het openen van de deur, de duur van de opening en de gevoeligheid voor obstakels worden aangepast.

De volgende functies zijn standaard geïnstalleerd in het systeem:

- **Push&Go:** door middel van een lichte handmatige druk op de deurgreep, start het systeem automatisch een openingscyclus.
- **Automatisch:** de deur opent door middel van een impuls van de radar, schakelaar of afstandsbediening (als optie leverbaar). Eenmaal geopend, sluit de deur automatisch.
- **Openen:** de deur blijft geopend als er voor deze optie wordt gekozen.
- **Handmatig:** in geval van een stroomstoring, kan E-MOTION zeer eenvoudig handmatig worden geopend omdat er zeer weinig wrijving is van het lineaire motorsysteem.



E-MOTION enkeldeurs, geschikt voor:

- ECLISSE UNICO
ECLISSE UNILATERAL
ECLISSE EWOLUTO*
- Doorgang in mm: breedte 700÷1300 mm en hoogte tot 2600.
- **Max. deurgewicht 80 kg** (houten en hardglazen deuren).
- Afgewerkte wanddikte: 100 mm.

E-MOTION dubbeldeurs (2 motoren), geschikt voor:

- ECLISSE ESTENSIONE
ECLISSE EWOLUTO* ESTENSIONE
- Doorgang in mm: breedte 700+700÷1300+1300 mm en hoogte tot 2600.
- **Max. deurgewicht 80 kg** (houten en hardglazen deuren).
- Afgewerkte wanddikte 100 mm.

Optionele toepassingen:

- Afstandsbediening
- Radar
- Elektromagnetisch slot met afstandsbediening

Opmerking: Wanneer gemonteerd op reeds geïnstalleerde schuifdeurkozijnen, neemt de vrije doorgangshoogte met ca. 20mm. af. Bij het kiezen van de maatvoering van het schuifdeursysteem die nog geïnstalleerd moeten worden, kun je beslissen om:

1. Een schuifdeursysteem te gebruiken met een standaardhoogte, waarbij je 20 mm in vrijedoorgangshoogte verliest;
 2. Een specifieke maat te gebruiken die 25 mm hoger is dan de standaardhoogte.
- Deze optie dient te worden doorgegeven bij de bestelling.

ACCESSOIRES

MOGELIJKE ACCESSOIRES VOOR SCHUIFDEURSYSTEEM

PLAFOND SCHUIFDEURRAILS



ECLISSE heeft een nieuw schuifstelsel ontwikkeld waarmee twee kamers met daartussen een grote opening, van elkaar gescheiden kunnen worden. Met het schuifdeurraill in het plafond is de toepassing van kamerhoge deuren mogelijk.

De schuifdeurraill is gemaakt van geanodiseerd aluminium en wordt bevestigd aan het plafond met beugels en geeft een strakke afwerking aan het plafond. Het heeft een gedecentraliseerde deurgeleider en een telescopisch schuifstelsel.

ENKEL



DUBBEL



DRIEDUBBEL



OPMERKINGEN

- ▶ Mogelijkheid om ECLISSE BIAS® en ECLISSE BIAS® DS softclosers toe te passen.
- ▶ Mogelijk voor deurpanelen tot 150 kg.
- ▶ Beschikbaar in lengtes van 2000 mm tot 6000 mm.
- ▶ Alleen voor houten deuren - dikte deur 40 tot 44 mm.

ACCESSOIRES

MOGELIJKE ACCESSOIRES VOOR SCHUIFDEURSYSTEEM

KOPPELPROFIEL VOOR DUBBELE DEUREN



Het koppelprofiel is een universele accessoire dat van enkele schuifdeursystemen, één dubbel schuifdeursysteem maakt. Het koppelprofiel is geschikt voor model ECLISSE UNICO voor gipskarton en pleisterwerk.

Mogelijk voor vrije doorgangsbreedte 600+600 tot 1000+1000 mm.

Het koppelprofiel is anders dan model ESTENSIONE omdat de vrije doorgang met 50mm toeneemt.

Hierom worden er houten compensatieprofielen bij dit product geleverd.

HOUTEN COMPENSATIEPROFIEL



Wanneer er een dubbel schuifdeursysteem wordt gemaakt van twee enkele schuifdeursystemen, neemt de vrije doorgang met 50 mm toe.

Dit zorgt ervoor dat de totale breedte van de geïnstalleerde deuren, wanneer ze gesloten zijn, niet de hele doorgang beslaat: gesloten deurpanelen, die in het midden van de deuropening aansluiten, komen volledig uit hun cassette, waardoor er een lege ruimte overblijft tussen de deurstijlen en de achterkant van de deur.

De houten compensatieprofielen vullen dit gat op, waardoor de vrije doorgang weer standaard wordt.

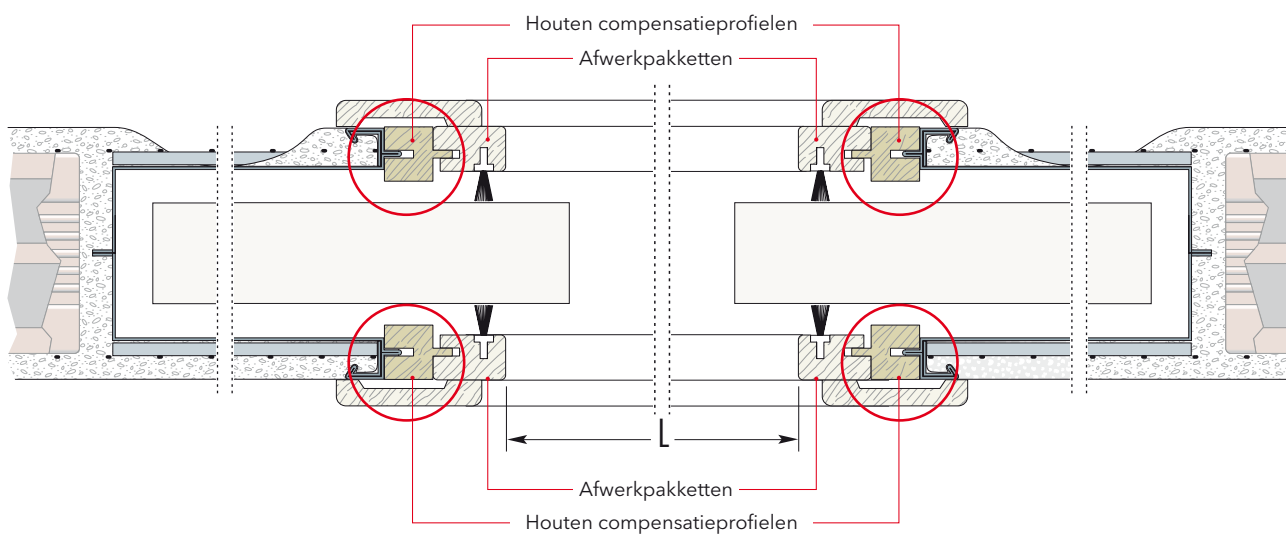

ACCESSOIRES

MOGELIJKE ACCESSOIRES VOOR SCHUIFDEURSYSTEEM

ECLISSE PUSH&PULL



ECLISSE Push&Pull voor schuifdeursystemen, is een accessoire dat ervoor zorgt dat de schuifdeur uit de wand komt door er licht op te drukken. Dit vergemakkelijkt de grip op de schuifdeur en daarmee het sluiten.

Geschikt voor houten en hardglazen schuifdeuren kan dit systeem, dankzij de uitneembare schuifdeurrails van ECLISSE, geïnstalleerd worden om bestaande schuifdeursystemen.

Kan toegepast worden in combinatie met ECLISSE BIAS® softcloser voor schuifdeuren maar niet met ECLISSE BIAS DS® of het Synchronopakket voor ECLISSE ESTENSIONE of ECLISSE SYNTESIS® LINE DD.

ECLISSE Push&Pull C



ECLISSE Push&Pull C is geschikt voor alle modellen uit de ECLISSE CLASSIC COLLECTIE, behalve voor model ECLISSE TELESCOPIE en ECLISSE CIRCULAR.

- Vrije doorgang enkele deur: 600 tot 1200 mm
- Vrije doorgang dubbele deur: 600+600 tot 1200+1200 mm
- Maximaal deurgewicht: 50 kg

ECLISSE Push&Pull S



ECLISSE Push&Pull S is geschikt voor alle modellen uit de ECLISSE SYNTESIS® COLLECTIE.

- Vrije doorgang enkele deur: 600 tot 1300 mm
- Vrije doorgang dubbele deur: 600+600 tot 1300+1300 mm
- Maximaal deurgewicht: 50 kg

Opmerking: dubbele deuren hebben een accessoire per deurpaneel nodig.

ACCESSOIRES

MOGELIJKE ACCESSOIRES VOOR SCHUIFDEURSYSTEEM

AFHANGBEUGELS VOOR HARDGLAZEN DEUREN

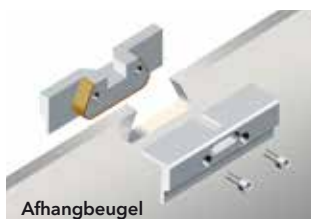

Afhangbeugel

Wordt standaard meegeleverd bij ECLISSE hardglazen deuren.

- Max. deurgewicht 100 kg
- Afmetingen: 100 x 35 x 26 mm (L x H x D)
- Voor glasdikte 10 mm.

Opmerking: Om te kunnen installeren moet in de glasdeur twee sparingen worden gemaakt.



Klem

Klem

Direct op het glas aangebracht zonder enige voorafgaande bewerking.

- Max. deurgewicht 80 kg.
- Afmetingen: 145 x 45 x 27 mm (L x H x D)
- Glasdikte 8 of 10 mm
- Afwerking: geborsteld nikkel

VITRO VOOR ECLISSE SYNTESIS® LINE EN ECLISSE SYNTESIS® LUCE



1



2

Toepassing voor ECLISSE hardglazen deuren (standaard uitgerust met beugels) en voor hardglazen deuren van andere leveranciers.

Vitro bestaat uit:

- RVS afdekstrip (afb.1)
- Inbouw aanslagstijl (afb.2)
- Borstelhouder van aluminium afgewerkt met schilderbaar PVC.

De afdekstrip is verkrijgbaar voor:

- ECLISSE beugels: afdekstrip hoogte H=57 mm
- ECLISSE klemmen: afdekstrip hoogte H=63 mm

ACCESSOIRES

MOGELIJKE ACCESSOIRES VOOR ECLISSE DRAAIDEUR

DEURDRANGER



De deurdranger, onzichtbaar aan de buitenkant, zit verzonken in het deurpaneel terwijl de arm verbonden is aan het kozijn.

De toepassing van de deurdranger vereist een speciale behandeling op het kozijn en het deurpaneel dat moet worden opgegeven bij de bestelling.

De deurdranger is verkrijgbaar in vier varianten:

- Met stop of zonder stop
- Aan de linker- of rechterzijde

VERDEKTE SCHARNIER MET SOFTCLOSE

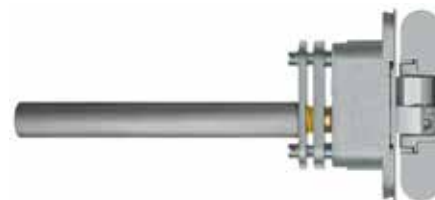

Deze nieuwe scharnier van ECLISSE heeft een softclose-mechanisme dat ervoor zorgt dat de onzichtbare deuren zacht sluiten. Het scharnier is volledig verborgen en verbetert de esthetiek van de deur aanzienlijk. De scharnieren passen in de frezingen van de standaard deurpanelen van ECLISSE.

Eenvoudig te installeren, 3D-verstelbaar.

De hydraulische aanpassing van de sluitsnelheid garandeert een zachte sluiting van deurpanelen tot 45 kg.

ELEKTRISCHE SLUITPLAAT



De elektrische sluitplaat voor onzichtbare deuren is een toegangscontroleapparaat voor het openen van deuren via een elektrische impuls die het slot ontgrendelt. Het triggermechanisme (sleutelkaart, drukknop etc.) is niet inbegrepen. Het apparaat vereist de installatie van een cilinderslot zodat de deur kan worden geopend in geval van stroomuitval.

Samen met het plaatsen van de bestelling, moeten de volgende items in de bestelling worden opgenomen:

- Specifieke bewerking deurkozijn (meerprijs voor bewerking);
- Specifieke bewerking deurpaneel (meerprijs voor bewerking);
- Specifieke voorbereiding voor cilinderslot.

Aanbevolen in combinatie met een bewegende deurgreep en een vaste knopcombinatie.

Opmerking: kan niet worden gebruikt met reeds geïnstalleerde frames.

HARDWARE

MOGELIJKE ACCESSOIRES VOOR ECLISSE DRAAIDEUR

HARDWARE VOOR ECLISSE SYNTESIS® LINE BATTENTE



Aanslagprofiel, lengte 6,6 m, naar gewenste lengte afsnijden.



Slot met magneet schoot



Excentrische sluitkom



Afdekplaatjes t.b.v. de scharnieren + Scharnieren



Zakje schroeven

HARDWARE VOOR ECLISSE 40



Zwart aanslagprofiel, lengte 6,6 m, naar gewenste lengte afsnijden

Wit voor het kozijn met primer



Slot met magneetschoot
Met of zonder vrij/bezetslot



Excentrische sluitkom, gesatineerd chroom voor het kozijn met primer

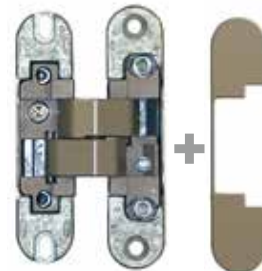

Scharnieren en afdekplaatjes
Kleuren die passen bij de beschikbare kozijnafwerkingen



Zakje schroeven

HARDWARE AFWERKINGEN



ALUMINIUM CHROOM

CHAMPAGNE

BRONZE

TOBACCO

WIT

ECLISSE GARANTIE

1. ECLISSE: het voortdurend zoeken naar kwaliteit en veiligheid

ECLISSE s.r.l. ontwerpt en produceert kozijnen voor in de wand schuivende deuren, die aan de eisen voldoen als gesteld in de normen UNI EN ISO 9001 en andere verplichte eisen. Sinds 1989, dankzij de professionele instelling en de opgedane expertise, is ECLISSE een hightech kwaliteitsmerk, wat in staat is gebleken om de gebruikelijke problemen op het gebied van schuifdeuren op te lossen, die te maken hebben met slijtage, gebruik en onderhoud:

Meer dan 20 patenten bewijzen de constante drang van het bedrijf om zich te verbeteren. Om altijd de hoogste kwaliteit van het product te kunnen garanderen heeft ECLISSE een R&D opgezet, welke zelfstandig en op eigen initiatief testen uitvoert, onder toezicht van het test instituut, CSI. Diverse tests hebben absoluut de kwaliteit van het product bewezen:

- **DUURZAAMHEIDSTEST loopwagens** volgens de norm UNI EN 1527.

De loopwagens met 4 wieltes vertoonden na de tests geen zichtbare sporen van slijtage na 100.000 cycli van openen en sluiten. Bovendien hebben de loopwagens het hoogste niveau van corrosiebestendigheid verkregen (klasse 4), nadat deze 240 uur aan zoute nevel waren blootgesteld (de classificatie volgens de norm UNI EN 1670 loopt op een schaal van 1 tot en met 4).

- **RAIL** (uitneembaar) is gemaakt van de kostbare aluminiumsoort legering 6600 (UNI 9006/1) en is beschermd met een 10 µm dikke geanodiseerde toplaag met een thermische T5 behandeling, dit biedt een hoge duurzaamheid gedurende lange tijd in vochtige omgevingen en de hardheid van het oppervlak garandeert dat de loopwagens perfect blijven lopen.

- **SCHOKBESTENDIGHEIDSTEST** (samengestelde test volgens UNI EN 1629) op een **SCHUIFDEUR GEPLAATST IN EEN KOZIJN VAN ECLISSE** (pleisterwerk en gipskarton versies): een proefexemplaar van een schuifdeur, 1000x2100 mm, onderging diverse schokbestendigheidstests door plotselinge stoten te geven met behulp van een 30 kg zware, zachte zak, herhaaldelijk vallend vanaf verschillende hoogtes. Het schuifdeurkozijn met de bijbehorende accessoires hadden geen schade opgelopen, waardoor de deur nog steeds normaal kon openen en sluiten.

2. ECLISSE Garantie op kozijnen voor in de wand schuivende deuren: de kracht van het merk

ECLISSE biedt, dankzij de hoge kwaliteit van het product, een ruimere garantie dan door de marktpartijen wordt gevraagd.

De dekking is dan ook uitgebreid naar een periode **van 12 jaar** voor:

- de metalen delen van het schuifdeurkozijn, vervaardigd uit gegalvaniseerd staal
- de functionaliteit van de loopwagens
- de betrouwbaarheid van de rail, gemaakt van geanodiseerd aluminium, legering 6060 (10µm).

3. Informatie over het toepassen van de garantie: bescherming van de consument

■ De informatieverstrekking aan de eindgebruiker is fundamenteel en ECLISSE gelooft in transparantie en in bescherming van rechten van de eindgebruiker. De eindgebruiker (zijnde een persoon die niet commercieel of beroepsmatig bij het product is betrokken) wordt er dan ook aan herinnerd, dat reparatie of vervanging niet onder garantie vallen als: de altijd bijgesloten montage handleiding niet is opgevolgd, het product onjuist is geïnstalleerd of onjuist gebruikt, er niet toegestane aanpassingen zijn gemaakt, er sprake is van slijtage, of als er schade is ontstaan door schade aan de verpakking ten gevolge van transport etc.

■ In het geval dat het product niet voldoet, dient de eindgebruiker tijdig, en dan wel binnen maximaal twee maanden na het ontdekken van het defect, dit te melden aan het verkooppunt, die op haar beurt, binnen acht dagen ECLISSE informeert.

Deze zal zorgen voor het onderzoeken van de klacht, en zal een beslissing nemen om of voor reparatie zorg te dragen of het product in het geheel te vervangen.

■ De koper moet het aankoopbewijs bewaren en daarnaast ook de barcode die op de rails is aangebracht, dit met het oog op het mogelijk vervallen van de wettelijke garantie, dat de consument het recht heeft om binnen een termijn van twee jaar vanaf de levering van het gekochte product van de verkoper garantie te eisen, behoudens de overeengekomen vermeerderde dekking aangeboden door ECLISSE, de datum, die afgeleid kan worden uit die twee elementen, geldt als bewijs.

Dit garantiecertificaat vormt de Overeengekomen Garantie van ECLISSE s.r.l. (Via G. Pascoli 7, 31053 Pieve di Soligo - TV - **Tel. +39 0438/980513**) en laat de rechten erkent door de Italiaanse "**Consumentenwetgeving**" aan de consument onverlet.



ECLISSE s.r.l.

Schuifdeursystemen

ECLISSE s.r.l. - Via Giovanni Pascoli, 7 - 31053 Pieve di Soligo (Treviso) - Italy - T.: +39 0438 985749
CF - PI 02141960266 - Cap. Soc. Euro 1.000.000 i.v. - Mecc. TV 029785 - Codice CEE / IT 02141960266 - R.E.A. di TV 191117
international.sales@eclisse.it - www.eclisseworld.com

Alle foto's en tekeningen zijn alleen bedoeld ter illustratie.
ECLISSE s.r.l. houdt zich het recht voor om zonder voorafkondigingen hierin veranderingen aan te brengen die het product ten goede komen. We zijn vrij in het veranderen van het assortiment als in deze catalogus is vermeld. Als u vragen heeft over de producten kunt u altijd contact met ons opnemen. ECLISSE wijst elke verantwoordelijkheid af voor misdrukken, schrijffouten of fouten door welke oorzaak dan ook.

© 2022 ECLISSE, alle rechten zijn voorbehouden. Het gebruik, de opslag en het gedeeltelijk of totaal vermenigvuldigen met mechanische of elektronische middelen van in deze prospectus toegepaste teksten, tekeningen en foto's is zonder schriftelijke toestemming van ECLISSE niet toegestaan.



ECLISSE s.r.l.

Via Giovanni Pascoli, 7 - 31053 Pieve di Soligo TV - Italy
T. +39 0438 985749 - international.sales@eclisse.it - www.eclisse.com

Gedistribueerd door:

Marsica, Special Doors & Frames BV

Loosterweg 5, 2215 TL - Voorhout
T. +31 71 40 500 50 - info@marsica.eu - www.marsica.eu - www.eclisse.nl